

For installers / Para instaladores / Pour les installateurs



This cautionary note is excerpted from the section that requires special attention. Read the installation manual carefully for details, and install the product correctly according to the instructions. / Esta nota de advertencia se extrajo de la sección que requiere atención especial. Lea el manual de instalación con cuidado para conocer los detalles e instale el producto de forma correcta conforme lo indican las instrucciones. / La présente mise en garde est tirée de la section qui requiert une attention particulière. Veuillez lire attentivement les instructions pour prendre connaissance des détails. Installez ensuite le produit correctement, conformément aux instructions.

< Water supply hose (F-2, F-3) / Manguera de suministro de agua (F-2, F-3) / Tuyau d'alimentation en eau (F-2, F-3) >
Push the water supply hose for the Washlet to the rear of the water supply hose for the toilet bowl. /
Empuje la manguera de suministro de agua de la Washlet hacia la parte posterior de la manguera de suministro de agua del inodoro. /
En poussant le tuyau d'alimentation en eau du bidet, insérez-le derrière le tuyau d'alimentation en eau de la cuvette des toilettes.
 * Failure to fit the water supply hose (F-3) for the Washlet may result in A-2 coming off. / * Si no se asegura la manguera de suministro de agua (F-3) de la Washlet, A-2 podría desprenderse. /
 * Si le tuyau d'alimentation en eau du bidet (F-3) n'est pas installé correctement, la pièce A-2 pourrait se détacher.

(For water supply from the floor / Para el suministro de agua desde el suelo / Pour une alimentation en eau depuis le sol)

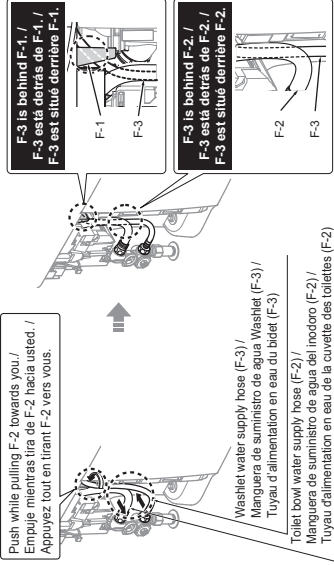

Push while pulling F-2 towards you. / Empuje mientras tira de F-2 hacia usted. / Appuyez tout en tirant F-2 vers vous.

Washlet water supply hose (F-3) / Manguera de suministro de agua Washlet (F-3) / Tuyau d'alimentation en eau du bidet (F-3)

Toilet bowl water supply hose (F-2) / Manguera de suministro de agua del inodoro (F-2) / Tuyau d'alimentation en eau de la cuvette des toilettes (F-2)

* See page 20 of the installation manual. / * Vea la página 20 del manual de instalación. / * Reportez-vous à la page 20 des instructions d'installation.

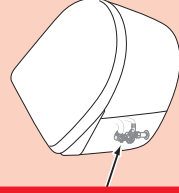
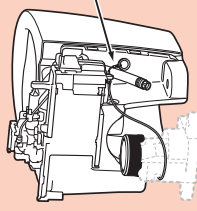

< C-9 >

Install C-9 before attaching the toilet to the drainage socket. /
Instale C-9 antes de adjuntar el inodoro al puerto de drenaje. /
Installez la pièce C-9 avant de fixer la toilette au tuyau d'évacuation.

If you do not, it will be impossible to flush the toilet bowl during a power outage. / Si no lo hace, será imposible tirar de la cadena del inodoro durante un apagón. / Sinon, il sera impossible d'actionner la chasse d'eau pendant une coupure de courant.

1 Pass the strap through the slit in the base. / Pase la correa a través de la ranura en la base. / Passez la sangle à travers la fente de la base.

2 Pull on C-9 and secure the hook in place. / Tire de C-9 y fije el gancho en su lugar. / Tirez sur C-9 et fixez le crochet.



* This flushing ring is used in the event of a power outage. Do not use (pull) it during installation. Doing so may cause water to continue to flow into the toilet bowl during test operation. / * Esta anilla de descarga se utiliza en caso de un corte de energía. No la use (no tire de ella) durante la instalación. Hacerlo puede causar que el agua continúe lloviendo hacia el inodoro durante la operación de prueba. / * Cet anneau de rinçage sert en cas de panne de courant. Ne l'utilisez (tirez) pas au cours de l'installation. Si vous le tirez, l'eau pourrait continuer à s'écouler dans la cuvette lors de l'essai de fonctionnement.

Manual water supply cord / Cadena de suministro de agua manual / Cordon d'alimentation en eau manuelle

Do not use (pull). / No la use (no tire de ella). / Ne pas utiliser (tirer).

By pulling the manual water supply cord (orange) until it stops, you can toggle the flow of water to the toilet bowl on and off. / Al tirar de la cadena de suministro de agua manual (naranja) hasta que se detenga, puede alternar el flujo de agua a la taza del inodoro intermitentemente. / En tirant le cordon d'alimentation en eau manuelle (orange) jusqu'à ce qu'il s'arrête, vous pouvez déclencher ou arrêter l'écoulement de l'eau dans la cuvette.

* See page 16 of the installation manual. / * Vea la página 16 del manual de instalación. / * Reportez-vous à la page 16 des instructions d'installation.

See reverse side for installation manual. / Vea el reverso del manual de instalación. / Consultez les instructions d'installation au verso.

*The product may be slightly different in shape than the product shown in the figure depending on the model. / *En algunos modelos, el producto puede presentar una forma ligeramente diferente a la del producto que aparece en la figura. / *En fonction du modèle, le produit peut présenter une forme légèrement différente de celle illustrée.

TOTO

TOILET BOWL UNIT UNIDAD DE TAZA DE INODORO APPAREIL DE CUVETTE DE TOILETTE

(This code is for manufacturer management use.)/(Este código es para la gestión del fabricante. / (Ce code est réservé à l'usage du fabricant à des fins de gestion.)



H0B467
 2023.8

**Installation manual /
 Manual de instalación /
 Manuel d'installation**

Safety Cautions /	P.2
Precauciones de seguridad /	P.4
Précautions de sécurité	P.6
Precaution before installation /	P.3
Precauciones anteriores a la instalación /	P.5
Précautions à prendre avant l'installation	P.7
Included parts / Partes incluidas /	P.8
Pièces incluses	
Part diagram / Diagrama de las partes /	P.9
Schéma des pièces	
Installation procedure /	P.10
Procedimiento de instalación /	P.11
Procédure d'installation	P.12
For installers / Para instaladores /	P.24
Pour les installateurs	

Safety Cautions (Observe these cautions for safety's sake.)

Read these "Safety Cautions" carefully before starting installation work. Install the product properly. This manual uses various indications to ensure a proper, safe installation and to prevent injury to the customer, injury to other people and damage to property. The symbols should be interpreted as follows.

Caution Improper use or installation of this product may result in injury or property damage.

Prohibited This symbol is used to indicate no tampering with this product.

Required This symbol is used to indicate a required step in the use of this product.

Caution

Prohibited	Do not subject the toilet bowl to strong forces or impacts. Otherwise, the toilet bowl may break causing injury or leaks that may damage property.
	Do not excessively bend or twist the water supply hose. Otherwise, the flexible water supply hose may break causing leaks that may damage property.
	Do not remove the water supply filter with the water supply valve being open. If the water supply valve is not closed, water may gush out causing leaks that may damage property.
Required	Be sure to use the included or specified parts for installation work. Otherwise, the product may not be installed properly.
	Carry out the installation work according to this installation manual. Otherwise, damage caused by water leaks may occur.

Precaution before installation

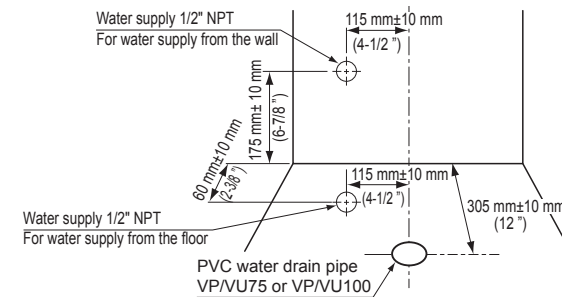

- Exercise care to ensure that metal objects (wristwatch bands, belt buckles, A-2 magnets, etc.) do not come into contact with the ceramic during installation, transport, or cleaning. Such objects could rub the surface of the ceramic and leave stripe marks.
 - Secure the space required for toilet installation and at the same time, check door opening/closing for possible interference.
 - The remote control signal reception may be degraded and the NEOREST unit may not respond to the remote control if there are shelves or cabinets on the rear wall at a height of less than 1400 mm (55-1/8 ") from the floor. (Shelves and storage cabinets should be more than 1400 mm (55-1/8 ") from the floor.)
 - Make sure before installation that the water supply source and water drain pipe are in the specified positions according to the diagram. If it is not positioned properly, the product may not be able to be installed correctly.
 - For water supply, ensure that the minimum required water pressure (flowing) is 0.05 MPa at 10 L/min. (while maximum water pressure is 0.75 MPa)
- The product automatically measures water pressure conditions in the operating environment during toilet bowl cleaning and adjusts the volume of toilet bowl flush water used.
- Turn on electricity and water supply to the product after completing all installation work.

- This flushing ring is used in the event of a power outage. Do not use (pull) it during installation. Doing so may cause water to continue to flow into the toilet bowl during test operation.

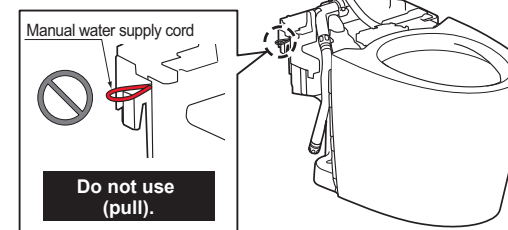

By pulling the manual water supply cord (orange) until it stops, you can toggle the flow of water to the toilet bowl on and off.

- Before installing the product, be sure to completely wash out any dirt, sand, etc. from inside the water supply pipe.

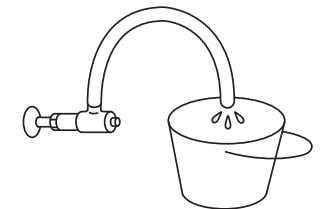

Precauciones de seguridad (Tome estas precauciones para su seguridad).

Lea atentamente estas "Precauciones de seguridad" antes de iniciar el trabajo de instalación. Instale bien el producto. Este manual usa varias indicaciones para asegurar que el producto se instala de forma correcta y segura, y para impedir que el cliente y otras personas se lesionen o se dañe la propiedad. Los símbolos deben interpretarse de la manera siguiente:

⚠ Precaución La instalación o el uso incorrectos de este producto podrían provocar lesiones o daños a sus partes.

⊘ Este símbolo se usa para indicar que este producto no debe manipularse indebidamente. **⚠** Este símbolo se usa para indicar un paso obligatorio en el uso de este producto.

⚠ Precaución	
⊘ Prohibido	No exponga la taza del inodoro a fuerzas o impactos intensos. De lo contrario, la taza del inodoro podría romperse causando lesiones o fugas que podrían dañar la propiedad.
	No doble ni tuerza excesivamente la manguera de suministro de agua. De lo contrario, la manguera flexible de suministro de agua podría romperse causando fugas que podrían dañar la propiedad.
⚠ Necesaria	No quite el filtro de suministro de agua con la válvula de suministro de agua abierta. Si la válvula de suministro de agua no se cierra, el agua puede que salga al exterior causando fugas que podrían dañar la propiedad.
	Asegúrese de usar las piezas incluidas o especificadas para el trabajo de instalación. De lo contrario, el producto puede que no se instale bien.
	Realice el trabajo de instalación según las indicaciones de este manual de instalación. De lo contrario, puede que se produzcan daños causados por fugas de agua.

Precauciones anteriores a la instalación

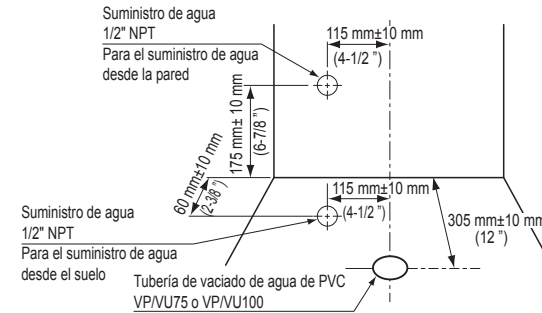

- Tenga cuidado para asegurarse de que los objetos metálicos (correas de relojes, hebillas de cinturón, imanes A-2, etc.) no entren en contacto con la cerámica durante la instalación, el transporte o la limpieza. Tales objetos podrían rozar la superficie de la cerámica y dejar marcas de rayas.
- Asegure el espacio necesario para la instalación del inodoro y, al mismo tiempo, verifique la abertura/cierre de la puerta por si existen interferencias.
- Es posible que la recepción de las señales del mando a distancia se degrade y la unidad NEOREST no responda al mando a distancia si hay estanterías o muebles en la pared posterior cuya parte inferior está a una altura de menos de 1400 mm (55-1/8 ") del suelo.
- (Las estanterías y los muebles deberán tener su parte inferior a una altura de más de 1400 mm (55-1/8 ") del suelo.
- Antes de la instalación, asegúrese de que la fuente de suministro de agua y la tubería de vaciado de agua estén en las posiciones especificadas de acuerdo con el diagrama. Si no se ha posicionado adecuadamente, es posible que el producto no se pueda instalar de manera correcta.
- Para el suministro de agua, asegúrese de que la presión mínima de agua requerida (flujo) es de 0,05 MPa a 10 l/min. (mientras que la presión máxima del agua es de 0,75 MPa)
- El producto mide automáticamente las condiciones de presión del agua en el entorno operativo durante la limpieza del inodoro y ajusta el volumen de agua de descarga que utiliza el inodoro.
- Encienda la electricidad y abra el suministro de agua del producto después de terminar todo el trabajo de instalación.

• Esta anilla de descarga se utiliza en caso de un corte de energía. No la use (no tire de ella) durante la instalación. Hacerlo puede causar que el agua continúe fluyendo hacia el inodoro durante la operación de prueba.

No la use (no tire de ella).

Al tirar de la cadena de suministro de agua manual (naranja) hasta que se detenga, puede alternar el flujo de agua a la taza del inodoro intermitentemente.

• Antes de instalar el producto, asegúrese de eliminar restos de suciedad, tierra, etc. del interior de la pipa de suministro de agua.



Précautions de sécurité (Veuillez observer ces précautions afin d'assurer la sécurité.)

Veuillez lire soigneusement ces «Précautions de sécurité» avant de commencer les travaux d'installation. Installez le produit correctement. Ce manuel utilise différentes indications afin d'assurer une installation correcte et sûre et d'éviter toute blessure au client et aux autres personnes et tout dégât matériel.

Les symboles ont la signification suivante :

	MISE EN GARDE	Une mauvaise installation ou utilisation de ce produit peut provoquer des blessures ou des dégâts matériels.
--	----------------------	--

		Ce symbole est utilisé pour indiquer que ce produit ne doit pas être altéré.			Ce symbole est utilisé pour indiquer une étape nécessaire lors de l'utilisation de ce produit.
--	---	--	---	---	--

 MISE EN GARDE	
 À éviter	Ne soumettez pas la cuvette de toilette à de grandes forces ou à des chocs. Sous peine de casser la cuvette de toilette et de provoquer des blessures ou des fuites pouvant entraîner des dégâts matériels.
	Ne pas plier ou tordre de manière excessive le flexible d'alimentation en eau. Sous peine de rompre le flexible d'alimentation en eau et de provoquer des fuites pouvant entraîner des dégâts matériels.
	Ne retirez pas le filtre d'alimentation en eau lorsque le robinet d'alimentation de l'eau est ouvert. Si le robinet d'alimentation de l'eau n'est pas fermé, de l'eau peut jaillir et provoquer des fuites pouvant entraîner des dégâts matériels.
 Requis	Veillez à bien utiliser les pièces spécifiées incluses pour les travaux d'installation. Sous peine de ne pas installer correctement le produit.
	Effectuez les travaux d'installation conformément à ce manuel d'installation. Sous peine de causer des dégâts occasionnés par des fuites d'eau.

Précautions à prendre avant l'installation

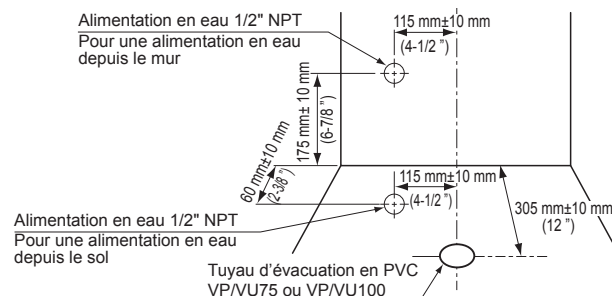

- Prenez toutes les précautions pour vous assurer qu'aucun objet métallique (bracelets de montres, boucles de ceintures, aimants A-2, etc.) n'entre en contact avec la céramique au cours de l'installation, le transport ou le nettoyage. Ces objets pourraient froter la surface de la céramique et laisser des marques de rayures.
- Assurez l'espace requis pour l'installation de la cuvette de toilette et, en même temps, vérifiez l'ouverture/la fermeture de la porte pour vérifier les interférences possibles.
- La réception du signal de la télécommande peut se dégrader et l'unité du NEOREST peut ne pas répondre à la télécommande si des étagères ou des armoires se trouvent sur le mur arrière à une hauteur inférieure à 1400 mm (55-1/8") du sol.
(Les étagères et les armoires de rangement doivent se trouver à une hauteur supérieure à 1400 mm (55-1/8") du sol.)
- Assurez-vous avant l'installation que la source d'alimentation en eau et que le tuyau de vidange d'eau se trouvent aux emplacements spécifiés selon le schéma. S'il n'est pas positionné correctement, vous risquez de ne pas pouvoir installer le produit correctement.
- Pour l'alimentation en eau, vérifiez que la pression d'eau (courante) minimale requise soit de 0,05 MPa à 10 L/min. (tandis que la pression d'eau maximale est de 0,75 MPa)
Le produit mesure automatiquement les conditions de pression d'eau dans l'environnement de fonctionnement au cours du nettoyage de la cuvette des toilettes et règle le volume d'eau de rinçage de la cuvette utilisée.
- Branchez au circuit électrique et d'alimentation en eau après avoir terminé les travaux d'installation.

- Cet anneau de rinçage sert en cas de panne de courant. Ne l'utilisez (tirez) pas au cours de l'installation. Si vous le tirez, l'eau pourrait continuer à s'écouler dans la cuvette lors de l'essai de fonctionnement.

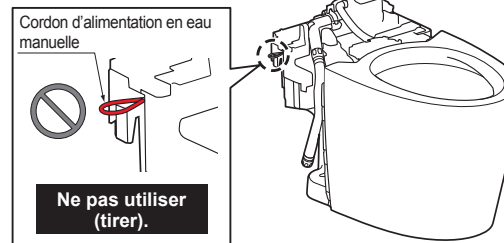

En tirant le cordon d'alimentation en eau manuelle (orange) jusqu'à ce qu'il s'arrête, vous pouvez déclencher ou arrêter l'écoulement de l'eau dans la cuvette.

- Avant d'installer le produit, assurez-vous de bien nettoyer la saleté, le sable ou d'autres éléments qui peuvent se trouver à l'intérieur du tuyau d'alimentation en eau.

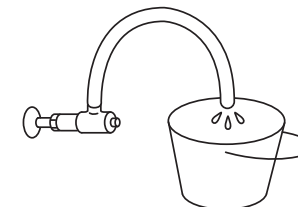

Included parts/Partes incluidas/ Pièces incluses



A-1



A-2



A-3



B-1

Caution Be sure to mount B-2.
Dirt contamination could cause shutoff or discharge defects. /
Precaución Asegúrese de montar B-2.
La suciedad podría provocar defectos en el cierre o en la descarga. /
MISE EN GARDE Veillez à bien monter B-2.
Une accumulation de saletés peut entraîner des dysfonctionnements au niveau de la vanne ou de l'évacuation.



B-2

B-1, B-3 and B-4 are not necessary for water supply from the wall. /
B-1, B-3 y B-4 no son necesarios para el suministro de agua desde la pared. /
B-1, B-3 et B-4 ne sont pas nécessaires pour l'alimentation d'eau au mur.



B-3



B-4



B-5



C-1



C-2

*Be sure to mount C-2. / *Asegúrese de montar C-2. /
*Veillez à bien monter C-2.



C-3



C-4



C-5



C-6



C-7



C-8

When using the floor flange, C-2 (2 pcs.), C-7 (2 pcs.) and C-8 (2 pcs.) are not used. /
Cuando se usa la brida del suelo, C-2 (2 piezas), C-7 (2 piezas) y C-8 (2 piezas) no se usan. /
Lors de l'utilisation de la bride du plancher, C-2 (2 pièces), C-7 (2 pièces) et C-8 (2 pièces) ne sont pas utilisés.

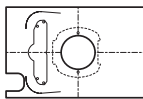

D-1



D-2



D-3

*D-3 is affixed on the backside of A-2. /
*D-3 también se fija en el lado posterior de A-2. /
*D-3 est également fixé au dos de A-2.

*The product may be slightly different in shape than the product shown in the figure depending on the model. /
*En algunos modelos, el producto puede presentar una forma ligeramente diferente a la del producto que aparece en la figura. /
*En fonction du modèle, le produit peut présenter une forme légèrement différente de celle illustrée.

Part diagram / Diagrama de las partes / Schéma des pièces

For water supply from the wall /
Para el suministro de agua desde la pared /
Pour une alimentation en eau depuis le mur



B-5

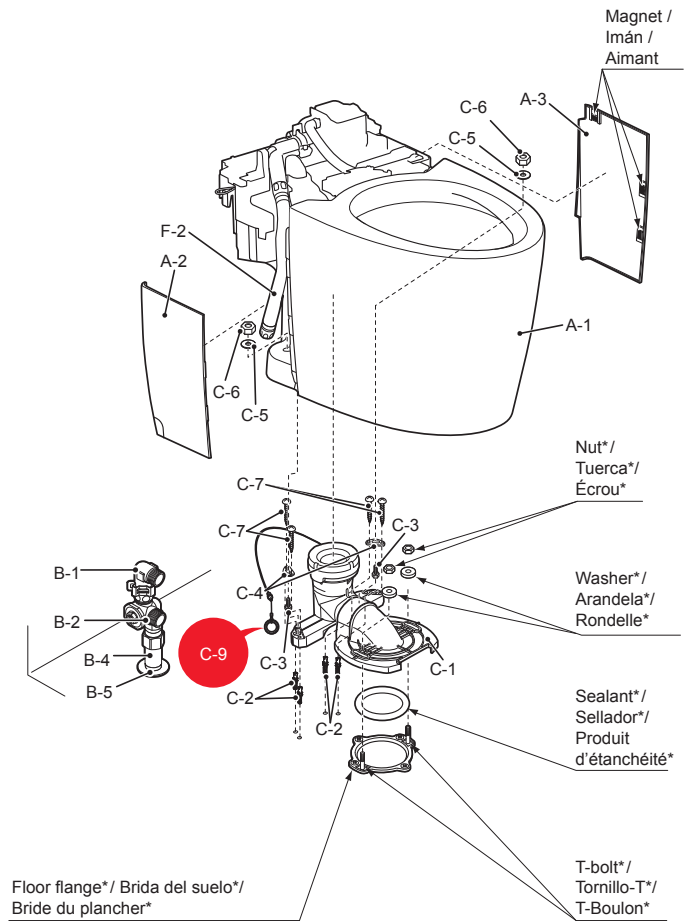

This manual uses illustrations of a floor water supply for explanatory purposes. /
Este manual usa ilustraciones del suministro de agua desde el piso con fines ilustrativos. /
Ce manuel illustre le système d'alimentation en eau à partir du sol à des fins explicatives.

*The floor flange, Nut, Washer, T-bolt and sealant are not included. /
*La brida del suelo, Tuerca, Arandela, el sellador y T-perno no están incluidos. /
*La bride du plancher, Écrou, Rondelle, T-boulon et le produit d'étanchéité ne sont pas inclus.

Installation procedure

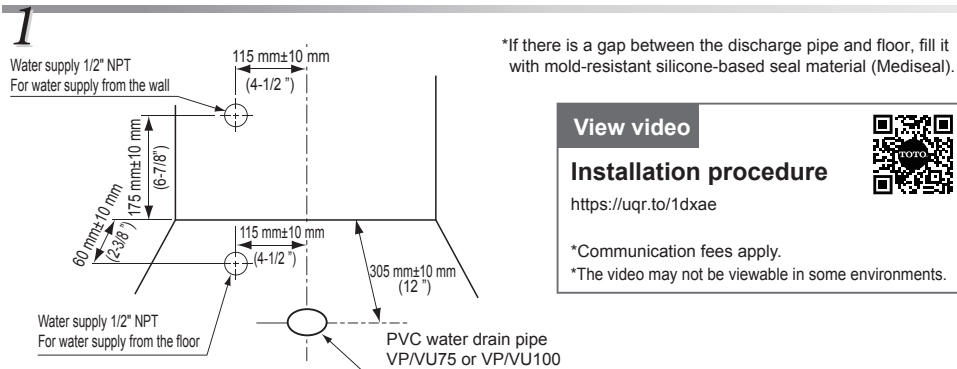

View video

Installation procedure

<https://uqr.to/1dxae>

*Communication fees apply.
*The video may not be viewable in some environments.

2

Caution Be sure to install the shutoff valve (with filter) (B-2) included with the toilet. Dirt contamination could cause shutoff or discharge defects.

- 1 Install B-1 to B-5.
 - Apply sealing tape to the screw threads and install.
- 2 Orient B-1 and B-2 properly.
 - *If the fixture is not oriented properly, A-2 may not be attached or may come off.

For water supply from the floor

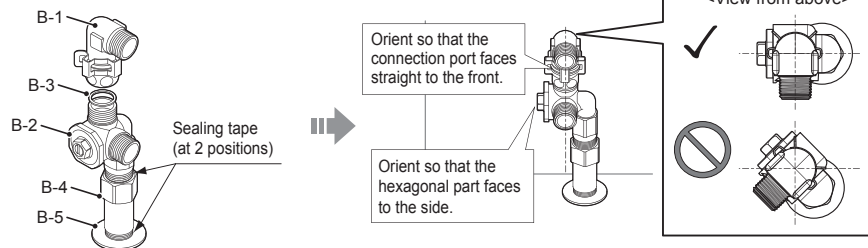

For water supply from the wall

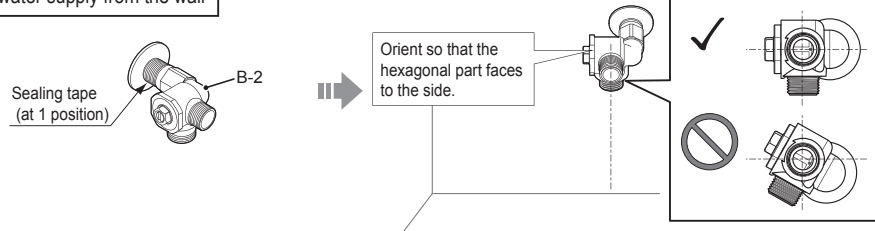

Caution

Prohibited If using water supply from the wall, do not use B-1. If using water supply from the wall, using B-1 could cause water to spray that could result in flooding damage to property, such as household belongings.

Caution <For water supply from the floor> If there is a gap between the straight pipe and the floor, fill it with mold-resistant silicone-based seal material (Mediseal), and then attach a cover seal(B-5). Doing otherwise may cause water to leak downstairs.

Procedimiento de instalación

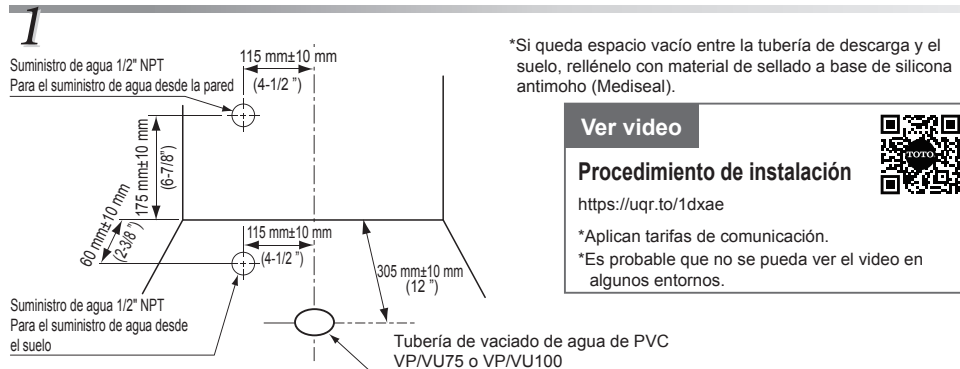

Ver video

Procedimiento de instalación

<https://uqr.to/1dxae>

*Aplican tarifas de comunicación.
*Es probable que no se pueda ver el video en algunos entornos.

2

Precaución Asegúrese de montar B-2. La suciedad podría provocar defectos en el cierre o en la descarga.

- 1 Instale de B-1 a B-5.
 - Aplique cinta de sellado a las roscas de tornillo e instale.
- 2 Oriente B-1 y B-2 de forma adecuada.
 - *Si el dispositivo no está orientado correctamente, A-2 puede no estar conectado o puede salirse.

Para el suministro de agua desde el suelo

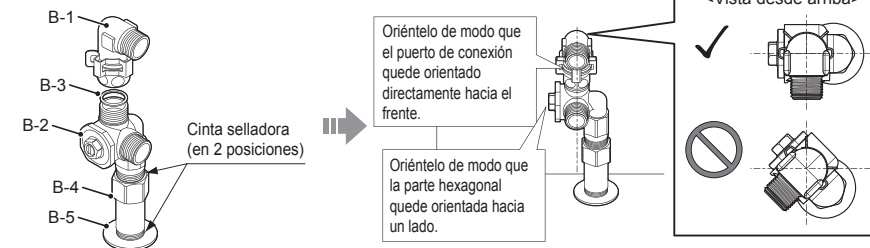

Para el suministro de agua desde la pared

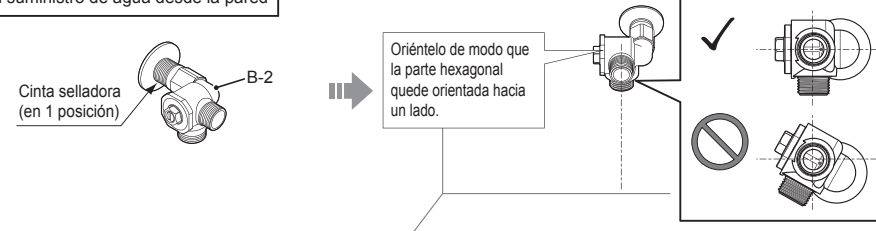

Precaución

Necesaria Si utiliza el suministro de agua desde la pared, no utilice B-1. Si se utiliza el suministro de agua desde la pared, el uso de B-1 podría causar que rocíe agua y provoque daños a la propiedad por inundación, tales como pertenencias del hogar.

Precaución <Para el suministro de agua desde el suelo> *Si queda espacio vacío entre la tubería de descarga y el suelo, rellénelo con material de sellado a base de silicona antimoho (Mediseal) y, a continuación, coloque una junta de sellado. De no hacerlo, podrían producirse fugas de agua en plantas inferiores.

Procédure d'installation

1

Alimentation en eau 1/2" NPT
Pour une alimentation en eau depuis le mur

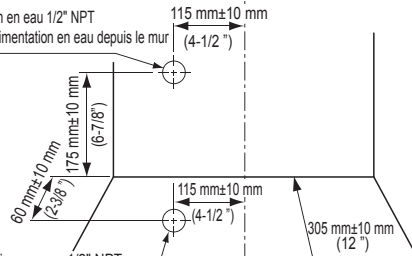

Alimentation en eau 1/2" NPT
Pour une alimentation en eau depuis le sol

Tuyau d'évacuation en PVC
VP/VU75 ou VP/VU100

*S'il y a un espace entre le tuyau d'évacuation et le sol, comblez-le avec un matériau d'étanchéité (Mediseal) à base de silicone et résistant aux moisissures.

Visionner la vidéo

Procédure d'installation

<https://uqr.to/1dxae>

- * Des frais de communication s'appliquent.
- * La vidéo pourrait être impossible à visionner dans certains environnements informatiques.



2

MISE EN GARDE Veillez à bien monter B-2.

Une accumulation de saletés peut entraîner des dysfonctionnements au niveau de la vanne ou de l'évacuation.

1 Assemblez les composantes B-1 à B-5.

- Appliquez une bande d'étanchéité sur les pas de vis et procédez à l'installation.

2 Orientez correctement B-1 et B-2.

- * Si le dispositif n'est pas orienté correctement, A-2 pourrait ne pas être fixé ou se détacher.

Pour une alimentation en eau depuis le sol

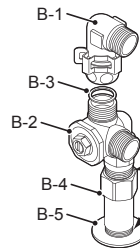

Bande d'étanchéité (à 2 endroits)

Orientez-le de telle façon que le port de branchement fasse directement face à l'avant.

Orientez-le de telle façon que la partie hexagonale fasse directement face à la partie latérale.

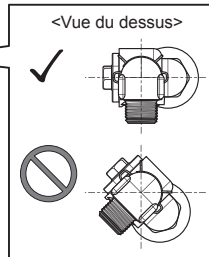

Pour une alimentation en eau depuis le mur

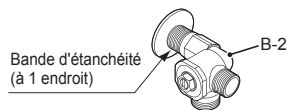

Bande d'étanchéité (à 1 endroit)

Orientez-le de telle façon que la partie hexagonale fasse directement face à la partie latérale.

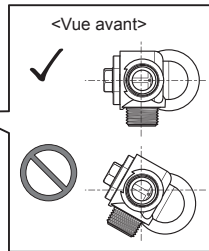

⚠ MISE EN GARDE



À éviter

Si vous utilisez une alimentation en eau au mur, n'utilisez pas B-1. L'utilisation d'une alimentation en eau au mur avec B-1 pourrait entraîner des éclaboussures d'eau et causer des inondations et des dommages matériels, par exemple à des équipements ménagers.

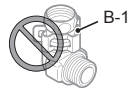

MISE EN GARDE <Pour une alimentation en eau depuis le sol>

S'il y a un espace entre le tuyau droit et le sol, comblez-le avec un matériau d'étanchéité à base de silicone (Mediseal) puis appliquez un joint de fond. Procéder autrement peut causer des fuites d'eau vers l'étage inférieur.

3

For water supply from the wall /
Para el suministro de agua desde la pared /
Pour une alimentation en eau depuis le mur

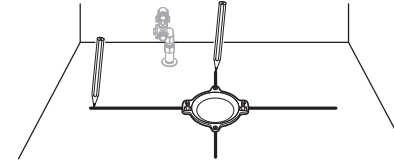

6

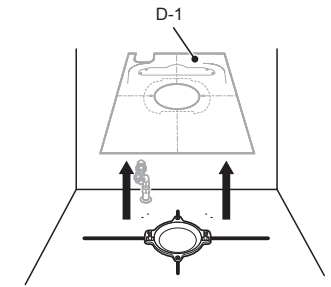

4

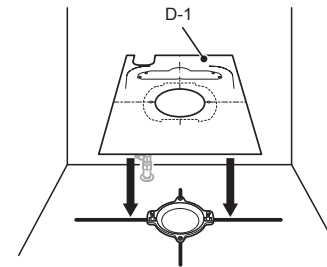

7

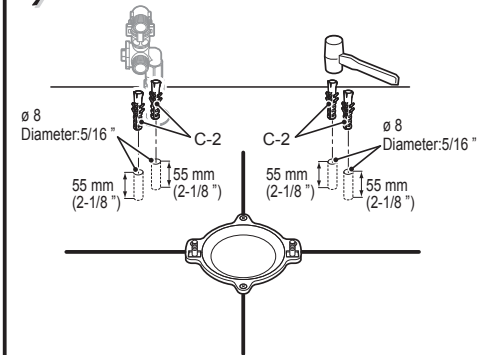

5

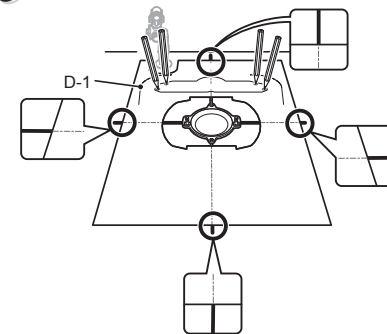

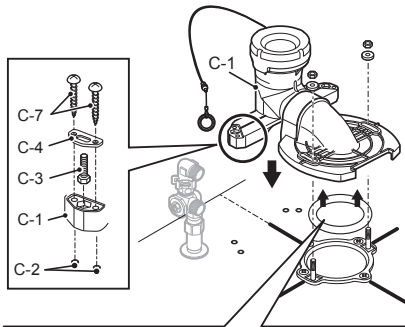

Set so that the sealant does not enter the drainage channel area (in the hatched area). Doing otherwise may cause inadequate flushing. /

Asegúrese de que el sellador no se introduzca en el área del canal de drenaje. De lo contrario, podría causar un vaciado de la cisterna inadecuado. /

Appliquez le produit d'étanchéité en prenant soin de ne pas en mettre à l'intérieur de la zone de drainage du canal (la partie hachurée). Si vous ne respectez pas cette consigne, le rinçage de la chasse pourrait être inadéquat. /

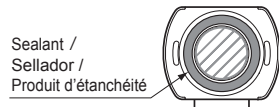

Sealant /
Sellador /
Produit d'étanchéité

Rear surface of floor flange connection area *The figure is for a metal flange /

Superficie posterior del área de conexión de la brida de la planta * La ilustración corresponde a una brida de metal /
Surface arrière de la zone de connexion de la brida du plancher
*La figure représente une brida métallique

- **Securely fit the head of C-3 into the hexagonal hole of C-1.**
If it is not inserted completely, the toilet bowl may be unstable.
- **When installing, be careful that the wire does not get pinched between the floor and discharge socket. /**
- **Asegure de forma correcta la cabeza de C-3 en el orificio hexagonal de C-1.**
Si no se inserta bien, puede que la taza del inodoro no esté estable.
- **Al instalar, tenga cuidado de que el cordón no quede atrapado entre la planta y la toma de descarga. /**
- **Insérez correctement la tête de C-3 dans le trou en forme d'hexagone de C-1.**
Si elle n'est pas complètement insérée, cela peut rendre la cuvette de toilette instable.
- **Lors de l'installation, faites attention à ne pas pincer le câble entre le sol et l'ouverture d'évacuation.**

⚠ Caution

Caution in handling of the Sealant

(For plastic flange)

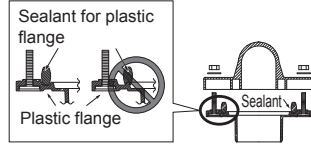

Required

(For metal flange)

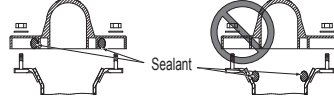

⚠ Precaución

Precaución al manejar el Sellador

(Para brida de plástico)

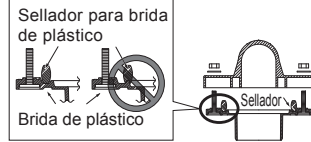

Necesaria

(Para brida de metal)

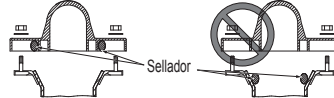

⚠ MISE EN GARDE

Attention lors de la manipulation du Produit d'étanchéité

(Pour une brida en plastique)

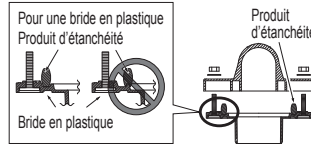

Requis

(Pour une brida en métal)

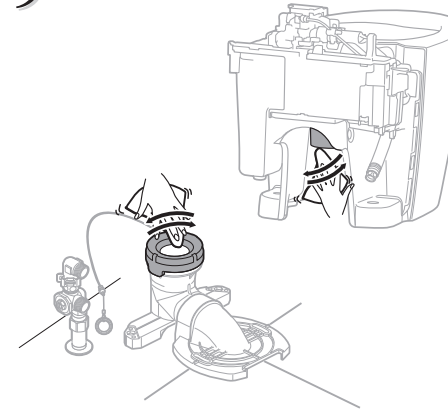
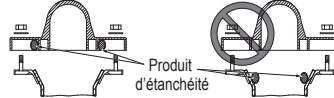

Be sure to install C-9.
If you do not, it will be impossible to flush the toilet bowl during a power outage. /
Asegúrese de instalar el C-9.
Si no lo hace, será imposible tirar de la cadena del inodoro durante un apagón. /
Assurez-vous d'installer C-9.
Sinon, il sera impossible d'actionner la chasse d'eau pendant une coupure de courant.

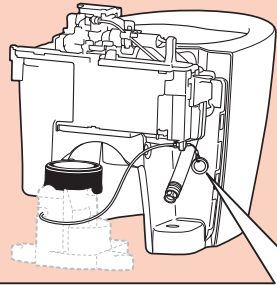

① Pass the strap through the slit in the base. /
Pase la correa a través de la ranura en la base. /
Passez la sangle à travers la fente de la base.

② Pull on C-9 and secure the hook in place. /
Tire de C-9 y fije el gancho en su lugar. /
Tirez sur C-9 et fixez le crochet.

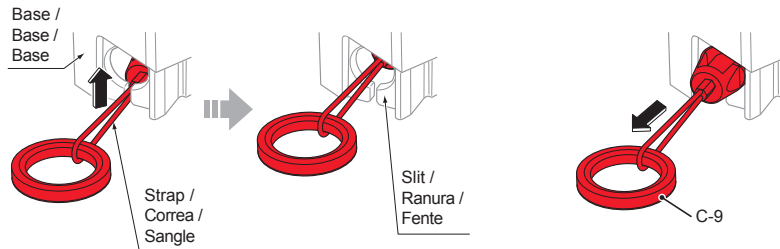

**Review and check the following: /
Revisé y compruebe lo siguiente: /
Examinez et vérifiez les points suivants :**

- After installation, did you verify that C-9 will not come off the base? /
- Después de la instalación, ¿verificó que el C-9 no se salía de la base? /
- Après l'installation, avez-vous vérifié que C-9 ne se détache pas de la base ?

- This flushing ring is used in the event of a power outage.
Do not use (pull) it during installation.
Doing so may cause water to continue to flow into the toilet bowl during test operation. /
- Esta anilla de descarga se utiliza en caso de un corte de energía.
No la use (no tire de ella) durante la instalación.
Hacerlo puede causar que el agua continúe fluyendo hacia el inodoro durante la operación de prueba. /
- Cet anneau de rinçage sert en cas de panne de courant.
Ne l'utilisez (tirez) pas au cours de l'installation.
Si vous le tirez, l'eau pourrait continuer à s'écouler dans la cuvette lors de l'essai de fonctionnement.

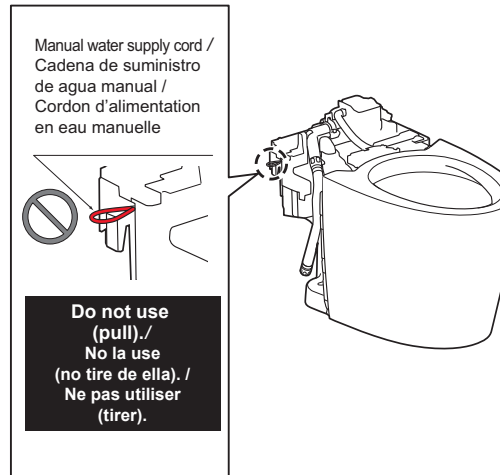

By pulling the manual water supply cord (orange) until it stops, you can toggle the flow of water to the toilet bowl on and off. /
Al tirar de la cadena de suministro de agua manual (naranja) hasta que se detenga, puede alternar el flujo de agua a la taza del inodoro intermitentemente. /
En tirant le cordon d'alimentation en eau manuelle (orange) jusqu'à ce qu'il s'arrête, vous pouvez déclencher ou arrêter l'écoulement de l'eau dans la cuvette.

< Removing the manual water storage cord (white) > /
< Quitar la cadena de almacenamiento de agua manual (blanca) > /
< Retrait du cordon de stockage de l'eau manuel (blanc) >

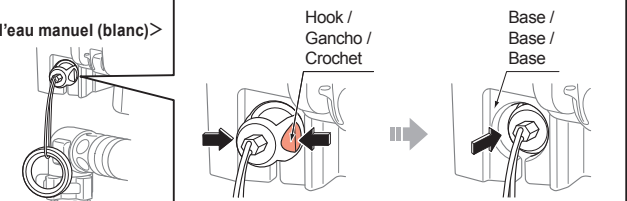

Grasp the hook with your fingers and push to remove it from the base. /
Sujete el gancho con los dedos y empuje para sacarlo de la base. /
Attrapez le crochet avec vos doigts et appuyez pour le retirer de la base.

11

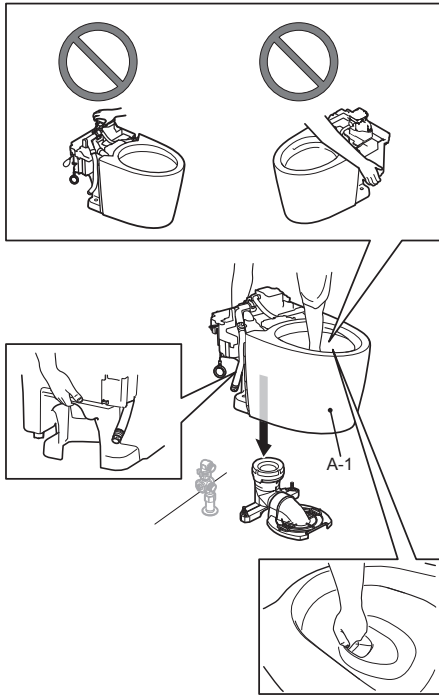

Proper routing of C-9 /
Recorrido adecuado de C-9 /
Trajet correct de C-9

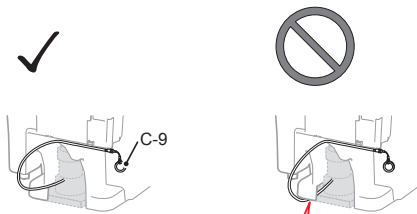

Do not allow the C-9 strap to become caught. /
No permita que la correa C-9 quede atrapada. /
Faites en sorte que la sangle C-9 ne soit pas coincée.

*Do not pull the C-9 strap or cause it to be pinched by the toilet bowl. /
*No tire de la correa C-9 ni haga que quede atrapada por la taza del inodoro. /
* Ne tirez pas sur la sangle C-9 et faites en sorte qu'elle ne puisse pas être pincée par la cuvette des toilettes.

12

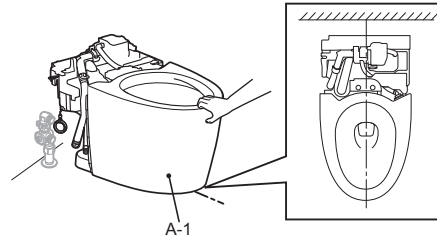

13

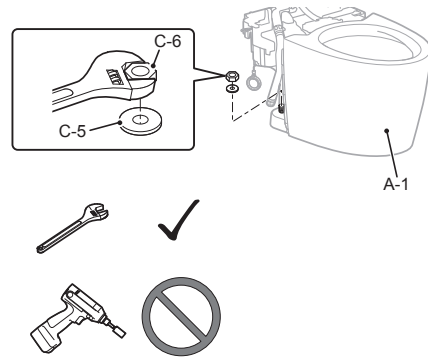

14

Install the top unit according to Installation Manual included with the top unit. /
Instale la unidad superior de acuerdo con el Manual de instalación incluido con dicha unidad. /
Installez l'unité supérieure en suivant les instructions d'installation fournies avec l'unité supérieure.

15

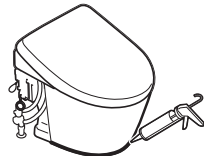

- 1 Verify that the washlet water supply hose (F-3) is positioned behind the toilet bowl water supply hose (F-2). /

Compruebe que la manguera de suministro de agua Washlet (F-3) esté posicionada detrás de la manguera de suministro de agua del inodoro (F-2). / Vérifiez que tuyau d'alimentation en eau du bidet (F-3) est positionné derrière le tuyau d'alimentation en eau de la cuvette des toilettes (F-2).

<For water supply from the floor> /
<Para el suministro de agua desde el suelo> /
<Pour une alimentation en eau depuis le sol>

If F-3 is positioned in front of F-2, push F-3 behind F-2 and push F-2 towards the toilet bowl. /
Si F-3 se coloca delante de F-2, empuje F-3 detrás de F-2 y empuje F-2 hacia el inodoro. /
Si F-3 est positionné en face de F-2, appuyez sur F-3 derrière F-2 et appuyez sur F-2 en direction de la cuvette des toilettes.

Push while pulling F-2 towards you. /
Empuje mientras tira de F-2 hacia usted. /
Appuyez tout en tirant F-2 vers vous.

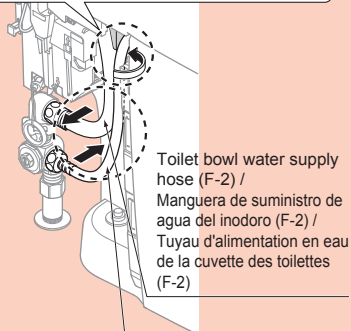

Toilet bowl water supply hose (F-2) /
Manguera de suministro de agua del inodoro (F-2) /
Tuyau d'alimentation en eau de la cuvette des toilettes (F-2)

Washlet water supply hose (F-3) /
Manguera de suministro de agua Washlet (F-3) /
Tuyau d'alimentation en eau du bidet (F-3)



Verify that the hoses are not touching A-2.
*Contact with the hoses could cause A-2 to become detached. /

Compruebe que las mangueras no toquen A-2.
*El contacto con las mangueras podría hacer que A-2 se desprendiera. /

Vérifiez que les tuyaux ne touchent pas A-2.
* Un contact avec les tuyaux pourrait provoquer un détachement de A-2.

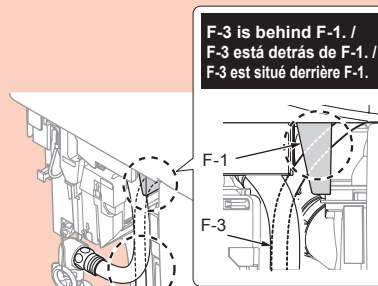

F-3 is behind F-1. /
F-3 está detrás de F-1. /
F-3 est situé derrière F-1.

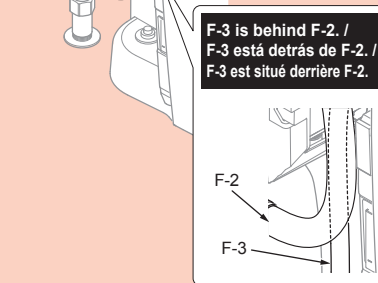

F-3 is behind F-2. /
F-3 está detrás de F-2. /
F-3 est situé derrière F-2.

- 2 Install aligned with the toilet bowl upper surface and toilet bowl side surface, so that there are no noticeable gaps with the toilet bowl. /

Realice la instalación alineado con la superficie superior del inodoro y la superficie lateral del inodoro, de modo que no haya espacios notables respecto al inodoro. /
Procédez à l'installation en alignement avec la surface supérieure de la cuvette des toilettes et la surface latérale de la cuvette, afin de ne laisser aucun espace visible avec la cuvette des toilettes.

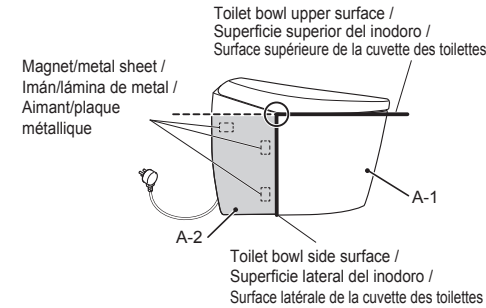

- Press down firmly on the three magnets and verify that A-2 does not become detached.
- If A-2 exhibits any gap or float, refer to the figure to the left and verify the position of the water supply hose.
- If there is any gap or float, A-2 or the metal sheet could become detached from A-1, preventing installation. /
- Presione firmemente sobre los tres imanes y compruebe que A-2 no se separa.
- Si A-2 presenta algún hueco o flotador, consulte la figura a la izquierda y compruebe la posición de la manguera de suministro de agua.
- Si hay algún hueco o flotador, A-2 o la lámina de metal podrían separarse de A-1, impidiendo la instalación. /
- Appuyez fermement sur les trois aimants et vérifiez qu'A-2 ne se détache pas.
- Si A-2 présente un espace ou un flottement, reportez-vous à l'illustration de gauche et vérifiez la position du tuyau d'alimentation en eau.
- En cas d'espace ou de flottement, A-2 ou la plaque métallique pourrait se détacher de A-1 et empêcher l'installation.

EN

- After the trial-run (flush) of the toilet bowl, check the toilet bowl inside for foreign matter such as chips of cut pipe, etc. Foreign matters such as transmitted rust can stick to the sides.
- Make sure that there are no scratches or other damage on the ceramic surface. If the ceramic surface is tightly pressed or rubbed against metals (watchbands, belt buckles, A-2 magnets, etc.), black or silver streak marks may be left on the surface.
- After installation, unseen dirt (oil or adhesive for piping) may remain in the toilet bowl. Be sure to wipe it off using a non-abrasive neutral detergent for toilets. Otherwise, the toilet bowl surface may not flush completely clean.
- Confirm that there is no noticeable gap between A-1 and A-2 and that A-2 is not misaligned. If there is a gap or A-2 is misaligned, A-2 or the metal sheet could become detached from A-1, preventing installation.
- After conducting a test run, confirm that no connections are leaking water. Not installing the properly may cause water leaks that could result in flooding damage to property, such as household belongings.
- After test operation, make sure to clean the water filter with the shutoff valve closed.
- * Remove the water filter using D-3 or a tool such as a ratchet wrench, and clean the filter.
- * Make sure to open the shutoff valve after cleaning the filter.

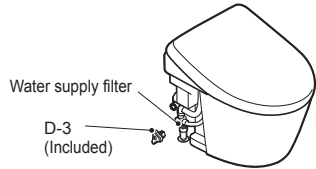

ES

- Después de la prueba de funcionamiento (descarga de agua) de la taza del inodoro, compruebe el interior de la misma por si tiene objetos extraños tales como virutas producidas al cortar tuberías, etc. Los objetos extraños tales como el óxido pueden adherirse a los lados de la taza.
- Asegúrese de que no haya rayas u otros daños en la superficie de cerámica. Si se presiona o roza la superficie de cerámica con fuerza contra metales (correas de relojes, hebillas de cinturones, lmanes A-2, etc.), puede que queden marcas de rayas negras o plateadas en la superficie.
- Después de realizar la instalación puede que quede suciedad (aceite o adhesivo para tuberías) en la taza del inodoro. Asegúrese de quitarla usando un detergente neutro no abrasivo para inodoros. De lo contrario, la superficie de la taza del inodoro puede que descargue agua completamente limpia.
- Confirme que no haya un espacio notorio entre A-1 y A-2 y que la alineación de A-2 es correcta. Si hay un espacio notorio o la alineación de A-2 no es correcta, A-2 o la lámina de metal podrían separarse de A-1, lo que impediría la instalación.
- Después de la operación de prueba, confirme que no hay fugas de agua en los componentes de conexión. Una instalación inadecuada puede resultar en fugas que podrían ocasionar daños en pertenencias que se encuentren en el hogar.
- Después de la operación de prueba, asegúrese de limpiar el filtro de agua mientras la válvula de cierre está cerrada.
- * Extraiga el filtro de agua con D-3 o una herramienta como una llave de trinquete y limpie el filtro.
- * Asegúrese de abrir la válvula de cierre después de limpiar el filtro.

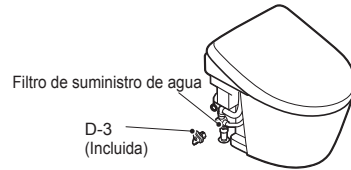

FR

- Après le fonctionnement d'essai (chasse d'eau) de la cuvette de toilette, vérifiez que l'intérieur de la cuvette de toilette ne présente pas de corps étrangers tels que copeaux de tuyaux coupés, etc. Tout corps étranger tel qu'un dépôt de rouille peut adhérer aux parois.
- Assurez-vous que la surface en céramique ne présente pas d'éraflures ou autres dommages. Si la surface en céramique est appuyée fortement ou frottée contre des métaux (bracelets de montre, boucles de ceinture, Aimants A-2, etc.), cela peut laisser des traînées noires ou argentées sur la surface.
- Après l'installation, des dépôts invisibles (huile ou adhésif de tuyauterie) peuvent demeurer dans la cuvette de toilette. Veillez à bien l'essuyer en utilisant un détergent neutre non abrasif pour toilettes. Sinon, la chasse d'eau peut ne pas complètement nettoyer la surface de la cuvette de toilette.
- Assurez-vous qu'il n'y a pas d'espaces visibles entre A-1 et A-2, et que A-2 est bien aligné. Si vous remarquez un espace ou que A-2 n'est pas bien aligné, alors A-2 ou la feuille de métal pourrait se détacher de A-1 et empêcher l'installation.
- Après avoir effectué un essai, vérifiez qu'aucune fuite d'eau ne provient des extrémités de branchement. Une installation inadéquate pourrait provoquer des fuites qui risqueraient d'endommager vos biens, comme vos meubles ou vos effets personnels.
- Après avoir effectué un essai, assurez-vous de fermer le robinet de sectionnement pour nettoyer le filtre d'eau.
- * Retirez le filtre d'eau au moyen de D-3 ou d'un outil comme une clé à cliquet, puis nettoyez-le.
- * Assurez-vous d'ouvrir le robinet de sectionnement de nouveau après le nettoyage du filtre.

