

# Air-Conditioners For Building Application

## INDOOR UNIT

## PKFY-L·NKMU-A Series

English is original.

### OPERATION MANUAL

FOR USER

For safe and correct use, please read this operation manual thoroughly before operating the air-conditioner unit.

English

Traduction du texte  
d'origine.

### MANUEL D'UTILISATION

POUR L'UTILISATEUR

Pour une utilisation correcte sans risques, veuillez lire le manuel d'utilisation en entier avant de vous servir du climatiseur.

Français

Traducción del  
original.

### MANUAL DE INSTRUCCIONES

PARA EL USUARIO

Lea este manual de instrucciones hasta el final antes de poner en marcha la unidad de aire acondicionado para garantizar un uso seguro y correcto.

Español

# Contents

1. Safety Precautions .....	1	5. Emergency Operation for Wireless Remote-controller .....	11
2. Parts Names .....	2	6. Care and Cleaning .....	12
3. Operation .....	7	7. Troubleshooting .....	14
4. Timer .....	10	8. Specifications .....	16

**Note:**  
 The phrase "Wired remote controller" in this operation manual refers to the PAR-42MAAUB.  
 If you need any information for the other remote controller, please refer to the instruction book included in these box.

## 1. Safety Precautions

- ▶ Before installing the unit, make sure you read all the "Safety Precautions".
- ▶ The "Safety Precautions" provide very important points regarding safety. Make sure you follow them.
- ▶ Please report to or take consent by the supply authority before connection to the system.
- ▶ A LEAK DETECTION SYSTEM is installed. The unit must be powered except for service.  
 Do not turn the breaker OFF except in the case of a burning smell, or when performing maintenance or inspection.  
 If the breaker is off, the power cannot be supplied to the refrigerant sensor mounted in the indoor unit, and the sensor cannot detect the refrigerant leakage.  
 This may cause fire.
- ▶ Additional preventive maintenance is required for this product including scheduled cleaning, inspection and safety checks. This maintenance should be carried out by a licensed and trained HVAC technician.

### MEANINGS OF SYMBOLS DISPLAYED ON THE UNIT

	<b>WARNING</b> (Risk of fire)	This unit uses a flammable refrigerant. If the refrigerant leaks and comes in contact with fire or a heating part, it will create a harmful gas and there is a risk of fire.
		Read the OPERATION MANUAL carefully before operation.
		Service personnel are required to carefully read the OPERATION MANUAL and INSTALLATION MANUAL before operation.
		Further information is available in the OPERATION MANUAL, INSTALLATION MANUAL, and the like.

#### Symbols used in the text

- Warning:**  
Describes precautions that should be observed to prevent danger of injury or death to the user.
- Caution:**  
Describes precautions that should be observed to prevent damage to the unit.

#### Symbols used in the illustrations

- : Indicates a part which must be grounded.

#### Warning:

- These appliances are not accessible to the general public.
- The unit must not be installed by the user. Ask the dealer or an authorized company to install the unit. If the unit is installed improperly, water leakage, electric shock or fire may result.
- Do not alter the unit. It may cause fire, electric shock, injury or water leakage.
- The unit must be securely installed on a structure that can sustain its weight.
- Do not stand on, or place any items on the unit.
- Do not splash water over the unit and do not touch the unit with wet hands. An electric shock may result.
- Do not spray combustible gas close to the unit. Fire may result.
- Do not place a gas heater or any other open-flame appliance where it will be exposed to the air discharged from the unit. Incomplete combustion may result.
- Do not remove the front panel or the fan guard from the outdoor unit when it is running.
- Never repair the unit or transfer it to another site by yourself.
- When you notice exceptionally abnormal noise or vibration, stop operation, turn off the power switch, and contact your dealer.
- Never insert fingers, sticks etc. into the intakes or outlets.
- If you detect odd smells, stop using the unit, turn off the power switch and consult your dealer. Otherwise, a breakdown, electric shock or fire may result.
- This air conditioner is NOT intended for use by children or infirm persons without supervision.

- If the refrigeration gas blows out or leaks, stop the operation of the air conditioner, thoroughly ventilate the room, and contact your dealer.
- This appliance is intended to be used by expert or trained users in shops, in light industry and on farms, or for commercial use by lay persons.
- This appliance is not intended for use by persons (including children) with reduced physical, sensory or mental capabilities, or lack of experience and knowledge, unless they have been given supervision or instruction concerning use of the appliance by a person responsible for their safety.
- Children should be supervised to ensure that they do not play with the air conditioner.
- This appliance can be used by children aged from 8 years and above and persons with reduced physical, sensory or mental capabilities or lack of experience and knowledge if they have been given supervision or instruction concerning use of the appliance in a safe way and understand the hazards involved. Children shall not play with the appliance. Cleaning and user maintenance shall not be made by children without supervision.
- When installing or relocating, or servicing the air conditioner, use only the specified refrigerant written on outdoor unit to charge the refrigerant lines. Do not mix it with any other refrigerant and do not allow air to remain in the lines.  
 If air is mixed with the refrigerant, then it can be the cause of abnormal high pressure in the refrigerant line, and may result in an explosion and other hazards.

# 1. Safety Precautions

The use of any refrigerant other than that specified for the system will cause mechanical failure or system malfunction or unit breakdown. In the worst case, this could lead to a serious impediment to securing product safety.

- This unit should be installed in rooms which exceed the floor space specified in outdoor unit installation manual. Refer to outdoor unit installation manual.
- Do not use means to accelerate the defrosting process or to clean, other than those recommended by the manufacturer.
- The appliance shall be stored in a room without continuously operating ignition sources (for example: open flames, an operating gas appliance or an operating electric heater).
- Do not pierce or burn.
- Be aware that refrigerants may not contain an odour.
- Replace the refrigerant sensor when the remote controller displays refrigerant leakage error "1521 or 1522" or refrigerant sensor failure "5558". Please contact the store where you purchased the product. Continuing to use a refrigerant sensor that cannot detect refrigerant leaks can cause a fire in the event of a refrigerant leak.
- Do not turn the breaker OFF except the case of burning smell, or when performing maintenance or inspection. The power cannot be supplied to the refrigerant sensor mounted in the indoor unit, and the sensor cannot detect the refrigerant leakage. This may cause a fire.

- When the air conditioner does not cool or heat, there is a possibility of refrigerant leakage. If any refrigerant leakage is found, stop operations and ventilate the room well and consult your dealer immediately. If a repair involves recharging the unit with refrigerant, ask the service technician for details.
- The refrigerant used in the air conditioner is not harmful. Normally, it does not leak. However, if refrigerant leaks and comes in contact with fire or heating part of such a fan heater, kerosene heater, or cooking stove, it will create harmful gas and there is risk of fire.
- The user should never attempt to wash the inside of the indoor unit. Should the inside of the unit require cleaning, contact your dealer.
- Unsuitable detergent may cause damage to plastic material inside the unit, which may result in water leakage. Should detergent come in contact with electrical parts or the motor, it will result in a malfunction, smoke, or fire.
- Ensure that the room area where the indoor unit is installed adheres to all local codes relating to refrigerant safety.

**⚠ Caution:**

- Do not use any sharp object to push the buttons, as this may damage the remote controller.
- Never block or cover the indoor or outdoor unit's intakes or outlets.
- Never wipe the remote controller with benzene, thinner chemical rags, etc.
- Do not operate the unit for a long time in high humidity, e.g. leaving a door or window open. In the cooling mode, if the unit is operated in a room with high humidity (80% RH or more) for a long time, water condensed in the air conditioner may drop and wet or damage furniture, etc.
- Do not touch the upper air outlet vane or the lower air outlet damper during operation. Otherwise, condensation may form and the unit may stop operating.
- Refrigerant leakage may cause suffocation. Provide ventilation in accordance with EN378-1.

- Be sure to wrap insulation around the piping. Direct contact with the bare piping may result in burns or frostbite.
- Never put batteries in your mouth for any reason to avoid accidental ingestion.
- Battery ingestion may cause choking and/or poisoning.
- Install the unit on a rigid structure to prevent excessive operation sound or vibration.
- Noise measurement is carried out in accordance with JIS C9612, JIS B8616, ISO 5151(T1), and ISO 13523(T1).
- Do not install the unit in a place where smoke, gas, or chemicals may fill. The refrigerant sensor mounted in the indoor unit may react to it, and display an error of refrigerant leakage.

## Disposing of the unit

When you need to dispose of the unit, consult your dealer.

# 2. Parts Names

## ■ Indoor Unit

		PKFY-L-NKMU-A
Fan speed		2 speed
Vane	Steps	4 steps
	Auto Swing	Available
Louver		Manual
Filter		Normal
Filter cleaning indication		100 hr
Wireless remote controller model setting number*		067(003)

\* When using a wireless remote controller, set the model setting number on the wireless remote controller.

- For systems that are capable of simultaneous cooling and heating operation, use the setting indicated in parentheses ( ).
- For details on the setting procedure, refer to the Installation Manual of the wireless remote controller.

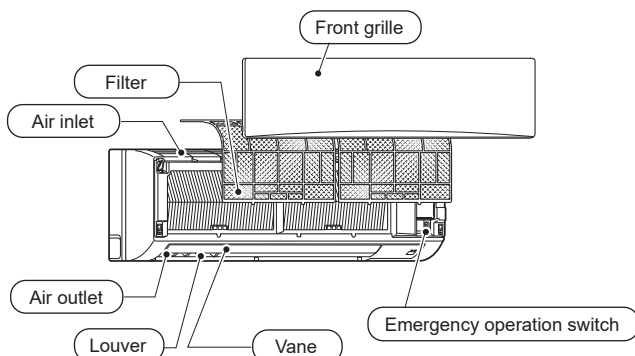

## 2. Parts Names

### ■ Wired Remote Controller

#### Controller interface

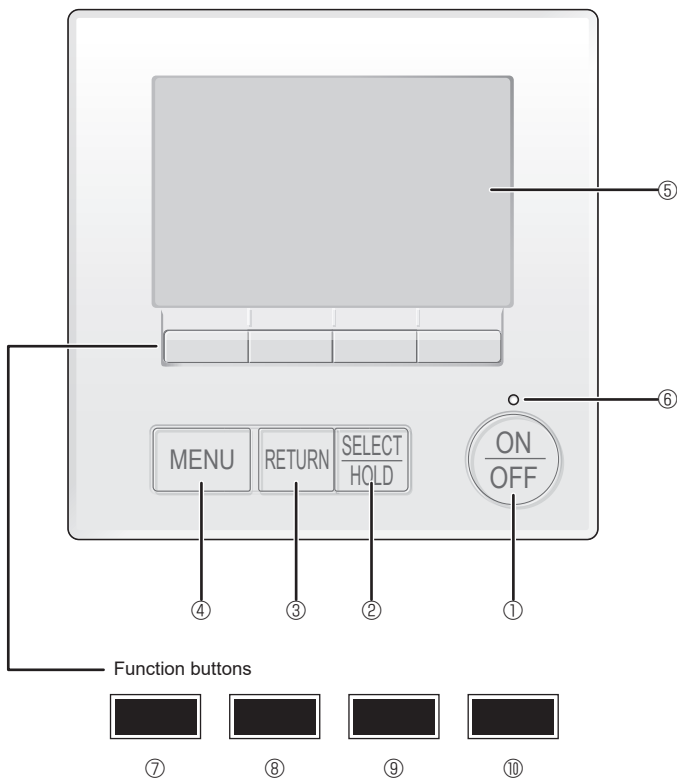

The functions of the function buttons change depending on the screen.

Refer to the button function guide that appears at the bottom of the LCD for the functions they serve on a given screen.

When the system is centrally controlled, the button function guide that corresponds to the locked button will not appear.

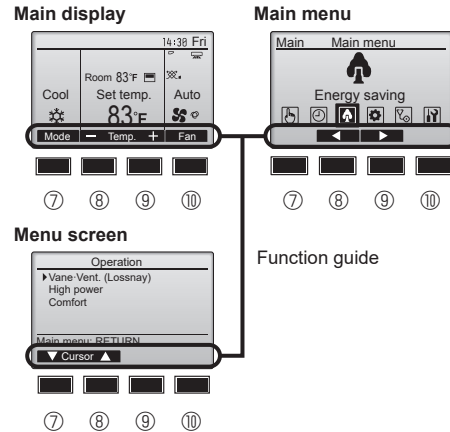

#### ① [ON/OFF] button

Press to turn ON/OFF the indoor unit.

#### ② [SELECT/HOLD] button

Press to save the setting.

When the Main menu is displayed, pressing this button will enable/disable the HOLD function.

#### ③ [RETURN] button

Press to return to the previous screen.

#### ④ [MENU] button

Press to bring up the Main menu.

#### ⑤ Backlit LCD

Operation settings will appear.

When the backlight is off, pressing any button turns the backlight on and it will stay lit for a certain period of time depending on the screen.

When the backlight is off, pressing any button turns the backlight on and does not perform its function. (except for the [ON/OFF] button)

#### ⑥ ON/OFF lamp

This lamp lights up in green while the unit is in operation. It blinks while the remote controller is starting up or when there is an error.

#### ⑦ Function button [F1]

Main display: Press to change the operation mode.

Menu screen: The button function varies with the screen.

#### ⑧ Function button [F2]

Main display: Press to decrease temperature.

Main menu: Press to move the cursor left.

Menu screen: The button function varies with the screen.

#### ⑨ Function button [F3]

Main display: Press to increase temperature.

Main menu: Press to move the cursor right.

Menu screen: The button function varies with the screen.

#### ⑩ Function button [F4]

Main display: Press to change the fan speed.

Menu screen: The button function varies with the screen.

## 2. Parts Names

### Display

The main display can be displayed in two different modes: "Full" and "Basic". The factory setting is "Full". To switch to the "Basic" mode, change the setting on the Main display setting. (Refer to operation manual included with remote controller.)

<Full mode>

\* All icons are displayed for explanation.

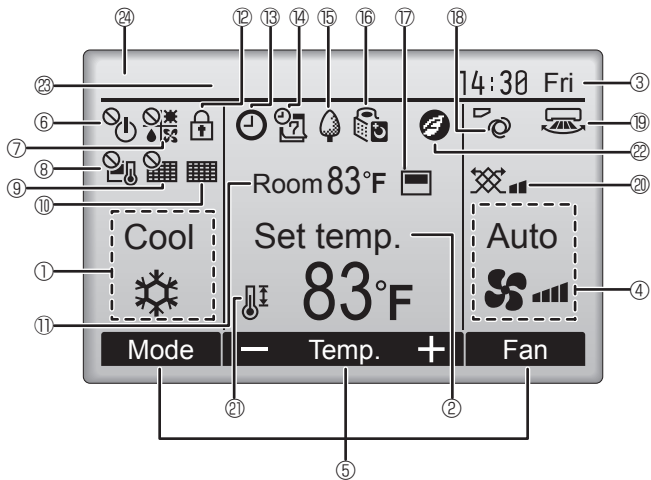

<Basic mode>

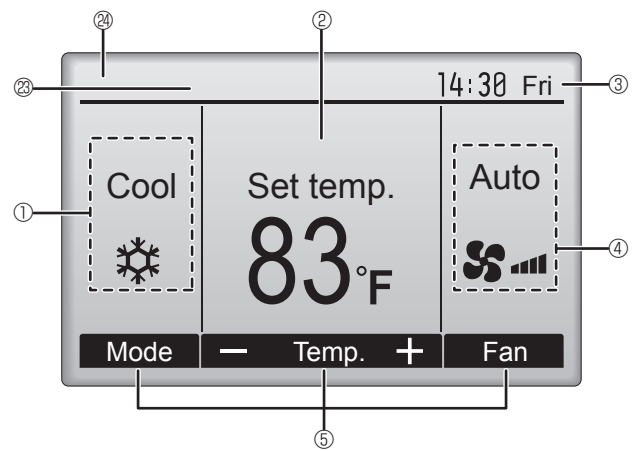

#### ① Operation mode

#### ② Preset temperature

#### ③ Clock

#### ④ Fan speed

#### ⑤ Button function guide

Functions of the corresponding buttons appear here.



Appears when the ON/OFF operation is centrally controlled.



Appears when the operation mode is centrally controlled.



Appears when the preset temperature is centrally controlled.



Appears when the filter reset function is centrally controlled.



Indicates when filter needs maintenance.

#### ⑪ Room temperature



Appears when the buttons are locked.



Appears when the On/Off timer or Auto-off timer function is enabled.

⌚ appears when the timer is disabled by the centralized control system.

🔒 appears when the HOLD function is enabled.



Appears when the Weekly timer is enabled.



Appears while the units are operated in the energy-save mode. (Will not appear on some models of indoor units)



Appears while the outdoor units are operated in the silent mode.



Appears when the built-in thermistor on the remote controller is activated to monitor the room temperature (⑩).

📺 appears when the thermistor on the indoor unit is activated to monitor the room temperature.



Indicates the vane setting.



Indicates the louver setting.



Indicates the ventilation setting.



Appears when the preset temperature range is restricted.



Appears when an energy-saving operation is performed using a "3D i-See sensor" function.

#### ⑳ Centrally controlled

Appears for a certain period of time when a centrally-controlled item is operated.

#### ㉑ Preliminary error display

An error code appears during the preliminary error.

Most settings (except ON/OFF, mode, fan speed, temperature) can be made from the Main menu. (Refer to Page 9.)

en

## 2. Parts Names

### ■ Wireless Remote-Controller (Optional parts)

**Note:**  
In this operation manual, the term “Wireless remote controller” refers only to the PAR-SL101A-E. If you need any information for other remote controllers, refer to the operation manual that is included with the grille, which includes a remote controller, or the operation manual that is included with the optional remote controller.

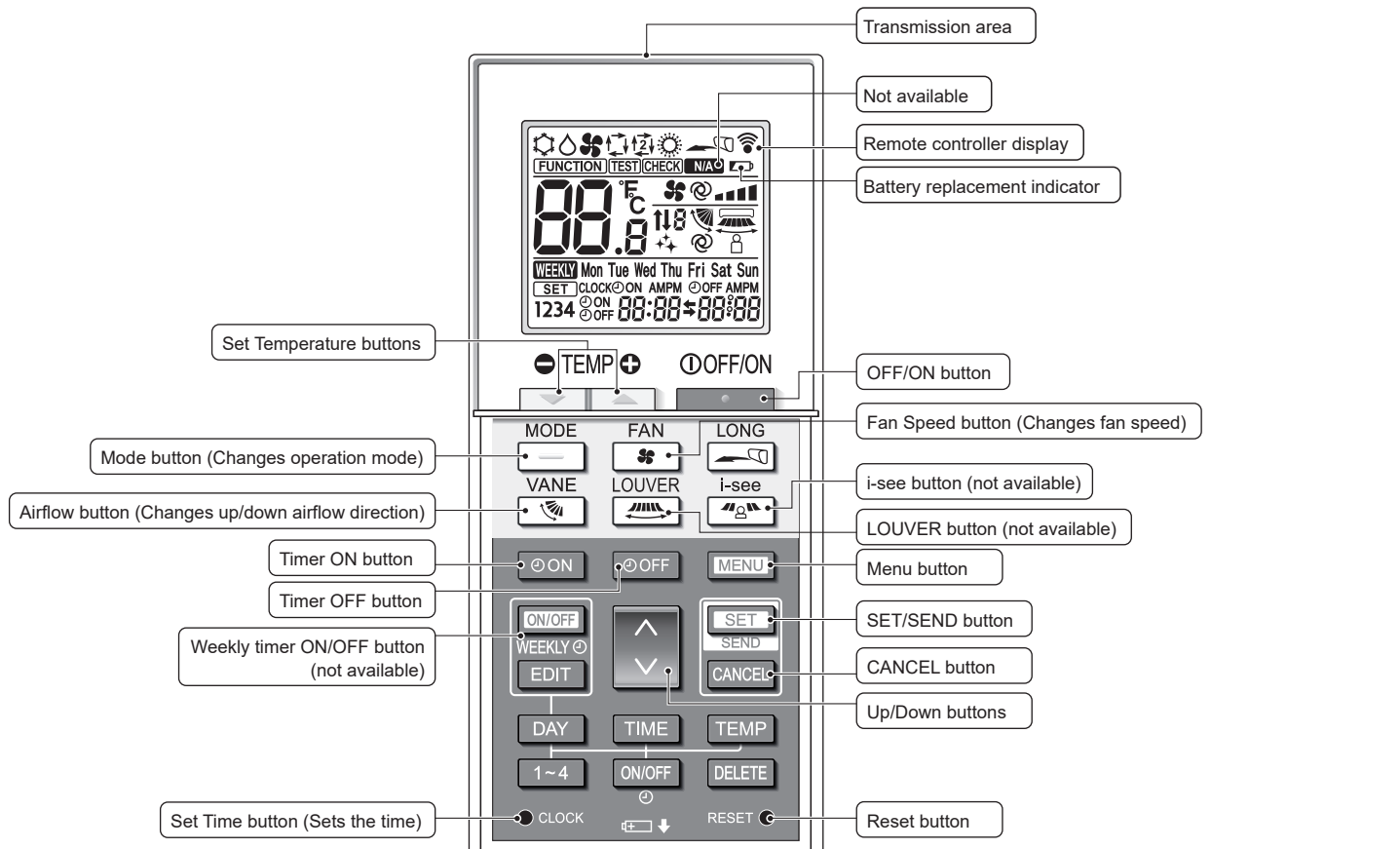

**Operation mode**

	Cool		Dry
	Fan		Auto (single set point)
	Heat		Auto* (dual set point)

\* The initial setting is necessary. Refer to Installation manual.

**Temperature setting**  
The units of temperature can be changed. For details, refer to the Installation manual.

**Vane setting**

Step 1 Step 2 Step 3 Step 4 Step 5 Swing Auto

**Not available**  
Appears when a non-supported function is selected.

**Battery replacement indicator**  
Appears when the remaining battery power is low.

**Fan speed setting**

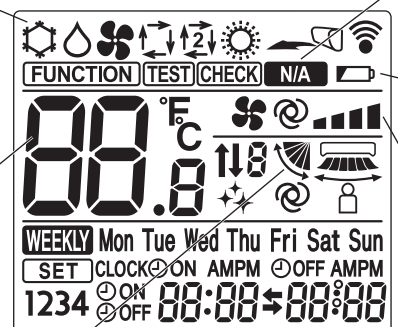

en

## 2. Parts Names

### Notes (Only for wireless remote controller):

- When using the wireless remote controller, point it towards the receiver on the indoor unit.
- If the remote controller is operated within approximately 3 minutes after power is supplied to the indoor unit, the indoor unit may beep three times as the unit is performing the initial automatic check.
- The indoor unit beeps to confirm that the signal transmitted from the remote controller has been received. Signals can be received up to approximately 7 meters in a direct line from the indoor unit in an area 45° to the left and right of the unit. However, illumination such as fluorescent lights and strong light can affect the ability of the indoor unit to receive signals.
- If the operation lamp near the receiver on the indoor unit is blinking, the unit needs to be inspected. Consult your dealer for service.
- Handle the remote controller carefully! Do not drop the remote controller or subject it to strong shocks. In addition, do not get the remote controller wet or leave it in a location with high humidity.
- To avoid misplacing the remote controller, install the holder included with the remote controller on a wall and be sure to always place the remote controller in the holder after use.
- If the indoor unit beeps 4 times when you are using the wireless remote controller, switch the auto mode setting to the AUTO (single set point) mode or AUTO (dual set point) mode. For details, refer to the included Notice (A5 sheet) or the Installation Manual.

### Battery installation/replacement

1. Remove the top cover, insert two LR6 AA batteries, and then install the top cover.

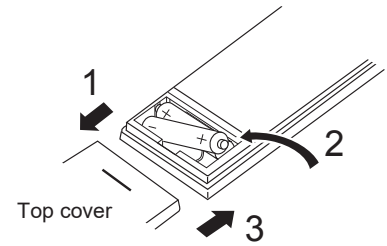

Two LR6 AA batteries  
Insert the negative (-) end of each battery first. Install the batteries in the correct directions (+, -)!

2. Press the Reset button.

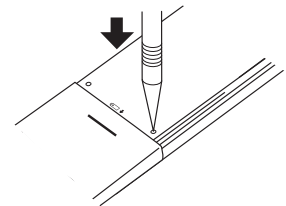

Press the Reset button with an object that has a narrow end.

After battery installation/replacement, please set the clock.

Without setting clock, you cannot use a part of function of remote controller.

### 3. Operation

■ About the operation method, refer to the operation manual that comes with each remote controller.

#### 3.1. Turning ON/OFF

[ON]



Press the [ON/OFF] button. The ON/OFF lamp will light up in green, and the operation will start. When "LED lighting" is set to "No", the ON/OFF lamp will not light up.

[OFF]

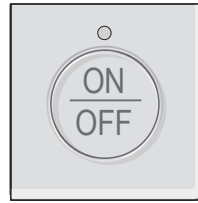

Press the [ON/OFF] button again. The ON/OFF lamp will come off, and the operation will stop.

**Note:**

Even if you press the ON/OFF button immediately after shutting down the operation is progress, the air conditioner will not start for about 3 minutes. This is to prevent the internal components from being damaged.

#### ■ Operation status memory

	Remote controller setting
Operation mode	Operation mode before the power was turned off
Preset temperature	Preset temperature before the power was turned off
Fan speed	Fan speed before the power was turned off

#### ■ Settable preset temperature range

Operation mode	Preset temperature range
Cool/Dry	67 - 87 (95) °F/19 - 30 (35) °C
Heat	63 (40) - 83 °F/17 (4.5) - 28 °C
Auto (Single set point)	67 - 83 °F/19 - 28 °C
Auto (Dual set point)	[Cool] Preset temperature range for Cool mode. [Heat] Preset temperature range for Heat mode. *1, *2
Setback	[Cool] Preset temperature range for Cool mode. [Heat] Preset temperature range for Heat mode. *2
Fan/Ventilation	Not settable

\*1 The preset temperatures for cooling and heating for Auto (Dual set point) mode will be used for those for Cool/Dry and Heat mode.

\*2 The preset temperatures for cooling and heating can be set under the following conditions.

- The cooling preset temperature is greater than the heating preset temperature.
- The difference between the cooling and heating preset temperatures is equal or greater than the minimum temperature difference that varies depending on the indoor unit model to be connected.

The settable temperature range varies with the model of outdoor units and remote controller.

#### 3.2. Operation mode

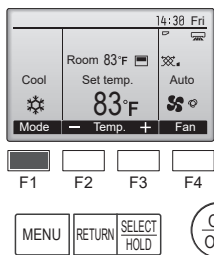

Each pressing of the [F1] button cycles through the following operation modes. Select the desired operation mode.

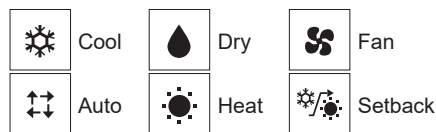

- Operation modes that are not available to the connected outdoor unit models will not appear on the display.

#### What the blinking mode icon means

The mode icon will blink when other indoor units in the same refrigerant system (connected to the same outdoor unit) are already operated in a different mode. In this case, the rest of the unit in the same group can only be operated in the same mode.

#### 3.3. Temperature setting

<Cool, Dry, Heat, and Auto (Single set point)>

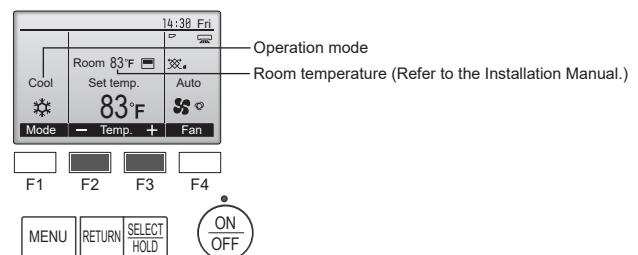

Press the [F2] button to decrease the preset temperature, and press the [F3] button to increase.

- Refer to the table on page 7 for the settable temperature range for different operation modes.
- Preset temperature range cannot be set for Fan/Ventilation operation.
- Preset temperature will be displayed either in Centigrade in 0.5- or 1-degree increments, or in Fahrenheit, depending on the indoor unit model and the display mode setting on the remote controller.

### 3. Operation

#### Automatic operation (Single set point)

- According to a set temperature, cooling operation starts if the room temperature is too hot and heating operation starts if the room temperature is too cold.
- During automatic operation, if the room temperature changes and remains 1.5 °C, 4 °F or more above the set temperature for 3 minutes, the air conditioner switches to Cool mode. In the same way, if the room temperature remains 1.5 °C, 4 °F or more below the set temperature for 3 minutes, the air conditioner switches to Heat mode.

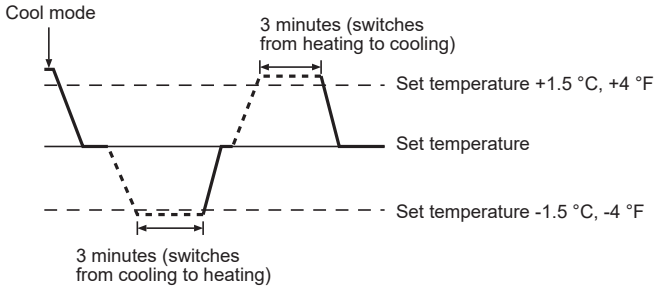

- Because the room temperature is automatically adjusted in order to maintain a fixed effective temperature, cooling operation is performed a few degrees warmer and heating operation is performed a few degrees cooler than the set room temperature once the temperature is reached (automatic energy-saving operation).

#### <Auto (dual set point) mode>

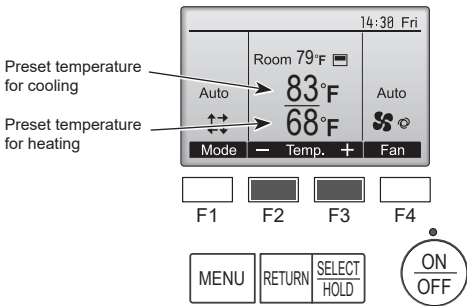

- ① The current preset temperatures will appear. Press the [F2] or [F3] button to display the setting screen.

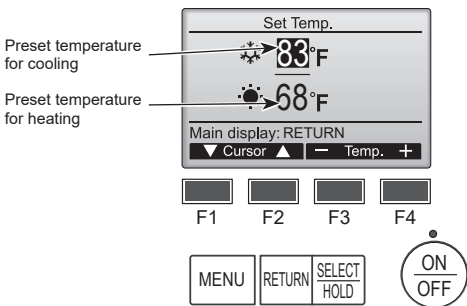

- ② Press the [F1] or [F2] button to move the cursor to the desired temperature setting (cooling or heating). Press the [F3] button to decrease the selected temperature, and press the [F4] button to increase.
  - Refer to the table on page 7 for the settable temperature range for different operation modes.
  - The preset temperature settings for cooling and heating in the Auto (dual set point) mode are also used by the Cool/Dry and Heat modes.
  - The preset temperatures for cooling and heating in the Auto (dual set point) mode must meet the conditions below:
    - Preset cooling temperature is higher than preset heating temperature.
    - The minimum temperature difference requirement between cooling and heating preset temperatures (varies with the models of indoor units connected) is met.
  - \* If preset temperatures are set in a way that does not meet the minimum temperature difference requirement, both preset temperatures will automatically be changed within the allowable setting ranges.

#### Navigating through the screens

- To return to the Main screen ..... [RETURN] button

#### Automatic operation (Dual set point)

When the operation mode is set to the "Auto" (dual set point) mode, two preset temperatures (one each for cooling and heating) can be set. Depending on the room temperature, indoor unit will automatically operate in either the "Cool" or "Heat" mode and keep the room temperature within the preset range.

The graph below shows the operation pattern of indoor unit operated in the "Auto" (dual set point) mode.

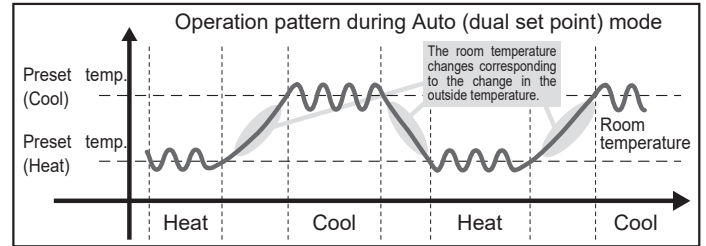

#### Setback mode

Room temperature is controlled to stay within the set temperature range that is specified for the Setback mode. By leaving sufficient temperature differential between the set temperature for cooling (upper limit) and heating (lower limit), it is possible to keep the room temperature within the specified range without overworking the air conditioners. This setting will be especially effective during periods of non-occupancy.

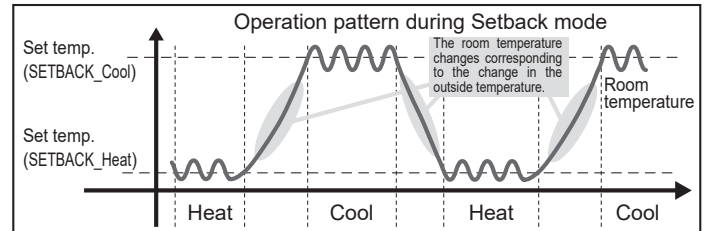

### 3.4. Fan speed setting

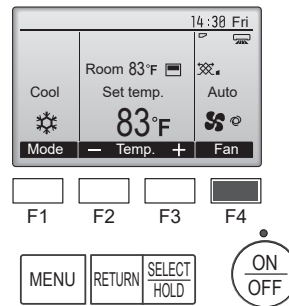

Each pressing of the [F4] button cycles through the following fan speeds.



- The available fan speeds depend on the models of connected indoor units.

#### Notes:

- The number of available fan speeds depends on the type of unit connected. Note also that some units do not provide an "Auto" setting.
- In the following cases, the actual fan speed generated by the unit will differ from the speed shown the remote controller display.
  1. While the display is showing "Standby" or "Defrost".
  2. When the temperature of the heat exchanger is low in the heat mode. (e.g. immediately after heat operation starts)
  3. In Heat mode, when room temperature is higher than the temperature setting.
  4. When the unit is in Dry mode.

### 3. Operation

#### 3.5. Airflow direction setting

##### 3.5.1 Navigating through the Main menu

###### <Accessing the Main menu>



Press the [MENU] button on the Main display.  
The Main menu will appear.

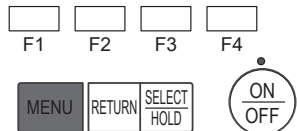

###### <Item selection>

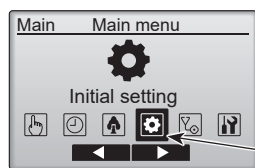

Press [F2] to move the cursor left.  
Press [F3] to move the cursor right.

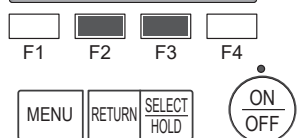

###### <Exiting the Main menu screen>

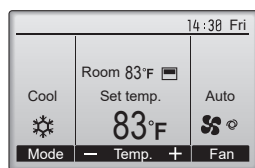

Press the [RETURN] button to exit the Main menu and return to the Main display.

If no buttons are touched for 10 minutes, the screen will automatically return to the Main display. Any settings that have not been saved will be lost.

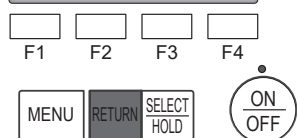

###### <Display of unsupported functions>

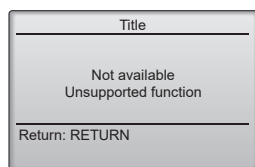

The message at left will appear if the user selects a function not supported by the corresponding indoor unit model.

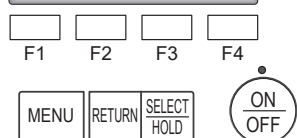

##### 3.5.2 Vane-Vent. (Lossnay)

###### <Accessing the menu>

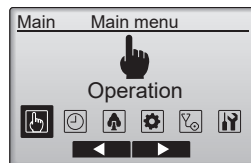

Select "Operation" from the Main menu (refer to page 9), and press the [SELECT/HOLD] button.

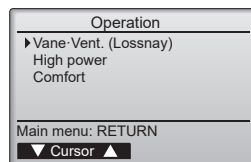
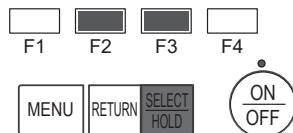

Select "Vane-Vent. (Lossnay)" from the Operation menu, and press the [SELECT/HOLD] button.

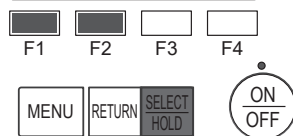

###### <Vane setting>

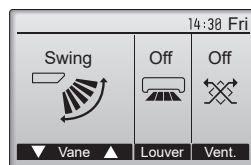

Press the [F1] or [F2] button to go through the vane setting options: "Auto", "Step 1", "Step 2", "Step 3", "Step 4", "Step 5" and "Swing".  
Select the desired setting.

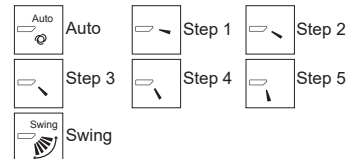
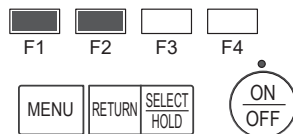

(Sample screen on CITY MULTI)

Select "Swing" to move the vanes up and down automatically.  
When set to "Step 1" through "Step 5", the vane will be fixed at the selected angle.

- **1h** under the vane setting icon  
This icon will appear when the vane is set to "Step 5" and the fan operates at low speed during cooling or drying operation (depends on the model).  
The icon will go off in an hour, and the vane setting will automatically change.

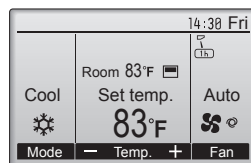

### 3. Operation

#### <Ventilation setting>

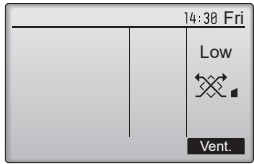

Press the [F4] button to go through the ventilation setting options in the order of "Off", "Low", and "High".  
 \* Settable only when Lossnay unit is connected.



• The fan on some models of indoor units may be interlocked with certain models of ventilation units.

#### <Returning to the Operation menu>

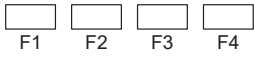
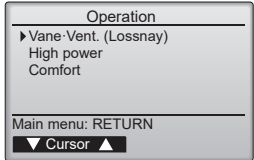

Press the [RETURN] button to go back to the Operation menu.

#### Notes:

- During swing operation, the directional indication on the screen does not change in sync with the directional vanes on the unit.
- Available directions depend on the type of unit connected.
- In the following cases, the actual air direction will differ from the direction indicated on the remote controller display.
  1. While the display is in "Standby" or "Defrost" states.
  2. Immediately after starting Heat mode (while the system is waiting for the mode change to take effect).
  3. In Heat mode, when room temperature is higher than the temperature setting.

#### <[Manual] To Change the Airflow's Left/Right Direction>

- \* The louver button cannot be used.
  - Stop the unit operation, hold the lever of the louver, and adjust to the desired direction.
  - Do not set to the inside direction when the unit is in the cooling or drying mode because there is a risk of condensation and water dripping.



#### ⚠ Caution:

To prevent falls, maintain a stable footing when operating the unit.

### 3.6. Ventilation

For LOSSNAY combination

- The following 2 patterns of operation is available.
  - Run the ventilator together with indoor unit.
  - Run the ventilator independently.

#### Note: (for wireless remote controller)

- Running the ventilator independently is not available.
- No indication on the remote controller.

### 4. Timer

- Timer functions are different by each remote controller.
- For details on how to operate the remote controller, refer to the appropriate operation manual included with each remote controller.
- Weekly timer is not available with the wireless remote controller.

## 5. Emergency Operation for Wireless Remote-controller

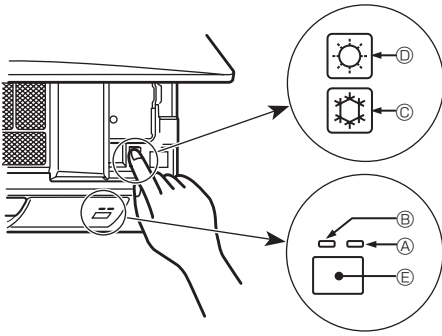

### When the remote controller cannot be used

When the batteries of the remote controller run out or the remote controller malfunctions, the emergency operation can be done using the emergency buttons on the grille.

- Ⓐ Defrost/Standby lamp
- Ⓑ Operation lamp
- Ⓒ Emergency operation cooling switch
- Ⓓ Emergency operation heating switch
- Ⓔ Receiver

### Starting operation

- To operate the cooling mode, press the ❄️ button Ⓒ for more than 2 seconds.
- To operate the heating mode, press the 🔥 button Ⓓ for more than 2 seconds.
- Lighting of the Operation lamp Ⓑ means the start of operation.

### Note:

- Details of emergency mode are as shown below.

Details of EMERGENCY MODE are as shown below.

Operation mode	COOL	HEAT
Set temperature	24°C, 75°F	24°C, 75°F
Fan speed	High	High
Airflow direction	Horizontal (Step1)	Downward (Step4)

### Stopping operation

- To stop operation, press the ❄️ button Ⓒ or the 🔥 button Ⓓ for more than 2 seconds.

## 6. Care and Cleaning

### Filter information

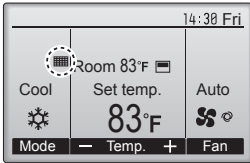

The filter sign icon will appear on the Main display in the Full mode when it is time to clean the filters.

**Wash, clean, or replace the filters when this sign appears. Refer to the indoor unit Instructions Manual for details.**

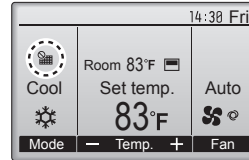

When the filter sign icon is displayed on the Main display in the Full mode, the system is centrally controlled and the filter sign cannot be reset.

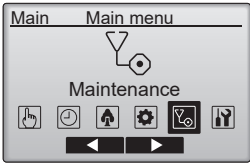

Select "Maintenance" from the Main menu, and press the [SELECT/HOLD] button.

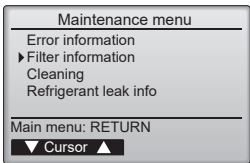
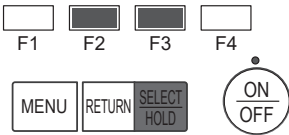

Select "Filter information" from the Maintenance menu, and press the [SELECT/HOLD] button.

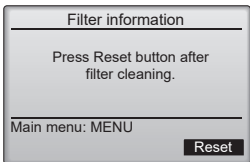
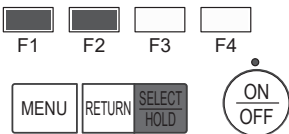

Press the [F4] button to reset filter sign. Refer to the indoor unit Instructions Manual for how to clean the filter.

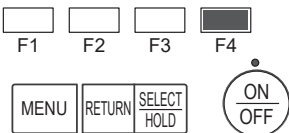

Select "OK" with the [F4] button.

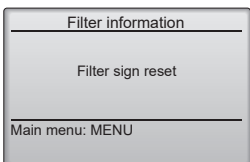
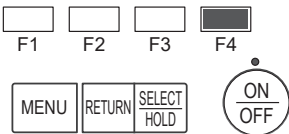

A confirmation screen will appear.

Navigating through the screens

- To go back to the Main menu ..... [MENU] button
- To return to the previous screen ..... [RETURN] button

If two or more indoor units are connected, filter cleaning timing for each unit may be different, depending on the filter type. The icon will appear when the filter on the main unit is due for cleaning. When the filter sign is reset, the cumulative operation time of all units will be reset. The icon is scheduled to appear after a certain duration of operation, based on the premise that the indoor units are installed in a space with ordinary air quality. Depending on the air quality, the filter may require more frequent cleaning. The cumulative time at which filter needs cleaning depends on the model.

- This indication is not available for wireless remote controller.

**Caution:**

- Ask authorized people to clean the filter.

**Cleaning the filters**

- Clean the filters using a vacuum cleaner. If you do not have a vacuum cleaner, tap the filters against a solid object to knock off dirt and dust.
- If the filters are especially dirty, wash them in lukewarm water. Take care to rinse off any detergent thoroughly and allow the filters to dry completely before putting them back into the unit.

**Caution:**

- Do not dry the filters in direct sunlight or by using a heat source, such as an electric heater: this may warp them.
- Do not wash the filters in hot water (above 50 °C, 122 °F), as this may warp them.
- Make sure that the air filters are always installed. Operating the unit without air filters can cause malfunction.

**Caution:**

- Before you start cleaning, stop operation and turn OFF the power supply.
- Indoor units are equipped with filters to remove the dust of sucked-in air. Clean the filters using the methods shown in the following sketches.

en

## 6. Care and Cleaning

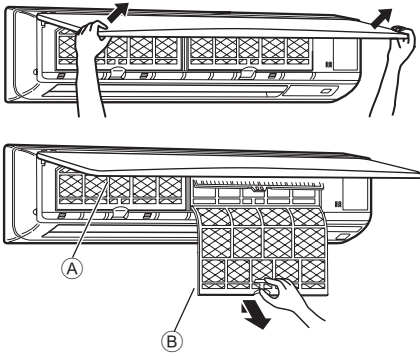

- ① Using both hands, pull both the bottom corners of the inlet grille to open the grille, then lift the filter until it clicks at the stop position.
  - ② Hold the knobs on the filter and pull the filter up, then pull it out downward.  
(Located in two places, on the left and right.)
- Ⓐ Front grille  
Ⓑ Filter

### ■ Cleaning the air cleaning filter (option)

#### Every 3 months:

- Remove dirt by a vacuum cleaner.

#### When dirt cannot be removed by vacuum cleaning:

- Soak the filter and its frame in lukewarm water before rinsing it.
- After washing, dry it well in shade. Install all tabs of the air filter.

#### Every year:

- Replace it with a new air cleaning filter for best performance.

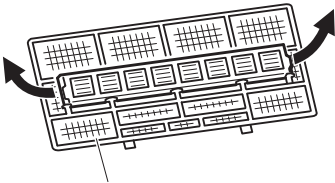

Pull to remove from the air filter

### Cleaning the indoor unit

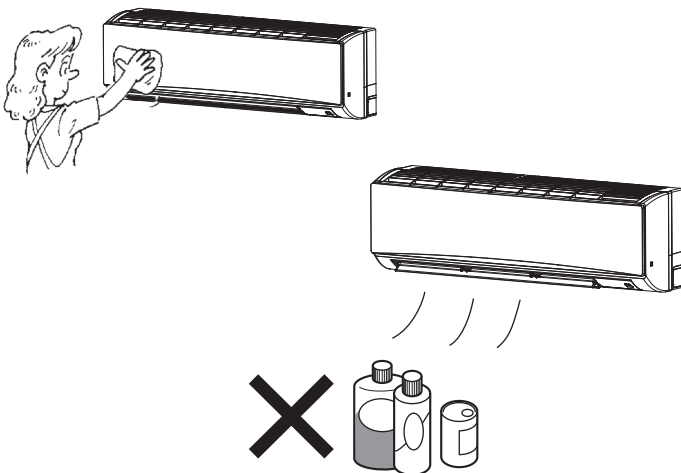







- Wipe the outside of the unit with a clean, dry, soft cloth.
- Clean off any oil stains or finger marks using a neutral household detergent (such as dishwashing liquid or laundry detergent).

#### ⚠ Caution:

Never use gasoline, benzene, thinner, scouring powder or any type of non-neutral detergent, as these substances may damage the unit's case.

## 7. Troubleshooting

Having trouble?	Here is the solution. (Unit is operating normally.)
Air conditioner does not heat or cool well.	<ul style="list-style-type: none"> <li>■ Clean the filter. (Airflow is reduced when the filter is dirty or clogged.)</li> <li>■ Check the temperature adjustment and adjust the set temperature.</li> <li>■ Make sure that there is plenty of space around the outdoor unit. Is the indoor unit air intake or outlet blocked?</li> <li>■ Has a door or window been left open?</li> </ul>
When heating operation starts, warm air does not blow from the indoor unit soon.	<ul style="list-style-type: none"> <li>■ Warm air does not blow until the indoor unit has sufficiently warmed up.</li> </ul>
During heating mode, the air conditioner stops before the set room temperature is reached.	<ul style="list-style-type: none"> <li>■ When the outdoor temperature is low and the humidity is high, frost may form on the outdoor unit. If this occurs, the outdoor unit performs a defrosting operation. Normal operation should begin after approximately 10 minutes.</li> </ul>
Airflow up/down direction changes during operation or airflow up/down direction cannot be set.	<ul style="list-style-type: none"> <li>■ During cooling mode, the vanes automatically move to the horizontal (down) position after 1 hour when the down (horizontal) airflow up/down direction is selected. This is to prevent water from forming and dripping from the vanes.</li> <li>■ During heating mode, the vanes automatically move to the horizontal airflow up/down direction when the airflow temperature is low or during defrosting mode.</li> </ul>
When the airflow up/down direction is changed, the vanes always move up and down past the set position before finally stopping at the position.	<ul style="list-style-type: none"> <li>■ When the airflow up/down direction is changed, the vanes move to the set position after detecting the base position.</li> </ul>
A flowing water sound or occasional hissing sound is heard.	<ul style="list-style-type: none"> <li>■ These sounds can be heard when refrigerant is flowing in the air conditioner or when the refrigerant flow is changing.</li> </ul>
A cracking or creaking sound is heard.	<ul style="list-style-type: none"> <li>■ These sounds can be heard when parts rub against each due to expansion and contraction from temperature changes.</li> </ul>
The room has an unpleasant odor.	<ul style="list-style-type: none"> <li>■ The indoor unit draws in air that contains gases produced from the walls, carpeting, and furniture as well as odors trapped in clothing, and then blows this air back into the room.</li> </ul>
A white mist or vapor is emitted from the indoor unit.	<ul style="list-style-type: none"> <li>■ If the indoor temperature and the humidity are high, this condition may occur when operation starts.</li> <li>■ During defrosting mode, cool airflow may blow down and appear like a mist.</li> </ul>
Water or vapor is emitted from the outdoor unit.	<ul style="list-style-type: none"> <li>■ During cooling mode, water may form and drip from the cool pipes and joints.</li> <li>■ During heating mode, water may form and drip from the heat exchanger.</li> <li>■ During defrosting mode, water on the heat exchanger evaporates and water vapor may be emitted.</li> </ul>
"  " appears in the wired remote controller display.	<ul style="list-style-type: none"> <li>■ During central control, " " appears in the wired remote controller display and air conditioner operation cannot be started or stopped using the wired remote controller.</li> </ul>
When restarting the air conditioner soon after stopping it, it does not operate even though the ON/OFF button is pressed.	<ul style="list-style-type: none"> <li>■ Wait approximately 3 minutes. (Operation has stopped to protect the air conditioner.)</li> </ul>
Air conditioner operates without the ON/OFF button being pressed.	<ul style="list-style-type: none"> <li>■ Is the on timer set? Press the ON/OFF button to stop operation.</li> <li>■ Is the air conditioner connected to a central remote controller? Consult the concerned people who control the air conditioner.</li> <li>■ Does " " appear in the wired remote controller display? Consult the concerned people who control the air conditioner.</li> <li>■ Has the auto recovery feature from power failures been set? Press the ON/OFF button to stop operation.</li> </ul>
Air conditioner stops without the ON/OFF button being pressed.	<ul style="list-style-type: none"> <li>■ Is the off timer set? Press the ON/OFF button to restart operation.</li> <li>■ Is the air conditioner connected to a central remote controller? Consult the concerned people who control the air conditioner.</li> <li>■ Does " " appear in the wired remote controller display? Consult the concerned people who control the air conditioner.</li> </ul>
Remote controller timer operation cannot be set.	<ul style="list-style-type: none"> <li>■ Are timer settings invalid? If the timer can be set,  or  appears in the wired remote controller display.</li> </ul>
"Please Wait" appears in the wired remote controller display.	<ul style="list-style-type: none"> <li>■ The initial settings are being performed. Wait approximately 3 minutes.</li> </ul>
An error code appears in the remote controller display.	<ul style="list-style-type: none"> <li>■ The protection devices have operated to protect the air conditioner.</li> <li>■ Do not attempt to repair this equipment by yourself. Turn off the power switch immediately and consult your dealer. Be sure to provide the dealer with the model name and information that appeared in the remote controller display.</li> </ul>
Draining water or motor rotation sound is heard.	<ul style="list-style-type: none"> <li>■ When cooling operation stops, the drain pump operates and then stops. Wait approximately 3 minutes.</li> </ul>

## 7. Troubleshooting

Having trouble?	Here is the solution. (Unit is operating normally.)												
Noise is louder than specifications.	<ul style="list-style-type: none"> <li>The indoor operation sound level is affected by the acoustics of the particular room as shown in the following table and will be higher than the noise specification, which was measured in an echo-free room.</li> </ul> <table border="1"> <thead> <tr> <th></th> <th>High sound-absorbing rooms</th> <th>Normal rooms</th> <th>Low sound-absorbing rooms</th> </tr> </thead> <tbody> <tr> <td>Location examples</td> <td>Broadcasting studio, music room, etc.</td> <td>Reception room, hotel lobby, etc.</td> <td>Office, hotel room</td> </tr> <tr> <td>Noise levels</td> <td>3 to 7 dB</td> <td>6 to 10 dB</td> <td>9 to 13 dB</td> </tr> </tbody> </table>		High sound-absorbing rooms	Normal rooms	Low sound-absorbing rooms	Location examples	Broadcasting studio, music room, etc.	Reception room, hotel lobby, etc.	Office, hotel room	Noise levels	3 to 7 dB	6 to 10 dB	9 to 13 dB
	High sound-absorbing rooms	Normal rooms	Low sound-absorbing rooms										
Location examples	Broadcasting studio, music room, etc.	Reception room, hotel lobby, etc.	Office, hotel room										
Noise levels	3 to 7 dB	6 to 10 dB	9 to 13 dB										
Nothing appears in the wireless remote controller display, the display is faint, or signals are not received by the indoor unit unless the remote controller is close.	<ul style="list-style-type: none"> <li>The batteries are low. Replace the batteries and press the Reset button.</li> <li>If nothing appears even after the batteries are replaced, make sure that the batteries are installed in the correct directions (+, -).</li> </ul>												
After battery installation/replacement of remote controller, part of function cannot be used.	<ul style="list-style-type: none"> <li>Please check that the clock setting is completed. If clock setting is not done, please complete.</li> </ul>												
The operation lamp near the receiver for the wireless remote controller on the indoor unit is blinking.	<ul style="list-style-type: none"> <li>The self diagnosis function has operated to protect the air conditioner.</li> <li>Do not attempt to repair this equipment by yourself. Turn off the power switch immediately and consult your dealer. Be sure to provide the dealer with the model name.</li> </ul>												
Warm air blows from the indoor unit intermittently when heat mode is off or during fan mode.	<ul style="list-style-type: none"> <li>When another indoor unit is operating in heating mode, the control valve opens and closes occasionally to maintain stability in the air conditioning system. This operation will stop after a while.</li> <li>* If this will cause an undesirable rise in the room temperature in small rooms, etc., stop the operation of the indoor unit temporarily.</li> </ul>												
The indoor unit which is not operating becomes warm and a sound, similar to water flowing, is heard from the unit.	<ul style="list-style-type: none"> <li>A small amount of refrigerant continues to flow into the indoor unit even though it is not operating.</li> </ul>												
An error code (1521, 1522, 5558) is displayed on the remote controller.	<ul style="list-style-type: none"> <li>Never repair it yourself.</li> <li>Without turning off the breaker of the air conditioner, contact the store where you purchased the product and inform them of the product name and the content displayed on the remote controller. (If the display is 1521 or 1522, the refrigerant recovery operation (pump down operation) will be performed. In this case, there is a risk of refrigerant leakage, so do not turn off the power breaker, ventilate the room, and return please contact.)</li> </ul>												

### Range of application

The range of working temperatures for both the indoor and outdoor units of the series Y, R2, Multi-S is as below.

#### ⚠ Caution:

**The use of your air conditioner outside the range of working temperature and humidity can result in serious failure.**

Mode	Indoor unit	Outdoor unit		
		PUHY	PURY	PUMY
Cooling	15 °C - 24 °C, 59 °F - 75 °F WB	-5 °C - 46 °C, 23 °F - 115 °F DB	-5 °C - 46 °C, 23 °F - 115 °F DB	-5 °C - 46 °C, 23 °F - 115 °F DB
Heating	15 °C - 27 °C, 59 °F - 81 °F DB	-20 °C - 15.5 °C, -4 °F - 60 °F WB	-20 °C - 15.5 °C, -4 °F - 60 °F WB	-18 °C - 15.5 °C, 0 °F - 60 °F WB

**Note: As an applicable humidity standard for both indoors and outdoors, we recommend use within a range of 30 - 80% relative humidity.**

#### ⚠ Warning:

**If the air conditioner operates but does not cool or heat (depending on model) the room, consult your dealer since there may be a refrigerant leak. Be sure to ask the service representative whether there is refrigerant leakage or not when repairs are carried out.**

**The refrigerant charged in the air conditioner is safe. Refrigerant normally does not leak, however, if refrigerant gas leaks indoors, and comes into contact with the fire of a fan heater, space heater, stove, etc., harmful substances will be generated.**

## 8. Specifications

Model		L24	L30
Power source (Voltage, Frequency)	<V/Hz>	Single 208/230V, 60Hz	
Capacity	Cooling <BTU/h>	24,000	30,000
	Heating <BTU/h>	27,000	34,000
Dimension	H <mm (in.)>	365 (14 - 3/8)	
	W <mm (in.)>	1170 (46 - 1/16)	
	D <mm (in.)>	295 (11 - 5/8)	
Net weight	<kg (lbs)>	21 (46)	
Fan Airflow volume (Low-High)	<CFM>	570-920	710-920
Noise level (Low-High)	<dB(A)>	39-49	43-49

\*1 Cooling/Heating capacity indicates the maximum value at operation under the following condition.

Cooling: Indoor 27 °C, 81 °F DB/19 °C, 67 °F WB, Outdoor 35 °C, 95 °F DB

Heating: Indoor 20 °C, 68 °F DB, Outdoor 7 °C, 45 °F DB/6 °C, 43 °F WB

# Index

1. Consignes de sécurité.....	1	5. Fonctionnement d'urgence de la télécommande sans fil .....	11
2. Nomenclature.....	2	6. Entretien et nettoyage .....	12
3. Fonctionnement.....	7	7. Guide de dépannage.....	14
4. Minuterie.....	10	8. Spécifications techniques.....	16





**Remarque :**

Dans le présent manuel d'utilisation, l'expression "Télécommande filaire" fait référence au modèle PAR-42MAAUB.  
 Pour toute information relative à un autre modèle de télécommande, reportez-vous au livret d'instructions fourni dans la boîte de cette dernière.

## 1. Consignes de sécurité

- ▶ Avant d'installer le climatiseur, lire attentivement toutes les "Consignes de sécurité".
- ▶ Les "Consignes de sécurité" reprennent des points très importants concernant la sécurité. Veillez bien à les suivre.
- ▶ Veuillez consulter ou obtenir la permission votre compagnie d'électricité avant de connecter votre système.
- ▶ UN SYSTÈME DE DÉTECTION DE FUITE est installé. L'appareil doit être sous tension sauf pour l'entretien.  
 Ne coupez pas le disjoncteur sauf en cas d'odeur de brûlé ou lors des travaux de maintenance ou d'inspection.  
 Si le disjoncteur est coupé, le capteur de réfrigérant monté dans l'unité interne ne recevrait plus d'alimentation et ne pourrait pas détecter la fuite de réfrigérant.  
 Ceci pourrait provoquer un incendie.
- ▶ Une maintenance préventive supplémentaire est requise pour ce produit, notamment des vérifications programmées de nettoyage, d'inspection et de sécurité. Cette maintenance doit être réalisée par un technicien spécialiste en chauffage, ventilation et climatisation agréé et formé.

### SIGNIFICATION DES SYMBOLES AFFICHÉS SUR L'APPAREIL

		<b>AVERTISSEMENT</b> (Risque d'incendie)	Cet appareil utilise un réfrigérant inflammable. Si le réfrigérant fuit et entre en contact avec une flamme ou une pièce chaude, il produira un gaz toxique et un incendie risque de se déclencher.
	Veuillez lire le MANUEL D'UTILISATION avec soin avant utilisation.		
	Le personnel d'entretien est tenu de lire avec soin le MANUEL D'UTILISATION et le MANUEL D'INSTALLATION avant utilisation.		
	De plus amples informations sont disponibles dans le MANUEL D'UTILISATION, le MANUEL D'INSTALLATION et documents similaires.		

### Symboles utilisés dans le texte

- ⚠ **Avertissement:**  
Précautions à suivre pour éviter tout danger de blessure ou de décès de l'utilisateur.
- ⚠ **Précaution:**  
Décrit les précautions qui doivent être prises pour éviter d'endommager l'appareil.

### Symboles utilisés dans les illustrations

⚡ : Indique un élément qui doit être mis à la terre.

⚠ **Avertissement :**

- Ces appareils ne sont pas accessibles au public.
- Cet appareil ne doit pas être installé par l'utilisateur. Demander au revendeur ou à une société agréée de l'installer. Si l'appareil n'est pas correctement installé il peut y avoir un risque de fuite d'eau, d'électrocution ou d'incendie.
- Ne pas modifier l'appareil. Cela pourrait provoquer un risque d'incendie, d'électrocution, de blessure ou de fuite d'eau.
- L'appareil doit être bien installé sur une structure capable de soutenir son poids.
- Ne pas marcher sur l'appareil ni y déposer des objets.
- Ne jamais éclabousser l'appareil ni le toucher avec des mains humides. Il pourrait en résulter un risque d'électrocution.
- Ne pas vaporiser de gaz inflammable à proximité de l'appareil sous risque d'incendie.
- Ne pas placer de chauffage au gaz ou tout autre appareil fonctionnant avec une flamme vive là où il serait exposé à l'échappement d'air du climatiseur. Cela risquerait de provoquer une mauvaise combustion.
- Ne pas retirer la face avant ou la protection du ventilateur de l'appareil extérieur pendant son fonctionnement.
- Ne réparez jamais l'unité et ne la transportez jamais sur un autre site par vous-même.
- Si vous remarquez des vibrations ou des bruits particulièrement anormaux, arrêtez l'appareil, éteignez l'interrupteur et prenez contact avec le revendeur.
- Ne jamais mettre des doigts, des bâtons, etc. dans les entrées et sorties d'air.
- Si vous sentez des odeurs étranges, arrêtez l'appareil, le mettre hors tension et contacter le revendeur. Si vous ne procédez pas de cette façon, il pourrait y avoir risque de panne, d'électrocution ou d'incendie.
- Ne JAMAIS laisser des enfants ou des personnes handicapées utiliser le climatiseur sans surveillance.
- Si le gaz de réfrigérant fuit, arrêter le fonctionnement du climatiseur, aérer convenablement la pièce et prendre contact avec le revendeur.
- Cet appareil est conçu pour être utilisé par des utilisateurs experts ou spécialement formés dans des ateliers, dans l'industrie légère ou des exploitations agricoles, ou pour une utilisation commerciale par des non-spécialistes.
- Cet appareil n'est pas conçu pour être utilisé par des personnes (y compris des enfants) présentant des capacités physiques, sensorielles ou mentales réduites, ou manquant d'expérience et de connaissances, à moins qu'elles ne soient supervisées ou aient reçu des instructions relatives à l'utilisation de l'appareil par une personne responsable de leur sécurité.
- Les enfants doivent être surveillés pour s'assurer qu'ils ne jouent pas avec le climatiseur.
- Cet appareil peut être utilisé par des enfants de 8 ans et plus et des personnes dont les capacités mentales, sensorielles ou physiques sont réduites, ou manquant d'expérience et de connaissances, dès lors qu'elles sont supervisées ou ont reçu une formation relative à l'utilisation de l'appareil et comprennent les dangers associés à celui-ci. Les enfants ne doivent pas jouer avec l'appareil. Le nettoyage et l'entretien ne peuvent pas être effectués par un enfant sans surveillance.
- Lors de l'installation, du déplacement ou de l'entretien du climatiseur, n'utilisez que le réfrigérant indiqué sur l'appareil extérieur pour remplir les tuyaux de réfrigérant. Ne pas le mélanger avec un autre réfrigérant et faire le vide d'air dans les tuyaux. Si du réfrigérant est mélangé avec de l'air, cela peut provoquer des pointes de pression dans les tuyaux de réfrigérant et entraîner une explosion et d'autres risques.

# 1. Consignes de sécurité

L'utilisation d'un réfrigérant différent de celui spécifié pour le climatiseur peut entraîner des défaillances mécaniques, des dysfonctionnements du système ou une panne de l'appareil. Dans le pire des cas, cela peut entraîner un obstacle à la mise en sécurité du produit.

- Cet appareil doit être installé dans des pièces dont l'espace au sol est supérieur à celui indiqué dans le manuel d'installation de l'appareil extérieur. Consulter le manuel d'installation de l'appareil extérieur.
- Ne faites usage d'aucun moyen visant à accélérer le processus de dégivrage ou à nettoyer autre que ceux recommandés par le fabricant.
- L'appareil doit être rangé dans une pièce ne contenant aucune source d'allumage continue (exemple : flammes nues, appareil à gaz ou chauffage électrique).
- Ne percez pas et ne brûlez pas l'appareil.
- Sachez que les réfrigérants peuvent être inodores.
- Remplacez le capteur de réfrigérant quand la télécommande affiche une erreur de fuite de réfrigérant "1521 ou 1522" ou une défaillance du capteur de réfrigérant "5558". Veuillez contacter le magasin où vous avez acheté le produit. Continuer à utiliser un capteur de réfrigérant incapable de détecter les fuites de réfrigérant peut provoquer un incendie en cas de fuite de réfrigérant.
- Ne coupez pas le disjoncteur sauf en cas d'odeur de brûlé ou lors des travaux de maintenance ou d'inspection. Le capteur de réfrigérant monté dans l'unité interne ne recevrait plus d'alimentation et ne pourrait pas détecter la fuite de réfrigérant. Ceci pourrait provoquer un incendie.

- Quand le climatiseur ne refroidit pas ou ne chauffe pas, il est possible qu'il y ait une fuite de réfrigérant. Si vous trouvez une fuite de réfrigérant, arrêtez l'utilisation, ventilez bien la pièce et consultez votre revendeur immédiatement. Si la réparation consiste à recharger l'appareil en réfrigérant, demandez conseil auprès d'un technicien responsable de l'entretien.
- Le réfrigérant utilisé dans le climatiseur n'est pas nocif. En règle générale, aucune fuite ne doit se produire. Toutefois, si le réfrigérant fuit et entre en contact avec une flamme ou une pièce chaude comme un radiateur-ventilateur, un chauffage au kérosène ou une cuisinière, il produira un gaz toxique et un incendie risque de se déclencher.
- L'utilisateur ne doit jamais tenter de laver l'intérieur de l'appareil intérieur. Si vous pensez que la partie intérieure de l'unité doit être nettoyée, veuillez contacter votre revendeur.
- L'utilisation d'un détergent inapproprié pourrait endommager les surfaces intérieures en plastique de l'unité et provoquer des fuites d'eau. Tout contact entre le détergent et les pièces électriques ou le moteur pourrait entraîner un dysfonctionnement, l'émission de fumées, voire un incendie.
- Veillez à ce que la surface de la pièce où l'appareil intérieur est installé soit conforme à tous les codes locaux relatifs à la sécurité du réfrigérant.

## ⚠ Précaution :

- Ne pas utiliser d'objet pointu pour enfoncer les touches car cela risquerait d'endommager la commande à distance.
- Ne jamais obstruer les entrées et sorties des appareils extérieurs et intérieurs.
- N'essuyez jamais la télécommande avec un chiffon imbibé de diluant, de benzène, etc.
- Ne faites pas fonctionner l'unité pendant une période prolongée avec un taux d'humidité important, par exemple, lorsqu'une porte ou une fenêtre est ouverte. En mode de refroidissement, si l'unité fonctionne longtemps dans une pièce très humide (humidité relative de 80 % ou plus), l'eau condensée à l'intérieur du climatiseur risque de s'écouler et d'endommager le mobilier, etc.
- Ne touchez pas à l'ailette de sortie d'air supérieure ou au clapet de sortie d'air inférieur lors du fonctionnement. Sinon, de la condensation risque de se former et l'unité risque de cesser de fonctionner.
- Une fuite de réfrigérant peut entraîner une asphyxie. Fournissez une ventilation adéquate en accord avec la norme EN378-1.

- Assurez-vous que la tuyauterie est enveloppée d'isolant. Un contact direct avec la tuyauterie nue peut entraîner des brûlures ou des engelures.
- Ne mettez jamais des piles dans la bouche pour quelque raison que ce soit pour éviter de les avaler par accident.
- Le fait d'ingérer des piles peut entraîner un étouffement et/ou un empoisonnement.
- Installez l'unité sur une structure rigide pour prévenir un bruit de fonctionnement et une vibration excessifs.
- Les mesures de niveau sonore ont été effectuées en accord avec les normes JIS C9612, JIS B8616, ISO 5151(T1) et ISO 13523(T1).
- N'installez pas l'appareil dans un endroit où de la fumée, des gaz ou des produits chimiques peuvent se dégager. Le capteur de réfrigérant monté dans l'appareil intérieur peut réagir à ces substances et afficher une erreur de fuite de réfrigérant.

## Rangement de l'appareil

Lorsque vous devez ranger l'appareil, veuillez consulter votre revendeur.

# 2. Nomenclature

## ■ Unité interne

		PKFY-L-NKMU-A
Vitesse du ventilateur		2 vitesses
Ailette	Niveaux	4 niveaux
	Oscillation automatique	Disponible
Louvre		Manuel
Filtre		Normal
Témoin de nettoyage du filtre		100 heures
Numéro du réglage du modèle de télécommande sans fil*		067(003)

\* Lorsque vous utilisez une télécommande sans fil, définissez le numéro de réglage du modèle sur la télécommande sans fil.

- Pour les systèmes capables de fonctionner simultanément en modes de refroidissement et de chauffage, utilisez le réglage indiqué entre parenthèses ( ).
- Pour plus de détails sur la procédure de réglage, reportez-vous au manuel d'installation de la télécommande sans fil.

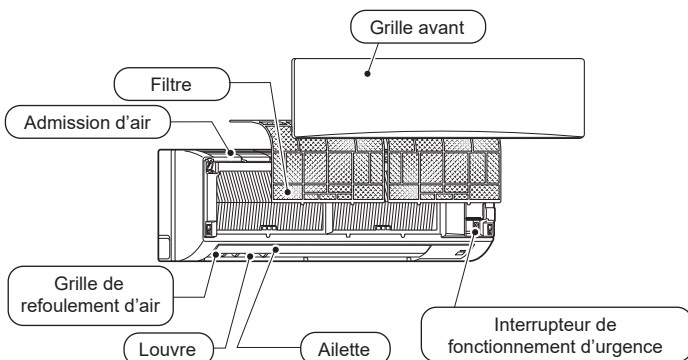

## 2. Nomenclature

### ■ Télécommande filaire

#### Interface de la télécommande

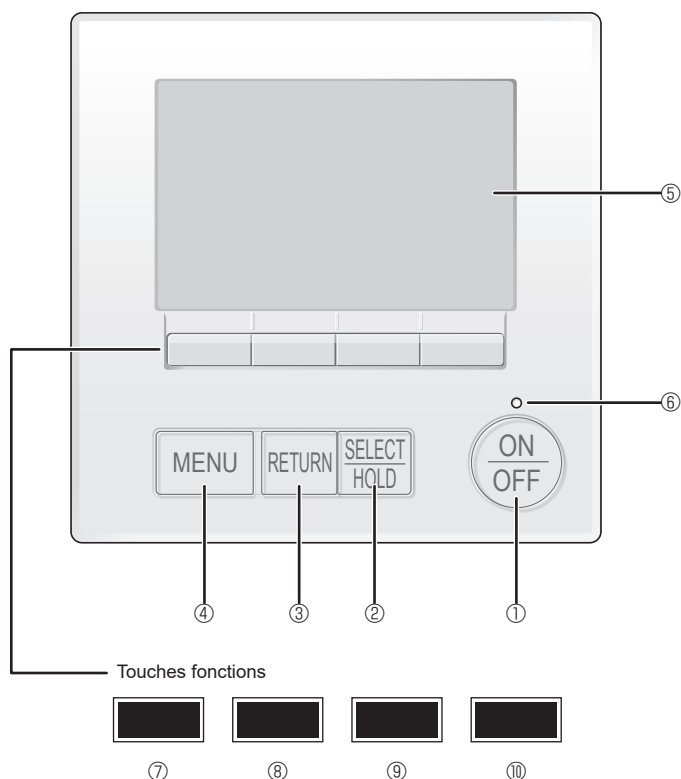

Les fonctions réalisées par les touches varient en fonction de l'écran.

Consultez le guide des touches en bas de l'écran LCD pour voir les fonctions correspondant à un écran donné.

Lorsque le système est piloté à distance, le guide de fonction des touches n'apparaît pas pour les touches verrouillées.

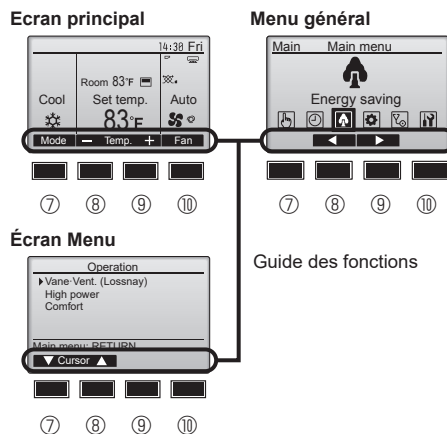

#### ① Touche [ON/OFF]

Pressez pour allumer ou éteindre l'appareil intérieur.

#### ② Touche [SELECT/HOLD]

Pressez pour enregistrer les paramètres.

Lorsque le menu principal est affiché, une pression sur cette touche active/désactive la fonction HOLD (EN ATTENTE).

#### ③ Touche [RETURN]

Pressez pour revenir à l'écran précédent.

#### ④ Touche [MENU]

Pressez pour ouvrir le Menu général.

#### ⑤ Écran LCD rétroéclairé

Les paramètres de fonctionnement s'affichent.

Lorsque le rétroéclairage est éteint, appuyer sur une touche l'allume, et il reste allumé pendant un certain temps en fonction de l'affichage.

Lorsque le rétroéclairage est éteint, appuyer sur une touche ne fait que l'allumer, sans exécuter la fonction. (à l'exception du bouton [ON/OFF])

#### ⑥ Voyant Marche/Arrêt

Cette lampe s'allume en vert lorsque le système est en fonctionnement. Elle clignote lorsque la télécommande est en cours de démarrage ou en cas d'erreur.

#### ⑦ Touche fonction [F1]

Ecran principal : Pressez pour régler le mode de fonctionnement.

Écran des menus : La fonction des touches varie selon l'écran.

#### ⑧ Touche fonction [F2]

Ecran principal : Pressez pour diminuer la température.

Menu général : Appuyez pour déplacer le curseur vers la gauche.

Écran des menus : La fonction des touches varie selon l'écran.

#### ⑨ Touche fonction [F3]

Ecran principal : Pressez pour augmenter la température.

Menu général : Appuyez pour déplacer le curseur vers la droite.

Écran des menus : La fonction des touches varie selon l'écran.

#### ⑩ Touche fonction [F4]

Ecran principal : Pressez pour changer la vitesse du ventilateur.

Écran des menus : La fonction des touches varie selon l'écran.

## 2. Nomenclature

### Afficheur

L'écran principal peut être affiché dans deux modes différents : "complet" et "basique". Le réglage usine est "complet". Pour passer au mode "basique", changez-le dans l'écran principal. (Reportez-vous au manuel d'utilisation inclus avec la télécommande.)

<Mode complet>

\* Toutes les icônes sont affichées pour la compréhension.

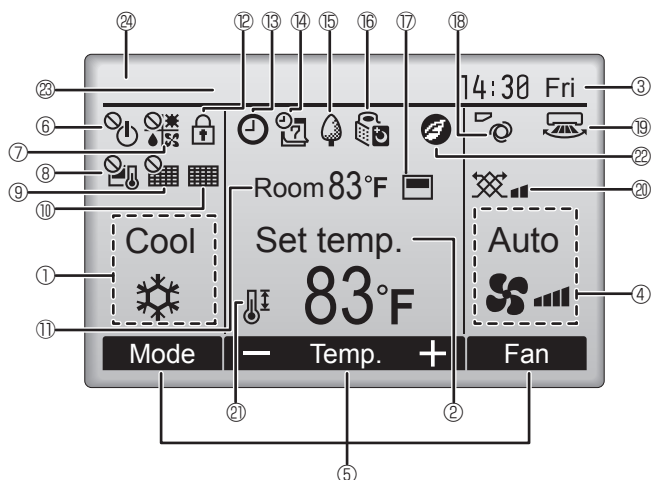

<Mode basique>

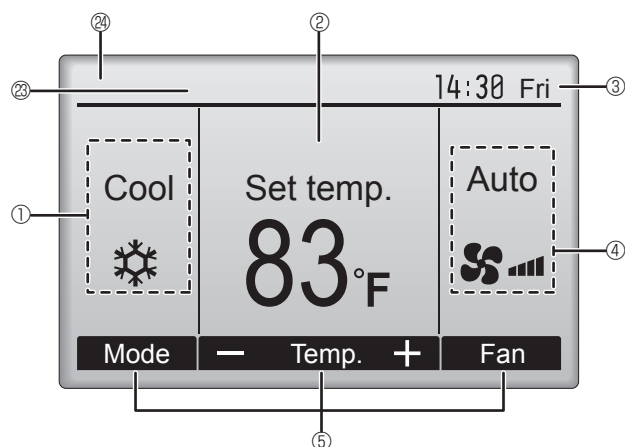

#### ① Mode de fonctionnement

#### ② Température programmée

#### ③ Horloge

#### ④ Vitesse du ventilateur

#### ⑤ Guide des fonctions des touches

Les fonctions correspondant aux touches s'affichent ici.



S'affiche lorsque la marche et l'arrêt sont pilotés de façon centralisée.



S'affiche lorsque le mode de fonctionnement est piloté de façon centralisée.



S'affiche lorsque la température sélectionnée est pilotée de façon centralisée.



S'affiche si la remise à zéro du filtre est pilotée de façon centralisée.



Indique si le filtre a besoin d'entretien.

#### ⑪ Température de la pièce



S'affiche lorsque les touches sont verrouillées.



S'affiche lorsque la minuterie Marche/Arrêt ou la fonction Arrêt automatique de la minuterie est activée.

⌚ apparaît lorsque la minuterie est désactivée par le système de contrôle centralisé.

⏸ s'affiche lorsque la fonction HOLD (EN ATTENTE) est activée.



S'affiche si le programmateur hebdomadaire est activé.



S'affiche lorsque le système est en mode économie d'énergie. (Ceci n'apparaîtra pas sur certains modèles d'unités intérieures)



S'affiche lorsque les appareils extérieurs sont en mode silencieux.



S'affiche lorsque la thermistance intégrée à la télécommande est utilisée pour mesurer la température de la pièce (⑪).

⌚ s'affiche lorsque la thermistance de l'appareil intérieur est utilisée pour mesurer la température de la pièce.



Indique le réglage du déflecteur.



Indique le réglage des ailettes.



Indique les réglages de la ventilation.



S'affiche lorsque la plage de température de réglage est réduite.



S'affiche lorsqu'un fonctionnement en économie d'énergie est activé à l'aide d'une fonction "3D i-See sensor" (capteur 3D i-See).

#### ⑳ Commande centralisée

S'affiche pendant une certaine période de temps lorsqu'un élément à commande centralisée est activé.

#### ㉑ Affichage d'erreur préliminaire

Un code d'erreur s'affiche pendant l'erreur préliminaire.

La plupart des réglages (sauf ON/OFF, le mode, la vitesse du ventilateur, la température) peuvent se faire à partir du menu principal. (Voir page 9.)

## 2. Nomenclature

### ■ Pour la télécommande sans fil (pièces en option)

#### Remarque :

Dans le présent manuel d'utilisation, l'expression "télécommande sans fil" fait référence au modèle PAR-SL101A-E. Pour toute information relative à un autre modèle de télécommande, reportez-vous au manuel d'utilisation fourni avec la grille, qui comprend une télécommande, ou au manuel d'utilisation fourni avec la télécommande en option.

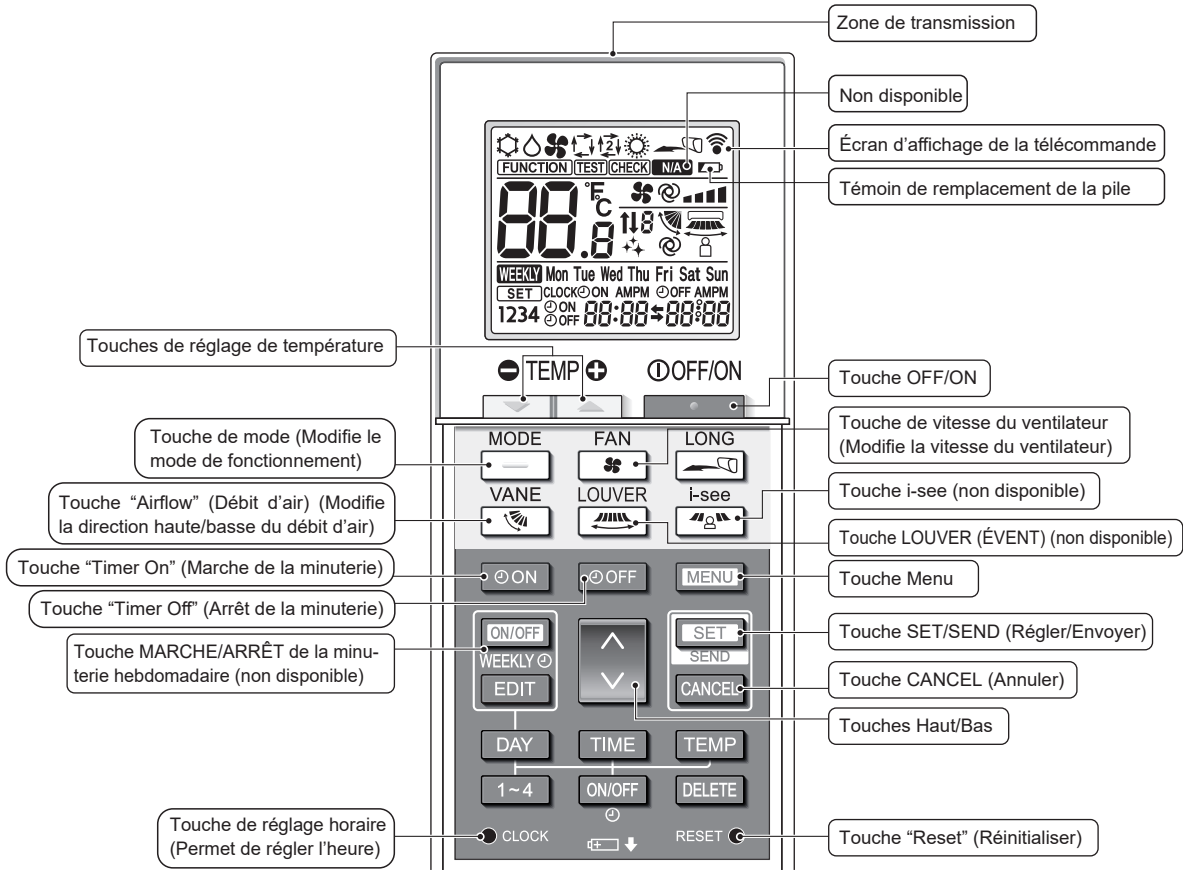

#### Mode de fonctionnement

❄️ Froid    💧 Déshu.

🌀 Ventil.    🔄 Auto (point de réglage unique)

☀️ Chaud    🔄 Auto\* (point de réglage double)

\* Le réglage initial est nécessaire. Voir le manuel d'installation.

#### Réglage de la température

Les unités de température peuvent être changées. Pour plus de détails, voir le manuel d'installation.

#### Réglage du déflecteur

Étape 1    Étape 2    Étape 3    Étape 4    Étape 5    Balayage Auto



#### Non disponible

S'affiche lorsqu'une fonction non prise en charge est sélectionnée.

#### Témoin de remplacement de la pile

S'affiche lorsque la capacité résiduelle de la batterie est faible.

#### Réglage de la vitesse du ventilateur

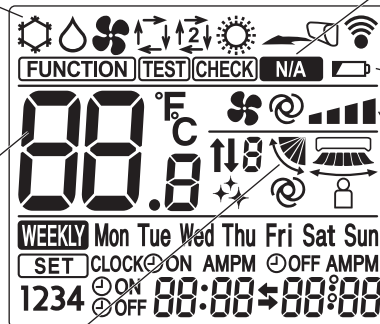

## 2. Nomenclature

### Remarques (Pour télécommande sans fil uniquement) :

- Pour utiliser la télécommande sans fil, pointez-la vers le récepteur de l'appareil intérieur.
- Si la télécommande est utilisée dans les 3 minutes qui suivent la mise sous tension de l'appareil intérieur, celui-ci peut émettre trois bips successifs indiquant que le contrôle automatique initial est en cours.
- L'appareil intérieur émet des bips pour confirmer que le signal transmis par la télécommande a été reçu. Les signaux peuvent être reçus jusqu'à 7 mètres environ en ligne droite à partir de l'appareil intérieur et dans une zone de 45° vers la gauche ou la droite de l'appareil. Cependant, une lumière vive ou fluorescente peut gêner la réception de signaux de l'appareil intérieur.
- L'appareil doit être contrôlé si le voyant d'opération près du récepteur de l'unité intérieure clignote. Consultez votre revendeur pour le service.
- Manipulez la télécommande avec précaution ! Ne la faites pas tomber et ne lui infligez pas de chocs violents. De plus, évitez de mouiller la télécommande et ne la laissez pas dans un endroit humide.
- Pour éviter de chercher la télécommande, placez le support fourni avec la télécommande sur un mur et veillez à replacer la télécommande dans le support après chaque utilisation.
- Si l'appareil intérieur émet 4 bips lorsque vous utilisez la télécommande sans fil, changez le réglage de mode automatique en mode AUTO (point de réglage unique) ou AUTO (point de réglage double).  
Pour plus d'informations, reportez-vous à la notice jointe (feuille A5) ou au manuel d'installation.

### Insertion/remplacement de la pile

1. Retirez le couvercle supérieur, insérez deux piles LR6 AA, puis reposez le couvercle.

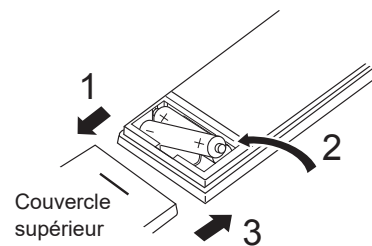

Deux piles LR6 AA  
Insérez d'abord le pôle (-) négatif de chaque pile. Insérez les piles en respectant la polarité indiquée (+, -)!

2. Appuyez sur la touche "Reset" (Réinitialiser).

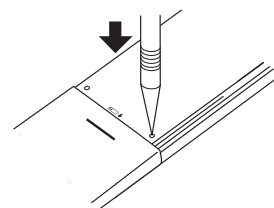

Appuyez sur la touche "Reset" (Réinitialiser) avec un objet dont l'extrémité est étroite.

Une fois la pile insérée/remplacée, veuillez régler l'horloge.

Si vous ne réglez pas l'horloge, vous ne pouvez pas utiliser une partie des fonctions de la télécommande.

### 3. Fonctionnement

■ Concernant le mode de fonctionnement, reportez-vous au manuel d'utilisation fourni avec chaque télécommande.

#### 3.1. Marche/arrêt

##### [MARCHE]



Pressez la touche [ON/OFF].  
La lampe Marche/Arrêt s'allume en vert, et l'appareil démarre.  
Lorsque "LED lighting" (Éclairage LED) est réglé sur "No" (Non), le témoin ON/OFF ne s'allumera pas.

##### [ARRÊT]

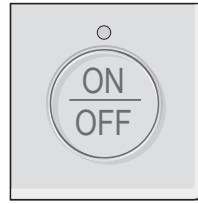

Pressez à nouveau la touche [ON/OFF].  
La lampe Marche/Arrêt s'éteint, et l'appareil s'arrête.

Remarque :

Même si vous appuyez sur la touche ON/OFF immédiatement après le début de la procédure d'arrêt, le climatiseur ne redémarrera pas avant 3 minutes environ. Ceci a pour but d'éviter le risque d'endommagement des composants internes.

#### ■ Mémoire de l'état de fonctionnement

Réglage de la télécommande	
Mode de fonctionnement	Mode de fonctionnement avant la mise hors tension
Température programmée	Température programmée avant la mise hors tension
Vitesse du ventilateur	Vitesse du ventilateur avant la mise hors tension

#### ■ Plage de réglage de la température

Mode de fonctionnement	Plage de réglage de la température
Froid/Déshu.	67 - 87 (95) °F/19 - 30 (35) °C
Chaud	63 (40) - 83 °F/17 (4,5) - 28 °C
Auto (Un seul point de réglage)	67 - 83 °F/19 - 28 °C
Auto (Deux points de réglage)	[Cool] (Froid) Plage de températures programmées du mode Froid [Heat] (Chaud) Plage de températures programmées du mode Chaud *1, *2
Inversion	[Cool] (Froid) Plage de températures programmées du mode Froid [Heat] (Chaud) Plage de températures programmées du mode Chaud *2
Ventilateur/Ventilation	Non réglable

\*1 Les températures programmées pour le refroidissement et le chauffage en mode Auto (Deux points de réglage) sont utilisées en mode Froid/Déshu. et Chaud.

\*2 Les températures programmées pour le refroidissement et le chauffage peuvent être réglées dans les conditions suivantes.

- La température programmée de refroidissement est supérieure à la température programmée de chauffage.
- La différence entre les températures programmées de refroidissement et de chauffage est égale ou supérieure à la différence de température minimale qui varie en fonction du modèle d'unité intérieure à connecter.

La plage des températures réglables dépend du modèle des unités externes et de la télécommande.

#### 3.2. Mode de fonctionnement

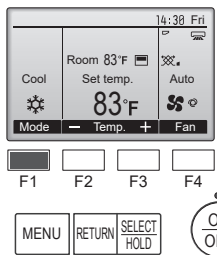

Chaque pression sur la touche [F1] fait défiler les modes de fonctionnement suivants. Sélectionnez le mode de fonctionnement désiré.

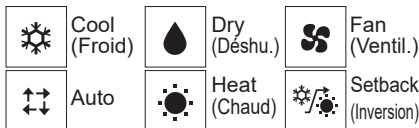

- Les modes de fonctionnement qui ne sont pas disponibles avec les modèles des unités externes utilisées n'apparaîtront pas sur l'affichage.

##### Que signifie le fait que l'icône du mode clignote

L'icône de mode clignote lorsque d'autres appareils intérieurs du même système réfrigérant (connectés au même appareil extérieur) sont déjà dans un mode différent. Dans ce cas, les autres appareils du même groupe ne peuvent fonctionner que dans le même mode.

#### 3.3. Réglage de la température

< "Cool" (Froid), "Dry" (Déshu.), "Heat" (Chaud), et "Auto" (point de réglage simple) >

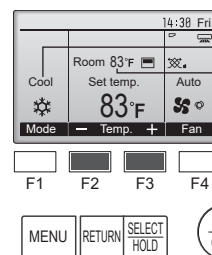

Mode de fonctionnement

Température de la pièce (Veuillez vous référer au manuel d'installation.)

Appuyez sur la touche [F2] pour diminuer la température programmée, et la touche [F3] pour l'augmenter.

- Consultez le tableau de la page 7 pour la plage de température réglable en fonction du mode de fonctionnement.
- La plage de température ne peut pas être programmée en mode ventilation.
- La température pré-réglée sera affichée soit en degrés centigrades, par pas de 0,5 ou 1, soit en degrés Fahrenheit, en fonction du modèle de l'appareil intérieur et du mode d'affichage sélectionné sur la télécommande.

### 3. Fonctionnement

#### Fonctionnement automatique (point de réglage simple)

- En fonction de la température définie préalablement, l'opération de refroidissement débutera si la température de la pièce est trop élevée ; à l'inverse, l'opération de chauffage débutera si la température de la pièce est trop basse.
- En mode de fonctionnement automatique, le climatiseur passera en mode Refroidissement si la température de la pièce varie et affiche 1,5 °C, 4 °F ou plus au-dessus de la température définie pendant 3 minutes. De la même façon, le climatiseur passera en mode Chauffage si la température de la pièce affiche 1,5 °C, 4 °F ou plus au-dessous de la température définie pendant 3 minutes.

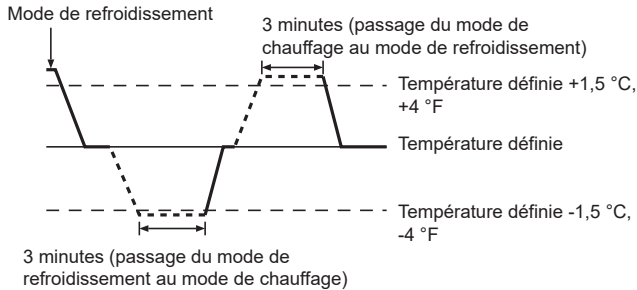

- La température de la pièce étant ajustée automatiquement de façon à rester stable, l'opération de refroidissement se met en marche à quelques degrés au-dessus, et l'opération de chauffage à quelques degrés au-dessous, de la température définie lorsque cette dernière est atteinte (fonction automatique d'économie d'énergie).

#### <Mode "Auto" (points de réglage double)>

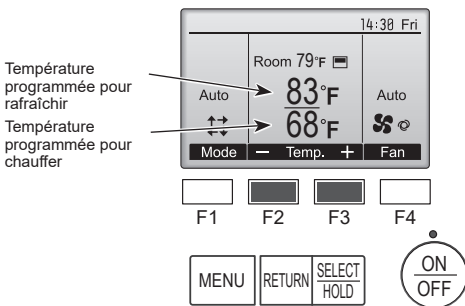

- ① Le réglage de température pré-réglé actuel s'affiche. Appuyez sur la touche [F2] ou [F3] pour afficher l'écran de réglage.

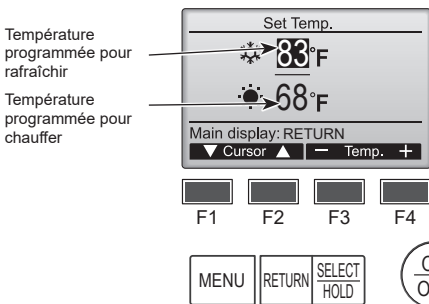

- ② Appuyez sur le bouton [F1] ou [F2] pour déplacer le curseur sur le réglage de température désiré (rafraîchir ou chauffer). Appuyez sur la touche [F3] pour diminuer la température sélectionnée et sur la touche [F4] pour l'augmenter.
  - Consultez le tableau de la page 7 pour la plage de température réglable en fonction du mode de fonctionnement.
  - Les réglages de température programmés pour rafraîchir et chauffer avec le mode Auto (point de réglage double) sont aussi utilisés par les modes Cool (Froid) / Dry (Déshu.) et Heat (Chaud).
  - Les températures programmées pour le refroidissement et le chauffage en mode Auto (point de réglage double) doivent remplir les conditions ci-dessous :
    - La température programmée pour rafraîchir est plus élevée que la température programmée pour chauffer.
    - La différence de température minimum requise entre les températures programmées pour chauffer et rafraîchir (ceci varie selon les modèles d'unités intérieures connectées) est atteinte.
  - \* Si les températures programmées sont réglées de telle manière qu'elles n'atteignent pas la différence de température minimum requise, ces températures programmées seront toutes deux automatiquement changées selon les plages de réglages possibles.

#### Naviguer dans les écrans

- Pour revenir à l'écran principal ..... Touche [RETURN] (RETOUR)

#### Fonctionnement automatique (points de réglage double)

Lorsque le mode de fonctionnement est réglé sur le mode "Auto" (point de réglage double), deux températures programmées (une pour rafraîchir et une pour chauffer) peuvent être réglées. Selon la température amb., l'unité intérieure fonctionne automatiquement en mode "Cool" (Froid) ou "Heat" (Chaud) et maintient la température de la pièce dans la plage programmée.

Le graphique ci-dessous montre le mode d'opération d'une unité intérieure en mode "Auto" (point de réglage double).

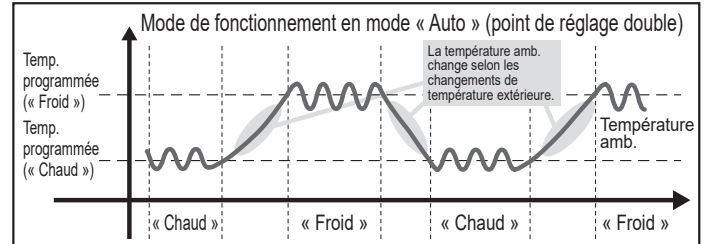

#### Mode Inversion

La température de la pièce est contrôlée pour rester dans la plage définie, spécifiée pour le mode Inversion. En conservant une différence de température suffisante entre la température de refroidissement (limite supérieure) et de chauffage (limite inférieure), il est possible de maintenir la température ambiante dans la plage spécifiée sans pousser le fonctionnement des climatiseurs. Ce réglage sera particulièrement efficace pendant les périodes d'inoccupation.

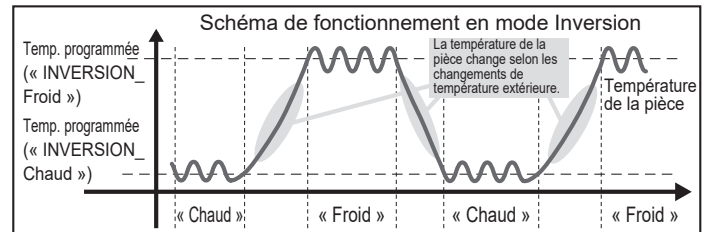

### 3.4. Réglage de la vitesse du ventilateur

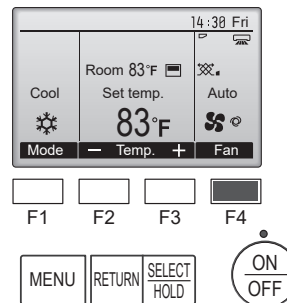

Chaque pression sur la touche [F4] fait défiler les vitesses de ventilateur suivantes.



- Les vitesses de ventilation disponibles dépendent du modèle d'appareil intérieur.

#### Remarques :

- Le nombre de ventilateurs disponible dépend du type d'unité connectée. Notez aussi que certaines unités ne permettent que le réglage "Auto".
- Dans les cas suivants, la vitesse de ventilation actuelle générée par l'unité diffèrera de la vitesse indiquée au niveau de la commande à distance.
  1. Pendant que l'écran indique "Standby" (Veille) ou "Defrost" (Dégivrage).
  2. Lorsque la température de l'échangeur thermique est basse en mode de chauffage. (par ex. immédiatement après le lancement de l'opération de chauffage)
  3. En mode Chauffage, quand la température ambiante dans la pièce est supérieure à la température réglée.
  4. Lorsque l'appareil est en mode Déshumidification.

### 3. Fonctionnement

#### 3.5. Réglage de la direction du débit d'air

##### 3.5.1 Naviguer dans le Menu général

<Menu général>

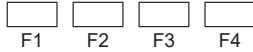
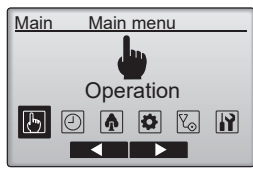

Appuyez sur la touche [MENU] de l'affichage principal. Le Menu général apparaît.

<Choix de la fonction>

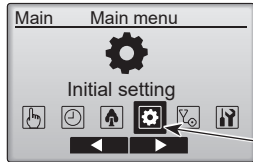

Curseur

Appuyez sur [F2] pour déplacer le curseur vers la gauche. Appuyez sur [F3] pour déplacer le curseur vers la droite.

<Fermer le Menu général>

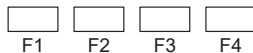
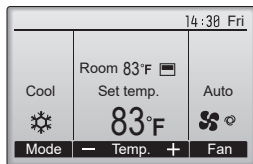

Pressez la touche [RETURN] (RETURN) pour sortir du Menu général, et retourner sur l'écran principal.

Si aucune touche n'est appuyée pendant 10 minutes, l'affichage revient automatiquement à l'écran principal. Tous les paramètres qui n'ont pas été sauvegardés seront perdus.

<Affichage des fonctions non prises en charge>

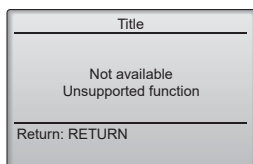

Le message à gauche s'affiche si l'utilisateur sélectionne une fonction non prise en charge par le modèle d'appareil intérieur considéré.

##### 3.5.2 Vane-Vent (Lossnay) (Ailette-Vent. (Lossnay))

<Accéder au menu>

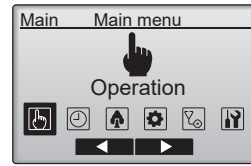

Sélectionnez "Operation" (Fonctionnement) dans le menu principal (reportez-vous à la page 9), et appuyez sur la touche [SELECT/HOLD].

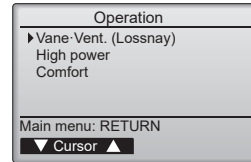

Dans le menu Operation (Fonctionnement), sélectionnez "Vane-Vent. (Lossnay)" (Ailette-Vent. (Lossnay)) puis appuyez sur la touche [SELECT/HOLD].

<Réglage du déflecteur>

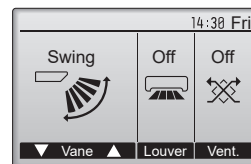

Pressez sur la touche [F1] ou [F2] pour choisir le réglage du déflecteur : "Auto", "Step 1" (Étape 1), "Step 2" (Étape 2), "Step 3" (Étape 3), "Step 4" (Étape 4), "Step 5" (Étape 5), et "Swing" (Balayage). Choisissez le réglage désiré.

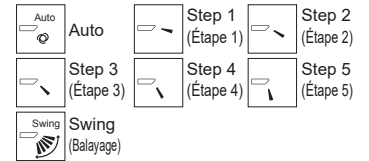

(Exemple d'écran sur CITY MULTI)

Choisissez "Swing" (Balayage) que le déflecteur bouge de haut en bas automatiquement. Lorsqu'il est réglé sur "Step 1" (Étape 1) à "Step 5" (Étape 5), le déflecteur se positionne à l'angle choisi.

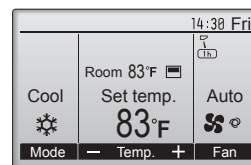

- **1h** sous l'icône du déflecteur  
Cet icône s'affiche si le réglage de l'ailette est "Step 5" (Étape 5) et que le ventilateur fonctionne à une vitesse lente pendant le mode de refroidissement ou de déshumidification (selon le modèle). L'icône disparaît au bout d'une heure, et le déflecteur se repositionnera automatiquement.

## 3. Fonctionnement

### <Réglage de la ventilation>

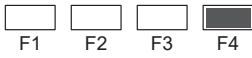
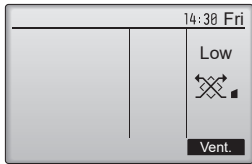

Pressez [F4] pour choisir l'option de ventilation parmi : "Off" (Arrêt), "Low" (Ptit) et "High" (Gd).

\* Réglable seulement lorsque le Lossnay est connecté.



• Le ventilateur de certains modèles d'appareils intérieurs peut être synchronisé avec certains modèles d'appareils de ventilation.

### <Retour au menu Fonctionnement>

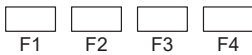
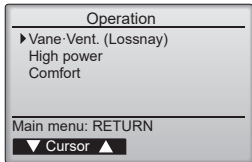

Appuyez sur la touche [RETURN] (RETOUR) pour revenir au menu Operation (Fonctionnement).

#### Remarques :

- Pendant l'oscillation, l'indication directionnelle à l'écran ne change pas en synchronisation avec les ailettes de l'unité.
- Les directions disponibles dépendent du type d'unités connectées.
- Dans les cas suivants, la direction actuelle de l'air différera de la direction indiquée au niveau de la commande à distance.
  1. Pendant que l'écran est en état "Standby" (Veille) ou "Defrost" (Dégivrage).
  2. Immédiatement après le démarrage du mode Chauffage (alors que le système attend que le changement de mode se fasse).
  3. En mode Chauffage, quand la température ambiante dans la pièce est supérieure à la température réglée.

### <[Manuel] Pour changer la direction droite/gauche du flux d'air>

\* Le bouton de louver n'est pas utilisable.

- Arrêtez l'appareil, maintenez le levier du louver et réglez la direction souhaitée.
- \* Ne réglez pas vers l'intérieur lorsque l'appareil est en mode de refroidissement ou de déshumidification du fait du risque de condensation et de suintement.



#### ⚠ Précaution :

Pour éviter les chutes, ayez une position stable lors de l'utilisation de l'appareil.

### 3.6. Ventilation

Pour la combinaison LOSSNAY

- Les 2 modes de fonctionnement suivants sont disponibles.
  - Fonctionnement du ventilateur avec l'appareil intérieur.
  - Fonctionnement autonome du ventilateur.

#### Remarque : (Pour la télécommande sans fil)

- Impossible de faire fonctionner le ventilateur de façon autonome.
- Aucune indication sur la télécommande.

## 4. Minuterie

- Les fonctions de minuterie sont différentes pour chaque télécommande.
- Pour plus de détails sur le mode de fonctionnement de la télécommande, reportez-vous au manuel d'utilisation approprié fourni avec chaque télécommande.
- La minuterie hebdomadaire n'est pas disponible avec la télécommande sans fil.

## 5. Fonctionnement d'urgence de la télécommande sans fil

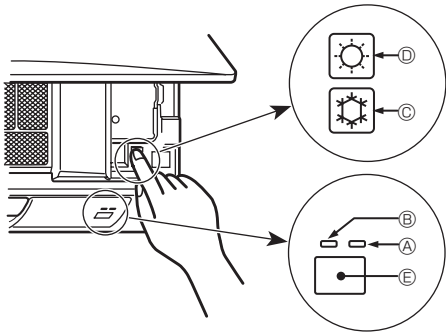

### Lorsqu'il n'est pas possible d'utiliser la télécommande

Lorsque les piles de la télécommande sont usées ou lorsque la télécommande ne fonctionne pas correctement, vous pouvez activer le mode de fonctionnement d'urgence à l'aide des touches d'urgence situées sur la grille.

- Ⓐ Témoin Defrost/Standby (dégivrage/veilleuse)
- Ⓑ Témoin de fonctionnement
- Ⓒ Interrupteur de fonctionnement de refroidissement d'urgence
- Ⓓ Interrupteur de fonctionnement de chauffage d'urgence
- Ⓔ Capteur

### Opération de mise en marche

- Pour exécuter le mode de refroidissement, appuyez sur le bouton Ⓒ ☼ pendant plus de 2 secondes.
- Pour exécuter le mode de chauffage, appuyez sur le bouton Ⓓ ☼ pendant plus de 2 secondes.
- L'allumage du témoin de fonctionnement Ⓑ signifie que le fonctionnement a commencé.

### Remarque :

- Les détails concernant le mode d'urgence sont tels qu'indiqués ci-dessous.

Les détails concernant le mode d'urgence sont tels qu'indiqués ci-dessous.

Mode de fonctionnement	COOL (FROID)	HEAT (CHAUD)
Température définie	24°C, 75°F	24°C, 75°F
Vitesse de ventilateur	High (Élevée)	High (Élevée)
Direction du flux d'air	Horizontal (niveau 1)	Vers le bas (niveau 4)

### Pour arrêter le fonctionnement

- Pour arrêter l'appareil, appuyez sur la touche Ⓒ ☼ ou sur la touche Ⓓ ☼ pendant plus de 2 secondes.

## 6. Entretien et nettoyage

### ■ Information filtre

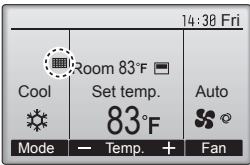

Le filtre apparaît sur l'écran principal dans le mode complet quand les filtres doivent être nettoyés.

**Lavez, nettoyez ou remplacez les filtres lorsque cette icône apparaît. Veuillez vous référer au mode d'emploi de l'appareil intérieur pour plus de détails.**

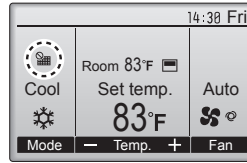

Lorsque le filtre est affiché sur l'écran principal en mode complet, le système est piloté de façon centralisée et le témoin d'état du filtre ne peut pas être remis à zéro.

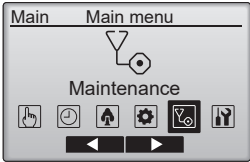

Sélectionnez "Maintenance" dans le menu principal puis appuyez sur la touche [SELECT/HOLD].

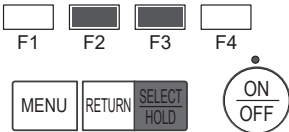

Dans le menu Maintenance, sélectionnez "Filter information" (Information filtre), puis appuyez sur la touche [SELECT/HOLD].

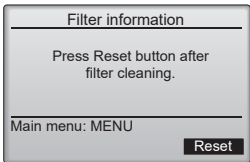
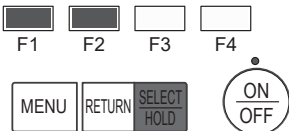
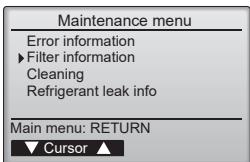

Appuyez sur la touche [F4] pour réinitialiser le témoin d'état du filtre. Reportez-vous au mode d'emploi de l'appareil intérieur pour savoir comment nettoyer le filtre.

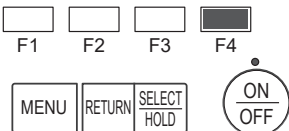

Choisissez "OK" avec la touche [F4].

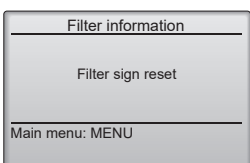
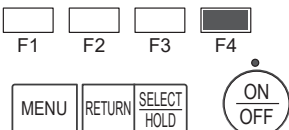

Un écran de confirmation s'affiche.

Naviguer dans les écrans

- Pour revenir au Menu général ..... Touche [MENU]
- Pour revenir à l'écran précédent ..... Touche [RETURN] (RETOUR)

Si deux ou plusieurs appareils intérieurs sont connectés, la fréquence de nettoyage du filtre de chaque appareil peut être différente, en fonction du type de filtre.

L'icône s'affiche lorsque le filtre de l'appareil principale doit être nettoyé.

Lorsque le témoin d'état du filtre est remis à zéro, le temps de fonctionnement cumulé de tous les appareils est réinitialisé.

L'icône doit apparaître après une certaine durée de fonctionnement, en fonction de l'hypothèse que les appareils intérieurs sont installés dans un espace avec une qualité d'air ordinaire. En fonction de la qualité de l'air, le filtre peut nécessiter un nettoyage plus fréquent.

Le temps cumulé au bout duquel le filtre doit être nettoyé dépend du modèle.

- Cette indication n'est pas disponible pour la télécommande sans fil.

#### ⚠ Précaution :

- Demander à une personne autorisée de nettoyer le filtre.

#### ▶ Nettoyage des filtres

- Nettoyer les filtres avec un aspirateur. Si vous ne possédez pas d'aspirateur, battre les filtres contre un objet dur afin de les secouer et de retirer toutes les saletés et la poussière.
- Si les filtres sont particulièrement sales, les laver à l'eau tiède. Veiller à rincer soigneusement toute trace de détergent et laisser sécher les filtres complètement avant de les remonter dans le climatiseur.

#### ⚠ Précaution :

- Ne jamais laisser sécher les filtres au soleil ni les sécher en utilisant une source de chaleur comme un chauffage électrique : vous risqueriez de les déformer.
- Ne jamais laver les filtres à l'eau chaude (au-dessus de 50 °C, 122 °F) car vous risqueriez de les faire gondoler.
- Veiller à ce que les filtres à air soient toujours en place. La mise en marche de l'appareil alors que les filtres sont retirés pourrait en effet être à l'origine d'un mauvais fonctionnement.

#### ⚠ Précaution :

- Avant de commencer le nettoyage, arrêter l'appareil et couper l'alimentation.
- Les appareils intérieurs sont équipés de filtres servant à extraire les poussières de l'air aspiré. Nettoyer les filtres selon les méthodes illustrées ci-après.

## 6. Entretien et nettoyage

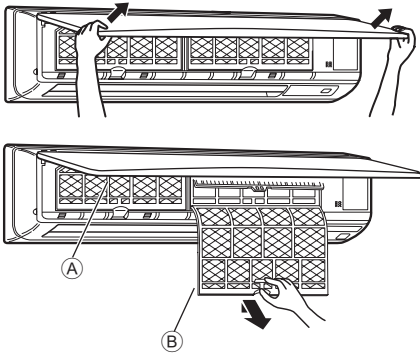

- ① À l'aide des deux mains, tirez les deux coins inférieurs de la grille d'entrée pour l'ouvrir, puis soulevez le filtre jusqu'à ce qu'il s'enclenche en position de blocage.
  - ② Saisissez les boutons sur le filtre et tirez le filtre vers le haut, puis extrayez-le en tirant vers le bas.  
(Situé à deux endroits, à gauche et à droite.)
- Ⓐ Grille avant  
Ⓑ Filtre

### ■ Nettoyage du filtre d'épuration d'air (option)

#### Tous les 3 mois :

- Enlever la saleté à l'aide d'un aspirateur.

#### Lorsque cela ne suffit pas :

- Faites tremper le filtre et son cadre dans de l'eau tiède avant de les nettoyer.
- Après lavage, laisser bien sécher à l'ombre. Posez toutes les attaches du filtre à air.

#### Tous les ans :

- Pour des performances optimales, remplacer le filtre d'épuration d'air.

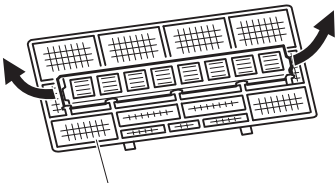

Tirez sur le panneau frontal pour le retirer du filtre à air

### Nettoyage de l'unité interne

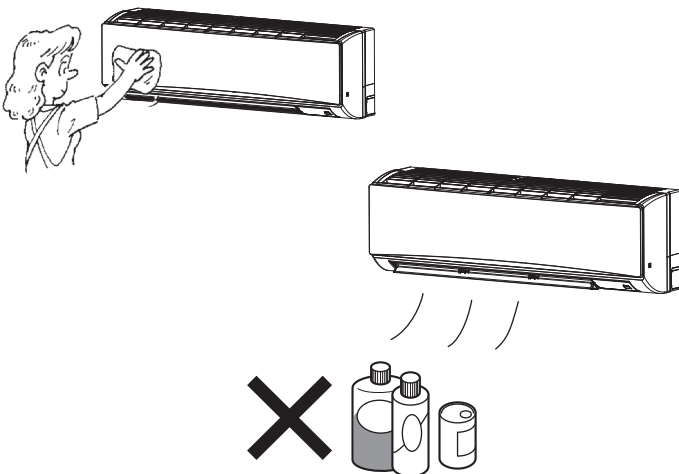



- Nettoyez l'extérieur de l'unité à l'aide d'un chiffon doux, propre et sec.
- Nettoyez les taches d'huile ou les traces de doigts à l'aide d'un détergent ménager neutre (tel que du liquide vaisselle ou de la lessive).

#### ⚠ Précaution :

N'utilisez jamais d'essence, de benzène, de diluant, de poudre à récuser ou un détergent non neutre, ces substances peuvent en effet endommager le boîtier de l'unité.

## 7. Guide de dépannage

En cas de problème :	Voici la solution. (L'appareil fonctionne normalement.)
Le climatiseur ne chauffe ni ne refroidit correctement.	<ul style="list-style-type: none"> <li>■ Nettoyez le filtre. (Le débit d'air est réduit lorsque le filtre est sale ou colmaté.)</li> <li>■ Contrôlez la température et ajustez la température définie en conséquence.</li> <li>■ Assurez-vous qu'il y a suffisamment d'espace autour de l'appareil extérieur. L'admission ou la sortie d'air de l'appareil intérieur est-elle bloquée ?</li> <li>■ Une porte ou une fenêtre a-t-elle été laissée ouverte ?</li> </ul>
Lorsque l'opération de chauffage débute, de l'air chaud n'est pas expulsé immédiatement de l'appareil intérieur.	<ul style="list-style-type: none"> <li>■ De l'air chaud est expulsé uniquement lorsque l'appareil intérieur est suffisamment chaud.</li> </ul>
En mode de chauffage, le climatiseur s'arrête avant que la température définie pour la pièce soit atteinte.	<ul style="list-style-type: none"> <li>■ Lorsque la température extérieure est basse et l'humidité de l'air importante, du givre peut se former sur l'appareil extérieur. Dans ce cas, l'appareil extérieur procède à une opération de dégivrage. Un fonctionnement normal de l'appareil devrait débiter au bout de 10 minutes environ.</li> </ul>
La direction du flux d'air vertical varie pendant l'opération ou la direction ne peut être définie.	<ul style="list-style-type: none"> <li>■ En mode de refroidissement, les ailettes se placent automatiquement en position horizontale (basse) au bout d'une (1) heure lorsqu'une direction du flux d'air vertical basse (horizontale) est sélectionnée. Ceci évite la formation d'eau sur les ailettes et prévient tout suintement.</li> <li>■ En mode de chauffage, les ailettes se placent automatiquement en position horizontale lorsque la température du flux d'air vertical est basse ou pendant le mode de dégivrage.</li> </ul>
Lorsque la direction du flux d'air vertical est modifiée, les ailettes se déplacent toujours vers le haut et vers le bas au-delà de la position déterminée avant de s'arrêter sur la position souhaitée.	<ul style="list-style-type: none"> <li>■ Lorsque la direction du flux d'air vertical est modifiée, les ailettes se placent sur la position déterminée après être passées par la position de base.</li> </ul>
Un bruit d'eau qui ruisselle ou plus rarement un souffle peut être perçu.	<ul style="list-style-type: none"> <li>■ Ces bruits peuvent être perçus lorsque le réfrigérant circule dans le climatiseur ou lorsque le flux du réfrigérant a été modifié.</li> </ul>
Un craquement ou un grincement peut être perçu.	<ul style="list-style-type: none"> <li>■ Ces bruits peuvent être perçus lorsque les pièces du climatiseur frottent les unes contre les autres en raison de l'expansion et de la contraction qui résultent des variations de température.</li> </ul>
La pièce a une odeur désagréable.	<ul style="list-style-type: none"> <li>■ L'appareil intérieur aspire de l'air qui contient des gaz produits par les murs, les moquettes et les meubles ainsi que des odeurs véhiculées par les vêtements, puis il les expulse à nouveau dans la pièce.</li> </ul>
Une buée ou vapeur blanche sort de l'appareil intérieur.	<ul style="list-style-type: none"> <li>■ Si la température intérieure et l'humidité de l'air sont élevées, cette situation peut se produire en début d'opération.</li> <li>■ En mode de dégivrage, de l'air froid peut être expulsé et avoir l'apparence de la buée.</li> </ul>
De l'eau ou de la vapeur sort de l'appareil extérieur.	<ul style="list-style-type: none"> <li>■ En mode de refroidissement, de l'eau peut se former et suinter des tuyaux et des raccords froids.</li> <li>■ En mode de chauffage, de l'eau peut se former et suinter de l'échangeur thermique.</li> <li>■ En mode de dégivrage, l'eau présent sur l'échangeur thermique s'évapore provoquant ainsi une émission de vapeur d'eau.</li> </ul>
Le signe "☁" apparaît sur l'écran de la télécommande à fil.	<ul style="list-style-type: none"> <li>■ Lors du contrôle centralisé, le signe "☁" apparaît sur l'écran de la télécommande à fil et le fonctionnement du climatiseur ne peut être lancé ou arrêté à l'aide de la télécommande à fil.</li> </ul>
Lorsque le climatiseur est redémarré immédiatement après avoir été éteint, son fonctionnement est bloqué même si la touche "ON/OFF" (Marche/Arrêt) est sollicitée.	<ul style="list-style-type: none"> <li>■ Patientez 3 minutes environ. (Le fonctionnement s'est arrêté pour protéger le climatiseur.)</li> </ul>
Le climatiseur fonctionne sans que la touche "ON/OFF" (Marche/Arrêt) soit sollicitée.	<ul style="list-style-type: none"> <li>■ La fonction de marche de la minuterie a-t-elle été réglée ? Appuyez sur la touche "ON/OFF" (Marche/Arrêt) pour l'arrêter.</li> <li>■ Le climatiseur est-il relié à une télécommande centralisée ? Veuillez consulter les personnes responsables du contrôle du climatiseur.</li> <li>■ Le signe "☁" apparaît-il sur l'écran de la télécommande à fil ? Veuillez consulter les personnes responsables du contrôle du climatiseur.</li> <li>■ La fonction de recouvrement auto en cas de coupure d'électricité a-t-elle été réglée ? Appuyez sur la touche "ON/OFF" (Marche/Arrêt) pour l'arrêter.</li> </ul>
Le climatiseur s'arrête sans que la touche "ON/OFF" (Marche/Arrêt) soit sollicitée.	<ul style="list-style-type: none"> <li>■ La fonction d'arrêt de la minuterie a-t-elle été réglée ? Appuyez sur la touche "ON/OFF" (Marche/Arrêt) pour relancer l'opération.</li> <li>■ Le climatiseur est-il relié à une télécommande centralisée ? Veuillez consulter les personnes responsables du contrôle du climatiseur.</li> <li>■ Le signe "☁" apparaît-il sur l'écran de la télécommande à fil ? Veuillez consulter les personnes responsables du contrôle du climatiseur.</li> </ul>
Le fonctionnement de la minuterie de la télécommande ne peut pas être réglé.	<ul style="list-style-type: none"> <li>■ Les paramétrages de la minuterie sont-ils invalides ? Si la minuterie peut être réglée, les signes  ou  doivent apparaître sur l'écran de la télécommande à fil.</li> </ul>
Le message "Please Wait" (Veuillez Patienter) apparaît sur l'écran de la télécommande à fil.	<ul style="list-style-type: none"> <li>■ Les paramétrages initiaux sont en cours d'exécution. Patientez 3 minutes environ.</li> </ul>
Un code d'erreur apparaît sur l'écran de la télécommande.	<ul style="list-style-type: none"> <li>■ Les dispositifs de protection ont fonctionné pour protéger le climatiseur.</li> <li>■ N'essayez pas de réparer cet appareil vous-même. Mettez l'appareil hors tension immédiatement et consultez votre revendeur. Vous devrez fournir au revendeur le nom du modèle et les informations qui apparaissent sur l'écran de la télécommande.</li> </ul>
Un bruit de goutte à goutte ou de moteur qui tourne peut être perçu.	<ul style="list-style-type: none"> <li>■ A l'arrêt de l'opération de refroidissement, la pompe de vidange se met en marche puis s'arrête. Patientez 3 minutes environ.</li> </ul>

## 7. Guide de dépannage

En cas de problème :	Voici la solution. (L'appareil fonctionne normalement.)												
Le bruit perçu est supérieur aux caractéristiques sonores.	<ul style="list-style-type: none"> <li>Le niveau sonore du fonctionnement intérieur dépend de l'acoustique de la pièce dans laquelle l'appareil est installé (voir tableau suivant), et sera supérieur aux caractéristiques sonores (mesurées dans une pièce sans écho).</li> </ul> <table border="1"> <thead> <tr> <th></th> <th>Pièces présentant une absorption phonique élevée</th> <th>Pièces présentant une absorption phonique normale</th> <th>Pièces présentant une absorption phonique faible</th> </tr> </thead> <tbody> <tr> <td>Exemples de pièce</td> <td>Studio de radiodiffusion, salle de musique, etc.</td> <td>Salle de réception, entrée d'hôtel, etc.</td> <td>Bureau, chambre d'hôtel</td> </tr> <tr> <td>Niveaux sonores</td> <td>3 à 7 dB</td> <td>6 à 10 dB</td> <td>9 à 13 dB</td> </tr> </tbody> </table>		Pièces présentant une absorption phonique élevée	Pièces présentant une absorption phonique normale	Pièces présentant une absorption phonique faible	Exemples de pièce	Studio de radiodiffusion, salle de musique, etc.	Salle de réception, entrée d'hôtel, etc.	Bureau, chambre d'hôtel	Niveaux sonores	3 à 7 dB	6 à 10 dB	9 à 13 dB
	Pièces présentant une absorption phonique élevée	Pièces présentant une absorption phonique normale	Pièces présentant une absorption phonique faible										
Exemples de pièce	Studio de radiodiffusion, salle de musique, etc.	Salle de réception, entrée d'hôtel, etc.	Bureau, chambre d'hôtel										
Niveaux sonores	3 à 7 dB	6 à 10 dB	9 à 13 dB										
Rien n'apparaît sur l'écran de la télécommande sans fil, l'écran est flou, ou l'appareil intérieur ne reçoit aucun signal sauf si la télécommande est éteinte.	<ul style="list-style-type: none"> <li>Les piles sont faibles. Remplacez les piles et appuyez sur la touche "Reset" (Réinitialiser).</li> <li>Si rien n'apparaît suite au remplacement des piles, assurez-vous que les piles sont insérées conformément à la polarité indiquée (+, -).</li> </ul>												
Une fois la pile de la télécommande insérée/remplacée, une partie des fonctions ne peut être utilisée.	<ul style="list-style-type: none"> <li>Veuillez vérifier que le réglage de l'horloge a été effectué. Si le réglage de l'horloge n'a pas été effectué, veuillez procéder au réglage.</li> </ul>												
Le témoin de fonctionnement situé près du récepteur de la télécommande sans fil sur l'appareil intérieur clignote.	<ul style="list-style-type: none"> <li>La fonction d'auto-diagnostic a fonctionné pour protéger le climatiseur.</li> <li>N'essayez pas de réparer cet appareil vous-même. Mettez l'appareil hors tension immédiatement et consultez votre revendeur. Veuillez fournir au revendeur le nom du modèle.</li> </ul>												
L'appareil intérieur produit de l'air chaud de manière intermittente lorsque le mode de chauffage est désactivé ou lorsque le mode de soufflerie est activé.	<ul style="list-style-type: none"> <li>Lorsqu'un autre appareil intérieur fonctionne en mode de chauffage, la soupape de commande se ferme et s'ouvre occasionnellement afin de maintenir la stabilité du système de climatisation. Ce fonctionnement de la soupape cesse après quelques instants.</li> <li>* Si ceci entraîne une augmentation indésirable de la température des petites pièces, etc., interrompez temporairement le fonctionnement de l'appareil intérieur.</li> </ul>												
L'unité interne qui ne fonctionne pas chauffe et émet un bruit similaire au bruit de l'eau qui s'écoule.	<ul style="list-style-type: none"> <li>Une petite quantité de réfrigérant continue à circuler dans l'unité interne même lorsque celle-ci ne fonctionne pas.</li> </ul>												
Un code d'erreur (1521, 1522, 5558) s'affiche sur la télécommande.	<ul style="list-style-type: none"> <li>Ne réalisez jamais la réparation vous-même.</li> <li>Sans couper le disjoncteur du climatiseur, contactez le magasin où vous avez acheté le produit et donnez-leur le nom du produit et le contenu affiché sur la télécommande. (Si l'écran affiche 1521 ou 1522, l'opération de récupération de réfrigérant (opération d'aspiration) se réalise. Si tel est le cas, il existe un risque de fuite de réfrigérant ; ne coupez donc pas le disjoncteur électrique, ventilez la pièce et veuillez nous contacter.)</li> </ul>												

### Plage d'applications :

La plage des températures de fonctionnement pour les appareils intérieurs et extérieurs de série Y, R2, Multi-S est celle indiquée ci-dessous.

### ⚠ Précaution :

L'utilisation du climatiseur en dehors de cette plage de températures de fonctionnement et de taux d'humidité peut provoquer des dégâts importants.

Mode	Appareil intérieur	Appareil extérieur		
		PUHY	PURY	PUMY
Refroidissement	15 °C à 24 °C, 59 °F à 75 °F WB	-5 °C à 46 °C, 23 °F à 115 °F DB	-5 °C à 46 °C, 23 °F à 115 °F DB	-5 °C à 46 °C, 23 °F à 115 °F DB
Chauffage	15 °C à 27 °C, 59 °F à 81 °F DB	-20 °C à 15,5 °C, -4 °F à 60 °F WB	-20 °C à 15,5 °C, -4 °F à 60 °F WB	-18 °C à 15,5 °C, 0 °F à 60 °F WB

**Remarque :** Tant pour les appareils intérieurs qu'extérieurs, nous recommandons une utilisation avec un taux d'humidité relative compris entre 30 et 80%.

### ⚠ Avertissement :

Si le climatiseur fonctionne sans refroidir ou sans chauffer la pièce (en fonction du modèle), contacter le revendeur car il pourrait alors y avoir une fuite de gaz réfrigérant. Toujours demander au représentant du service technique s'il n'y a pas de fuite de réfrigérant après une intervention technique.

Le réfrigérant présent dans le climatiseur est sûr et normalement il ne doit pas y avoir de fuite. Néanmoins, en cas de fuite à l'intérieur, si le gaz réfrigérant entre en contact avec la partie chauffante d'un chauffage à ventilation, d'un chauffage d'appoint, d'un poêle, etc., il dégagera des substances toxiques.

## 8. Spécifications techniques

Modèle		L24	L30
Alimentation de l'appareil (Tension, Fréquence) <V/Hz>		Monophasé 208/230V, 60Hz	
Capacité	Refroidissement <BTU/h>	24.000	30.000
	Chauffage <BTU/h>	27.000	34.000
Dimensions	Hauteur <mm (in.)>	365 (14 - 3/8)	
	Largeur <mm (in.)>	1170 (46 - 1/16)	
	Profondeur <mm (in.)>	295 (11 - 5/8)	
Poids net <kg (lbs)>	21 (46)		
Débit de la soufflerie (Faible-Elevé) <CFM>	570-920	710-920	
Niveau de bruit (Faible-Elevé) <dB(A)>	39-49	43-49	

\*1 La capacité de refroidissement/chauffage indique la valeur maximale lorsque l'appareil fonctionne dans les conditions suivantes.

Refroidissement : appareil intérieur 27 °C, 81 °F DB/19 °C, 67 °F WB, appareil extérieur 35 °C, 95 °F DB

Chauffage : appareil intérieur 20 °C, 68 °F DB, appareil extérieur 7 °C, 45 °F DB/6 °C, 43 °F WB

# Contenido

1. Medidas de Seguridad.....	1	5. Funcionamiento de emergencia del controlador remoto inalámbrico...	11
2. Nombres de las piezas.....	2	6. Mantenimiento y limpieza.....	12
3. Manejo.....	7	7. Localización de fallos.....	14
4. Temporizador.....	10	8. Especificaciones.....	16





**Nota:**

En este manual de instrucciones, la frase "Controlador remoto cableado" se refiere a PAR-42MAAUB.  
Si necesita más información sobre el otro controlador remoto, consulte el libro de instrucciones que se incluye en esta caja.



## 1. Medidas de Seguridad

- ▶ Antes de instalar la unidad, asegúrese de haber leído el capítulo de "Medidas de seguridad".
- ▶ Las "Medidas de seguridad" señalan aspectos muy importantes sobre seguridad. Es importante que se cumplan todos.
- ▶ Antes de conectar el sistema, informe al servicio de suministro o pídale permiso para efectuar la conexión.
- ▶ Se ha instalado un SISTEMA DE DETECCIÓN DE FUGAS. La unidad debe estar conectada a la alimentación excepto en casos de mantenimiento.  
No apague el disyuntor excepto si nota olor a quemado, o al realizar operaciones de mantenimiento o inspección. Si el disyuntor está apagado, no puede suministrarse alimentación al sensor de refrigerante instalado en la unidad interior, y el sensor no puede detectar las fugas de refrigerante.  
Esto podría provocar un incendio.
- ▶ Se requiere un mantenimiento preventivo adicional para este producto, incluyendo la limpieza programada, la inspección y las comprobaciones de seguridad. Este mantenimiento debe ser realizado por un técnico de climatización autorizada y con la debida formación.

### SIGNIFICADO DE LOS SÍMBOLOS VISUALIZADOS EN LA UNIDAD

 	<b>ATENCIÓN</b> (Riesgo de incendio)	Esta unidad utiliza un refrigerante inflamable. Si hay fugas de refrigerante y este entra en contacto con fuego o con una fuente de calor, se generará un gas perjudicial y puede causarse un incendio.
	Lea detenidamente el MANUAL DE INSTRUCCIONES antes de utilizar el equipo.	
	El personal de mantenimiento deberá leer detenidamente el MANUAL DE INSTRUCCIONES y el MANUAL DE INSTALACIÓN antes de utilizar el equipo.	
	Encontrará más información en el MANUAL DE INSTRUCCIONES, en el MANUAL DE INSTALACIÓN y en documentos similares.	

#### Símbolos utilizados en el texto

-  **Atención:**  
Describe precauciones que deben tenerse en cuenta para evitar el riesgo de lesiones o muerte del usuario.
-  **Cuidado:**  
Describe las precauciones que se deben tener para evitar daños en la unidad.

#### Símbolos utilizados en las ilustraciones

-  : Indica una pieza que debe estar conectada a tierra.

 **Atención:**

- El consumidor medio no puede acceder a estos aparatos eléctricos.
- La unidad no debe ser instalada por el usuario. Pida a su distribuidor o a una empresa debidamente autorizada que se lo instale. La incorrecta instalación de la unidad puede dar lugar a goteo de agua, descarga eléctrica o fuego.
- No modifique la unidad. Podría producirse fuego, una descarga eléctrica, lesiones o escape de agua.
- La unidad debe estar firmemente instalada en una estructura que pueda soportar su peso.
- No se suba encima ni coloque objetos sobre la unidad.
- No vierta agua sobre la unidad ni la toque con las manos húmedas. Puede producirse una descarga eléctrica.
- No rocíe gases combustibles en las proximidades de la unidad. Puede haber riesgo de incendio.
- No coloque calentadores de gas o cualquier otro aparato de llama abierta expuestos a la corriente de aire descargada por la unidad. Puede dar lugar a una combustión incompleta.
- No extraiga el panel frontal del ventilador de la unidad exterior mientras esté en funcionamiento.
- Nunca repare la unidad ni la traslade a otro lugar por su cuenta.
- Cuando note ruidos o vibraciones que no sean normales, pare la unidad, desconecte la fuente de alimentación y póngase en contacto con su proveedor.
- No inserte nunca dedos, palos, etc. en las tomas o salidas de aire.
- Si detecta olores raros pare la unidad, desconecte el interruptor de red y consulte con su distribuidor. De lo contrario puede haber una rotura, una descarga eléctrica o fuego.
- Este aparato de aire acondicionado NO debe ser utilizado por niños ni por personas inválidas sin el control de una persona adulta.

- Si se producen fugas de gas refrigerante, pare la unidad, ventile bien la habitación y avise a su proveedor.
- Este equipo se ha diseñado para ser utilizado por usuarios expertos o cualificados en comercios, industrias ligeras y granjas, o para su uso comercial por personas no expertas.
- Este aparato no debe ser utilizado por personas (incluidos niños) que presenten una discapacidad física, sensorial o mental, y tampoco por aquellos que no dispongan de la experiencia o el conocimiento necesario, a menos que lo hagan bajo la supervisión de una persona responsable de la seguridad o que hayan recibido instrucciones por parte de esta sobre uso del aparato.
- Los niños deben estar vigilados por personas adultas para impedir que jueguen con el acondicionador de aire.
- Este aparato puede ser utilizado por niños de a partir de 8 años de edad y por personas con capacidades físicas, sensoriales o mentales reducidas, o que carezcan de experiencia y conocimientos, siempre y cuando hayan recibido supervisión o instrucciones relativas al uso del aparato de modo seguro y comprendan los riesgos existentes. Los niños no deben jugar con el aparato. La limpieza y el mantenimiento por parte del usuario no deben realizarlos niños sin la debida supervisión.
- Cuando instale o cambie de sitio el acondicionador de aire, o al realizar tareas de mantenimiento, utilice únicamente el refrigerante indicado en la unidad exterior para cargar los tubos del refrigerante. No lo mezcle con otro tipo de refrigerante y vacíe completamente de aire los tubos.  
Si el aire se mezcla con el refrigerante, podría producir una tensión anormalmente alta en el tubo del refrigerante y ocasionar una explosión u otros peligros.

# 1. Medidas de Seguridad

Usar un refrigerante distinto al indicado para el sistema provocará un fallo mecánico, un funcionamiento defectuoso del sistema o la avería de la unidad. En el peor de los casos, podría suponer un grave impedimento para garantizar la seguridad del producto.

- Esta unidad debe instalarse en habitaciones con una superficie de suelo superior a la especificada en el manual de instalación de la unidad exterior.  
Consulte el manual de instalación de la unidad exterior.
- Para acelerar el proceso de descongelación o para limpiar el aparato, utilice únicamente los medios recomendados por el fabricante.
- El aparato debe guardarse en una habitación sin fuentes de ignición en funcionamiento continuo (por ejemplo: llamas abiertas, un aparato de gas en funcionamiento o un calentador eléctrico en funcionamiento).
- No perforo ni quemé el equipo.
- Tenga en cuenta que es posible que los refrigerantes no emitan olores.
- Sustituya el sensor de refrigerante cuando el controlador remoto muestre el error de fuga de refrigerante "1521 o 1522" o el fallo del sensor de refrigerante "5558". Póngase en contacto con la tienda donde adquirió el producto. Si sigue utilizando un sensor de refrigerante que no puede detectar fugas de refrigerante puede provocar un incendio en caso de que se produzca una fuga de refrigerante.
- No apague el disyuntor excepto si nota olor a quemado, o al realizar operaciones de mantenimiento o inspección.  
No puede suministrarse alimentación al sensor de refrigerante instalado en la unidad interior, y el sensor no puede detectar las fugas de refrigerante. Esto podría provocar un incendio.

- Cuando el acondicionador de aire no enfría o no calienta, es posible que haya una fuga del refrigerante. Si se produce una fuga de refrigerante, detenga el equipo, ventile bien la habitación y póngase inmediatamente en contacto con su distribuidor. Si una reparación exige la recarga de la unidad con refrigerante, solicite más información al técnico de servicio.
- El refrigerante que se usa en el acondicionador de aire no es perjudicial. Normalmente no tiene fugas. Sin embargo, si hay fugas de refrigerante y éste entra en contacto con fuego o con fuentes de calor tales como un calentador del ventilador, un calentador de queroseno o un horno de cocina, se generarán gases perjudiciales y puede causarse un incendio.
- El usuario no debe intentar nunca limpiar la parte interna de la unidad interior. Si el interior de la unidad requiere limpieza, póngase en contacto con el distribuidor.
- Un detergente inadecuado puede provocar daños a los materiales plásticos del interior de la unidad, lo que puede tener como consecuencia pérdidas de agua. Si el detergente entra en contacto con las partes eléctricas del motor, provocará mal funcionamiento, humo o fuego.
- Compruebe que la zona donde se instala la unidad interior cumple con todas las normas locales relativas a la seguridad del refrigerante.

## ⚠ Cuidado:

- No utilice objetos puntiagudos para apretar los botones ya que podría dañarse el controlador remoto.
- No bloquee ni cubra nunca las tomas y salidas de las unidades interior y exterior.
- Nunca limpie el controlador remoto con gasolina, paños con disolvente, etc.
- No utilice la unidad durante mucho rato en un ambiente muy húmedo, p. ej., con una puerta o ventana abierta. En el modo de refrigeración, si utiliza la unidad en una habitación con mucha humedad (80 % de humedad relativa o más) durante mucho tiempo, el agua condensada de la unidad podría gotear y mojar o estropear muebles, etc.
- No toque el deflector superior de salida de aire ni el regulador inferior de salida de aire durante la operación. De lo contrario, podría formarse condensación y la unidad podría dejar de funcionar.
- Las pérdidas de refrigerante pueden causar asfixia. Se debe proporcionar la ventilación determinada en EN378-1.

- Asegúrese de colocar el aislante alrededor de las tuberías. El contacto directo con la tubería puede ocasionar quemaduras o congelación.
- Para evitar una ingestión accidental, no coloque las pilas en su boca bajo ningún concepto.
- La ingestión de las pilas puede causar asfixia y/o envenenamiento.
- Coloque la unidad en una estructura rígida para evitar que se produzcan sonidos o vibraciones excesivos debidos a su funcionamiento.
- La medición de los ruidos se lleva a cabo de acuerdo con JIS C9612, JIS B8616, ISO 5151(T1) y ISO 13523(T1).
- No instale la unidad en un lugar expuesto a humo, gas o productos químicos.  
El sensor de refrigerante instalado en la unidad interior podría reaccionar y mostrar un error de fuga de refrigerante.

## Eliminación de la unidad

Cuando deba eliminar la unidad, consulte con su distribuidor.

# 2. Nombres de las piezas

## ■ Unidad interior

		PKFY-L·NKMU-A
Velocidad del ventilador		2 velocidades
Deflector	Posiciones	4 posiciones
	Oscilación automática	Disponible
Rejilla		Manual
Filtro		Normal
Indicación de limpieza de filtro		100 horas
Número de ajuste del modelo del controlador remoto inalámbrico*		067(003)

\* Cuando utilice un controlador remoto inalámbrico, establezca el número de ajuste del modelo en dicho controlador.

- Para aquellos sistemas que permiten realizar simultáneamente operaciones de refrigeración y calefacción, utilice el ajuste indicado entre paréntesis ( ).
- Para más detalles acerca del procedimiento de ajuste, consulte el Manual de instalación del controlador remoto inalámbrico.

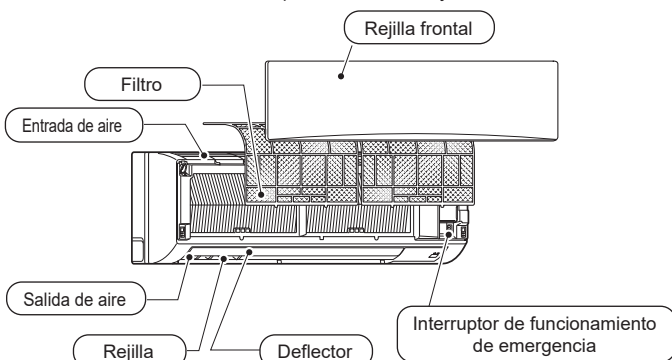

## 2. Nombres de las piezas

### ■ Controlador remoto cableado

#### Interfaz del controlador

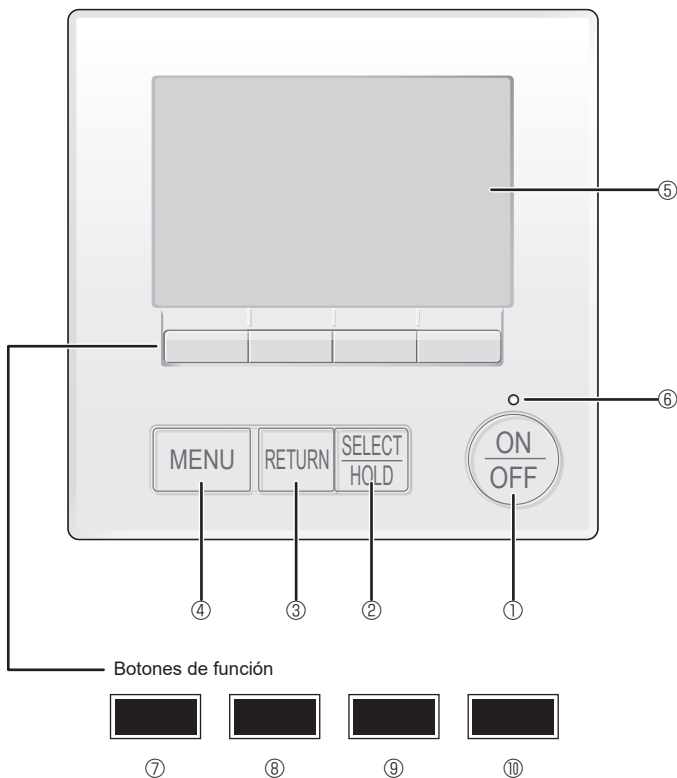

Las funciones de los botones de función cambian dependiendo de la pantalla.

Consulte la guía de funciones de los botones que aparece en la parte inferior del LCD para ver las funciones que tienen en cada una de las pantallas. Cuando el sistema se controla a nivel central, la guía de función del botón que corresponde al botón bloqueado no aparecerá.

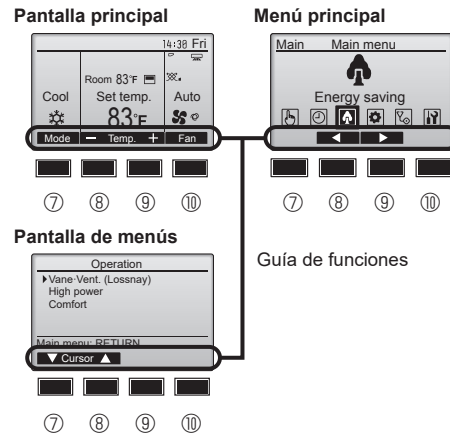

#### ① Botón [ON/OFF]

Presione para ENCENDER/APAGAR la unidad interior.

#### ② Botón [SELECT/HOLD]

Presione para guardar la configuración.

Cuando se muestra el menú Principal, al pulsar este botón se activará/desactivará la función HOLD.

#### ③ Botón [RETURN]

Pulse para volver a la pantalla anterior.

#### ④ Botón [MENU]

Presione para ir al Menú principal.

#### ⑤ LCD con iluminación de fondo

Aparecerá la configuración de operaciones.

Cuando la luz de fondo esté apagada, al presionar cualquier botón se ilumina la luz de fondo y permanece encendida durante un periodo de tiempo determinado dependiendo de la pantalla.

Cuando la luz de fondo está apagada, la luz se enciende al presionar cualquier botón, que no realizará su función. (salvo el botón [ON/OFF])

#### ⑥ Lámpara de ENCENDIDO/APAGADO

Esta lámpara se ilumina en verde mientras la unidad esté en funcionamiento. Parpadea cuando se está iniciando el controlador remoto o cuando hay un error.

#### ⑦ Botón de función [F1]

Pantalla principal: Presione para cambiar el modo de operación.

Pantalla de menús: La función del botón depende de la pantalla.

#### ⑧ Botón de función [F2]

Pantalla principal: Presione para disminuir la temperatura.

Menú principal: Púlselo para mover el cursor hacia la izquierda.

Pantalla de menús: La función del botón depende de la pantalla.

#### ⑨ Botón de función [F3]

Pantalla principal: Presione para aumentar la temperatura.

Menú principal: Púlselo para mover el cursor hacia la derecha.

Pantalla de menús: La función del botón depende de la pantalla.

#### ⑩ Botón de función [F4]

Pantalla principal: Presione para cambiar la velocidad del ventilador.

Pantalla de menús: La función del botón depende de la pantalla.

## 2. Nombres de las piezas

### Pantalla

La pantalla principal se puede visualizar en dos modos diferentes: "Completo" y "Básico". Por defecto, viene configurada a "Completo". Para cambiar al modo "Básico", cambie la configuración en la configuración de la pantalla principal. (Consulte el manual de instrucciones incluido con el controlador remoto.)

<Modo completo>

\* Todos los iconos se muestran para explicar su significado.

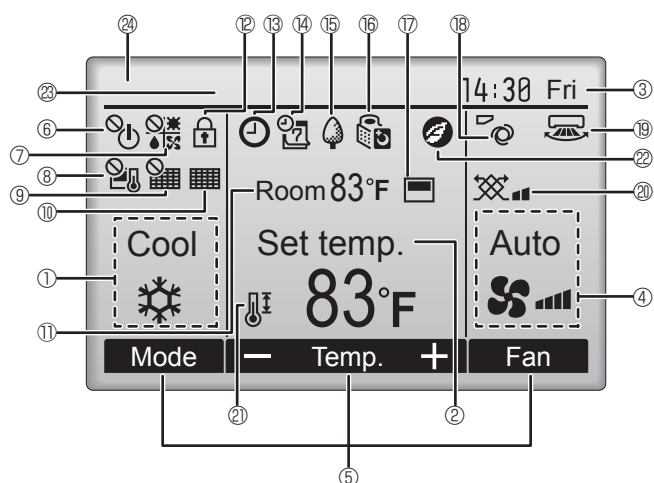

<Modo básico>

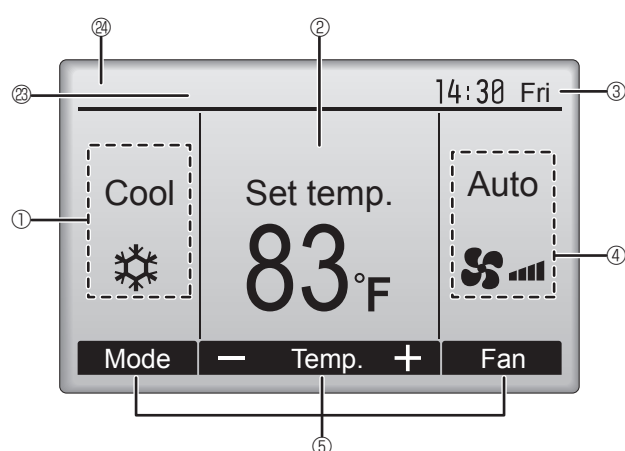

#### ① Modo de operación

#### ② Temperatura predeterminada

#### ③ Hora

#### ④ Velocidad del ventilador

#### ⑤ Guía de funciones del botón

Aquí aparecen las funciones de los botones correspondientes.



Aparece cuando el ENCENDIDO/APAGADO se controla a nivel central.



Aparece cuando el modo de funcionamiento se opera a nivel central.



Aparece cuando la temperatura predeterminada se controla a nivel central.



Aparece cuando la función de restauración del filtro se controla a nivel central.



Indica cuando necesita mantenimiento el filtro.

#### ⑪ Temperatura de la habitación



Aparece cuando los botones están bloqueados.



Se muestra cuando la función de temporizador de encendido/apagado o de temporizador de apagado automático están activadas.



aparece al deshabilitar el programador mediante el sistema de control centralizado.



Se muestra cuando la función HOLD está activada.



Aparece cuando se activa el programador semanal.



Aparece mientras la unidad está funcionando en modo ahorro de energía. (No aparecerá en algunos modelos de unidades interiores)



Aparece mientras las unidades exteriores están funcionando en modo silencioso.



Aparece cuando el termistor incorporado en el controlador remoto está activado para controlar la temperatura de la habitación (⑪).



aparece cuando el termistor de la unidad interior está activado para controlar la temperatura de la habitación.



Indica la configuración del álabo.



Indica la configuración de la tabilla.



Indica la configuración de la ventilación.



Aparece cuando se restringe el rango de temperatura predeterminada.



Se muestra cuando se realiza una operación de ahorro de energía utilizando una función de "3D i-See sensor".

#### ⑳ Control centralizado

Se muestra durante un cierto período de tiempo cuando se utiliza un dispositivo con control centralizado.

#### ㉑ Visualización preliminar de errores

Se muestra un código de error durante el error preliminar.

La mayoría de las configuraciones (excepto APAGAR/ ENCENDER, modo, velocidad del ventilador, temperatura) pueden realizarse desde el menú Principal. (Consulte la Página 9).

## 2. Nombres de las piezas

### ■ Para controlador remoto inalámbrico (Piezas opcionales)

**Nota:**  
En este manual de funcionamiento, el término "Controlador remoto inalámbrico" se refiere únicamente al modelo PAR-SL101A-E. Si necesita información acerca de otros controladores remotos, consulte el manual de funcionamiento que se incluye con la rejilla, que incluye un controlador remoto, o el manual de funcionamiento que se incluye con el controlador remoto opcional.

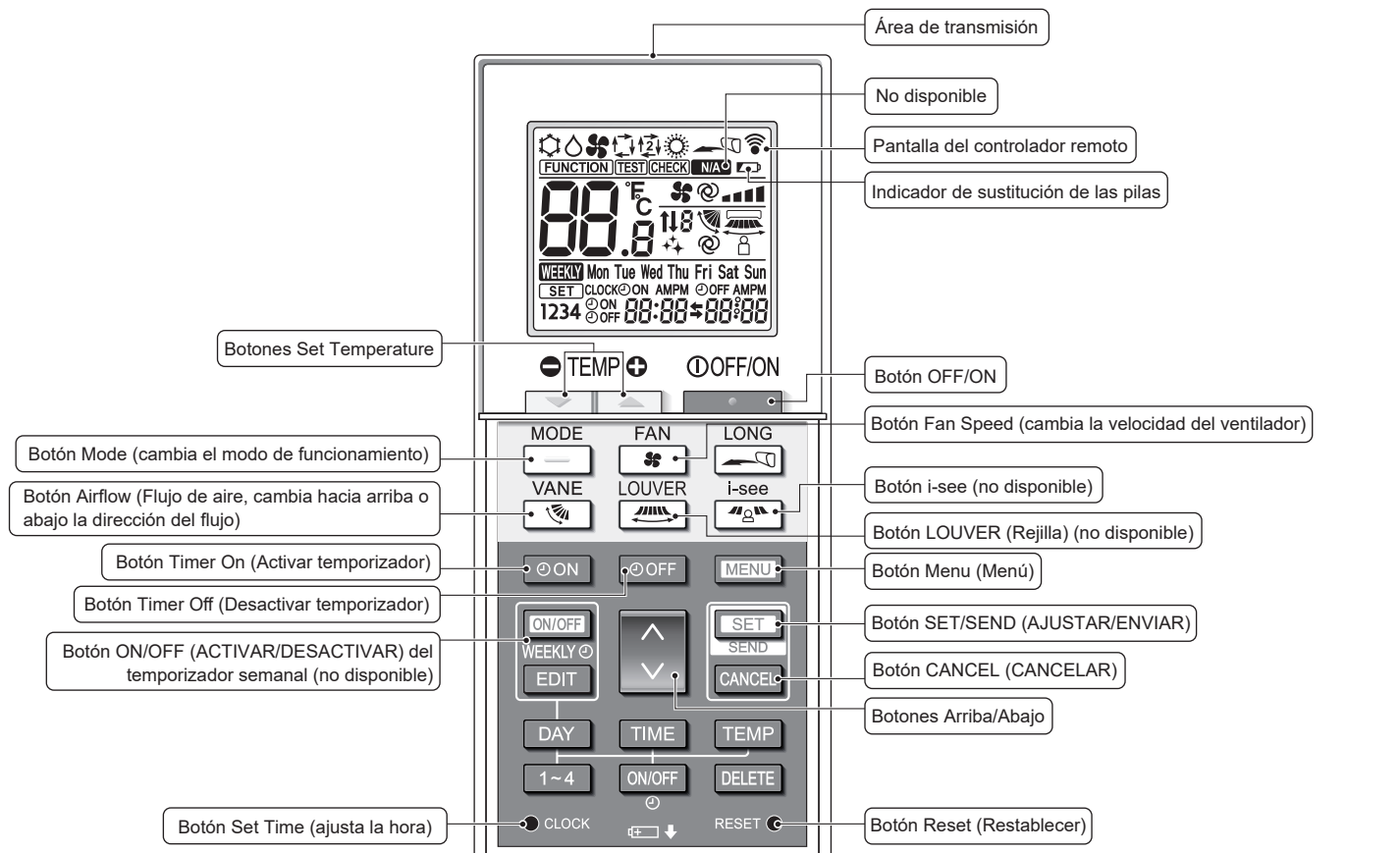

**Modo de funcionamiento**

- Frío
- Deshumidificación
- Ventilador
- Auto (punto de ajuste individual)
- Calor
- Auto\* (punto de ajuste doble)

\* Debe realizarse el ajuste inicial. Consulte el Manual de instalación.

**Ajuste de la temperatura**  
Pueden cambiarse las unidades de temperatura. Para más detalles, consulte el Manual de instalación.

**Configuración del álabe**

Posición 1 Posición 2 Posición 3 Posición 4 Posición 5 Oscilación Auto

**No disponible**  
Aparece cuando se selecciona una función no compatible.

**Indicador de sustitución de las pilas**  
Aparece cuando el nivel de la batería es bajo.

**Ajuste de la velocidad del ventilador**

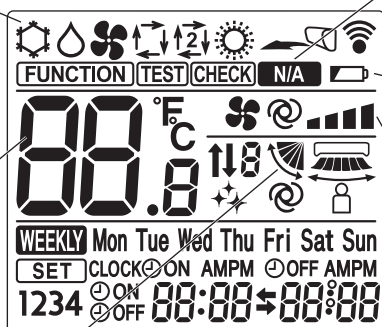

## 2. Nombres de las piezas

### Notas (solo para el controlador remoto inalámbrico):

- Cuando utilice el controlador remoto inalámbrico, apunte hacia el receptor de la unidad interior.
  - Si se utiliza el mando a distancia antes de que hayan transcurrido unos 3 minutos después de haber encendido la unidad interior, es posible que la unidad interior emita tres pitidos porque está realizando la comprobación automática inicial.
  - La unidad interior pitará para confirmar que ha recibido la señal transmitida desde el controlador remoto. La unidad interior puede recibir señales emitidas a un máximo de 7 metros en línea recta en un rango de 45° a derecha e izquierda de la unidad. Sin embargo, ciertos sistemas de iluminación, con fluorescentes o luces fuertes, pueden afectar a la capacidad de recepción de señal de la unidad interior.
  - Si la luz de funcionamiento situada cerca del receptor de la unidad interior parpadea, será necesario inspeccionar la unidad. Para el servicio técnico, consulte a su distribuidor.
  - Trate el controlador remoto con cuidado. Procure que no se le caiga ni sufra golpes. Además, no lo moje ni lo deje en un lugar con un alto grado de humedad.
  - Para impedir que el controlador remoto se pierda, instale el soporte incluido con el controlador remoto en una pared y asegúrese de colocar el mando en su soporte tras su uso.
  - Si la unidad interior emite 4 pitidos cuando se utiliza el mando a distancia inalámbrico, cambie el ajuste del modo automático al modo AUTO (punto de ajuste individual) o al modo AUTO (punto de ajuste doble).
- Para más detalles, consulte el Aviso incluido (hoja A5) o el Manual de instalación.

### Instalación/sustitución de pilas

1. Retire la cubierta superior, inserte dos pilas LR6 AA y vuelva a colocar la cubierta superior.

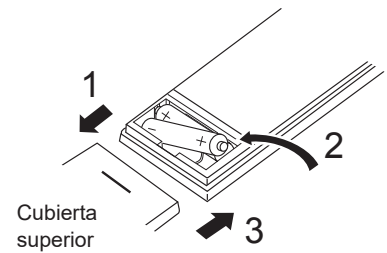

Cubierta superior

Dos pilas LR6 AA  
Inserte las pilas comenzando por el polo negativo (-). Al insertar las pilas, respete la polaridad (+, -).

2. Pulse el botón Reset (Restablecer).

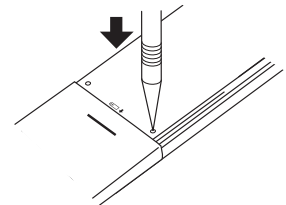

Pulse el botón Reset (Restablecer) con un objeto terminado en punta.

Después de instalar/sustituir la batería, ajuste el reloj.

Si no ajusta el reloj, no podrá utilizar parte de las funciones del controlador remoto.

### 3. Manejo

■ Para obtener información sobre el método de funcionamiento, consulte el manual de instrucciones suministrado con cada controlador remoto.

#### 3.1. Encendido/Apagado del sistema

##### [ENCENDER]



Presione el botón [ON/OFF]. La lámpara de ENCENDIDO/APAGADO se iluminará en verde y comenzará a funcionar la unidad. Cuando "LED lighting" (Iluminación LED) está ajustada en "No", la lámpara de ENCENDIDO/APAGADO no se encenderá.

##### [APAGAR]



Presione de nuevo el botón de [ON/OFF]. La lámpara de ENCENDIDO/APAGADO se apagará y la unidad dejará de funcionar.

##### Nota:

Aunque pulse el botón ON/OFF inmediatamente después de terminar la operación en curso, el aire acondicionado no se iniciará durante unos 3 minutos. Ello sirve para evitar daños en los componentes internos.

##### ■ Memoria del estado de funcionamiento

	Configuración del controlador remoto
Modo de funcionamiento	Modo de funcionamiento antes de apagar la unidad
Temperatura predeterminada	Temperatura predeterminada antes de apagar la unidad
Velocidad del ventilador	Velocidad del ventilador antes de apagar la unidad

##### ■ Rango de temperatura predeterminada configurable

Modo de funcionamiento	Rango de temperatura predeterminada
Frío/Deshumidificación	67 - 87 (95) °F/19 - 30 (35) °C
Calor	63 (40) - 83 °F/17 (4,5) - 28 °C
Auto (Punto de ajuste único)	67 - 83 °F/19 - 28 °C
Auto (Punto de ajuste doble)	[Cool] (Frío) Rango de temperatura predeterminada en modo Frío [Heat] (Calor) Rango de temperatura predeterminada en modo Calor *1, *2
Estabilizar	[Cool] (Frío) Rango de temperatura predeterminada en modo Frío [Heat] (Calor) Rango de temperatura predeterminada en modo Calor *2
Ventilador/Ventilación	No ajustable

\*1 Las temperaturas predeterminadas para enfriamiento y calentamiento del modo Auto (Punto de ajuste doble) se utilizarán para las del modo Frío/Deshumidificación y Calor.

\*2 Las temperaturas predeterminadas de enfriamiento y de calentamiento se pueden ajustar en las siguientes condiciones.

- La temperatura predeterminada de enfriamiento es superior a la de calentamiento.
- La diferencia entre las temperaturas predeterminadas de enfriamiento y calentamiento es igual o superior a la diferencia de temperatura mínima que varía según el modelo de la unidad interior que se vaya a conectar.

**El rango de temperatura configurable varía dependiendo del modelo de unidades exteriores y controlador remoto.**

#### 3.2. Modo de operación

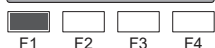
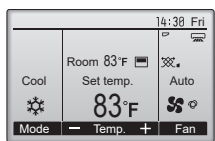

Cada vez que se pulsa el botón [F1] se alterna entre los siguientes modos de funcionamiento. Seleccione el modo de funcionamiento deseado.

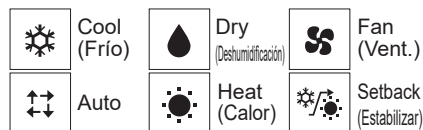

- Los modos de funcionamiento no disponibles para los modelos de unidad exterior conectados no aparecerán en pantalla.

##### Qué significa que parpadee el icono de modo

El icono de modo parpadeará cuando las otras unidades en el mismo sistema de refrigeración (conectado a la misma unidad exterior) están funcionando ya en un modo diferente. En este caso, el resto de la unidad en el mismo grupo podrá funcionar solamente en el mismo modo.

#### 3.3. Ajuste de la temperatura

<<"Cool" (Frío), "Dry" (Deshumidificación), "Heat" (Calor), y "Auto" (punto de ajuste simple)>

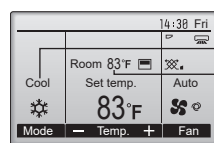

Modo de operación

Temperatura de la habitación (Consulte el Manual de instalación.)

Pulse el botón [F2] para disminuir la temperatura preestablecida y pulse el botón [F3] para aumentarla.

- Consulte la tabla en la página 7 para ver el rango de temperatura seleccionable para los diferentes modos de funcionamiento.
- El rango de temperatura predeterminada no se puede configurar para el funcionamiento del Ventilador/Ventilación.
- La temperatura preestablecida se visualizará en grados centígrados en incrementos de 0,5 o 1 grado, o en grados Fahrenheit, dependiendo del modelo de unidad interior y del ajuste del modo de pantalla del controlador remoto.

### 3. Manejo

#### Funcionamiento automático (punto de ajuste simple)

- De acuerdo con la temperatura ajustada, el funcionamiento de refrigeración comenzará si la temperatura de la sala es demasiado alta. El modo de calefacción comenzará si la temperatura de la sala es demasiado baja.
- Durante el funcionamiento automático, si la temperatura de la sala cambia y permanece 1,5 °C, 4 °F o más por encima de la temperatura ajustada durante 3 minutos, el acondicionador de aire cambiará al modo Refrigeración. Asimismo, si la temperatura permanece 1,5 °C, 4 °F o más por debajo de la temperatura ajustada durante 3 minutos, el acondicionador de aire cambiará al modo Calefacción.

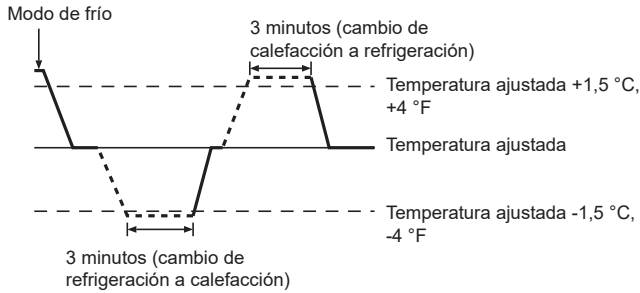

- Como la temperatura ambiente se ajusta automáticamente para mantener una temperatura efectiva fija, el modo de refrigeración se activa un par de grados por encima de la temperatura ajustada (y el modo de calefacción, un par de grados por debajo) una vez alcanzada dicha temperatura (modo automático de ahorro de energía).

#### <Modo "Auto" (punto de ajuste doble)>

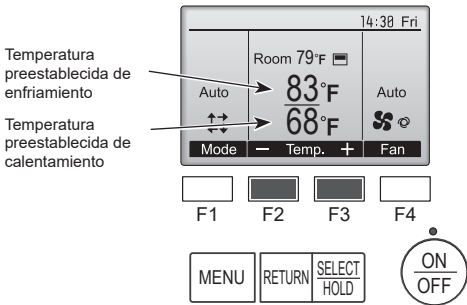

- Se mostrarán las temperaturas predefinidas actuales. Pulse el botón [F2] o [F3] para visualizar la pantalla de configuración.

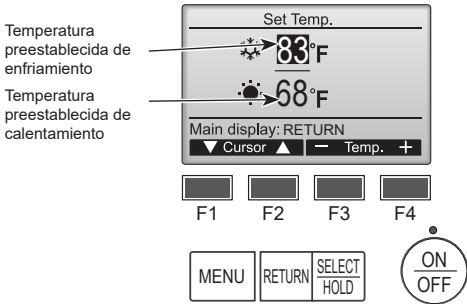

- Pulse el botón [F1] o [F2] para desplazar el cursor al ajuste de temperatura deseado (enfriamiento o calentamiento). Pulse el botón [F3] para disminuir la temperatura seleccionada y pulse el botón [F4] para aumentarla.
  - Consulte la tabla de la página 7 para ver el rango de temperatura ajustable para los diferentes modos de operación.
  - Los ajustes de la temperatura preestablecida para enfriamiento y calentamiento en el modo Auto (punto de ajuste doble) se utilizan igualmente mediante los modos Cool (Frío)/Dry (Deshumidificación) y Heat (Calor).
  - Las temperaturas preestablecidas para enfriamiento y calentamiento en el modo Auto (punto de ajuste doble) deben cumplir las siguientes condiciones:
    - La temperatura de enfriamiento preestablecida es superior a la temperatura de calentamiento preestablecida.
    - El requisito mínimo de diferencia de temperatura entre las temperaturas preestablecidas de enfriamiento y calentamiento (varía en función de los modelos de las unidades interiores conectadas) se ha cumplido.
    - Si las temperaturas preestablecidas son ajustadas de modo que no cumplan con el requisito mínimo de diferencia de temperatura, ambas temperaturas preestablecidas serán modificadas automáticamente dentro de los rangos de ajuste permisibles.

#### Navegación por las pantallas

- Para volver a la Pantalla principal ..... Botón [RETURN]

#### Funcionamiento automático (punto de ajuste doble)

Cuando el modo de operación esté establecido en el modo "Auto" (punto de ajuste doble), se pueden ajustar dos temperaturas preestablecidas (una para enfriamiento y otra para calentamiento). Dependiendo de la temperatura de la sala, la unidad interior operará automáticamente en el modo "Cool" (Frío) o "Heat" (Calor) y mantendrá la temperatura de la sala dentro del rango preestablecido.

El siguiente gráfico muestra el patrón de operación de la unidad interior operada en el modo "Auto" (punto de ajuste doble).

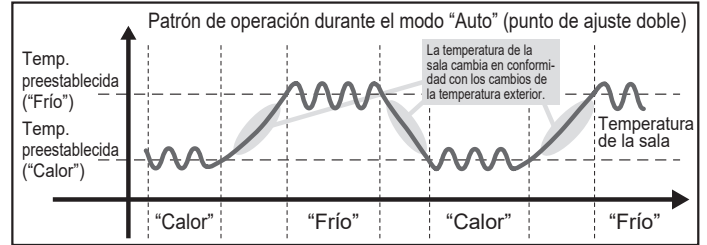

#### Modo Estabilizar

La temperatura de la sala se controla para permanecer dentro del rango de temperatura de consigna que se especifica para el modo Estabilizar. Si se deja la suficiente diferencia entre la temperatura de consigna para la refrigeración (límite superior) y la calefacción (límite inferior), es posible mantener la temperatura de la sala dentro del rango especificado sin sobrecargar los acondicionadores de aire. Este ajuste será especialmente efectivo durante periodos sin ocupación de la sala.

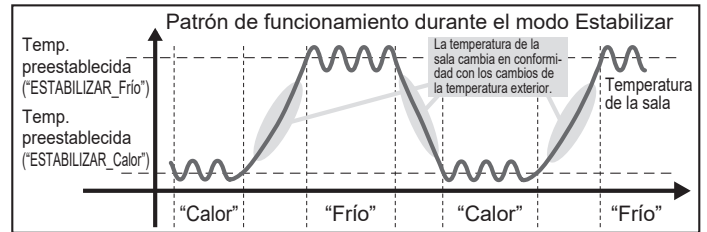

### 3.4. Ajuste de la velocidad del ventilador

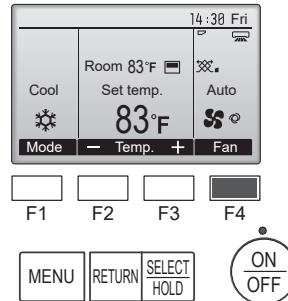

Cada vez que se pulsa el botón [F4] se alterna entre las siguientes velocidades del ventilador.



- Las velocidades de ventilador disponibles dependen de los modelos de unidades interiores conectadas.

#### Notas:

- El número de velocidades del ventilador disponibles depende del tipo de unidad conectada. Recuerde, además, que algunas unidades no ofrecen ajuste "Automático".
- En los siguientes casos, la velocidad real del ventilador generada por la unidad diferirá de la velocidad mostrada en la pantalla del mando a distancia.
  - Cuando en la pantalla se muestra "Standby" (Reserva) o "Defrost" (Descongelación).
  - Cuando la temperatura del intercambiador de calor es baja en el modo de calefacción (por ejemplo, inmediatamente después de que se active el modo de calefacción).
  - En el modo Calefacción, cuando la temperatura ambiente de la habitación es superior al valor de configuración de la temperatura.
  - Cuando la unidad está en el modo Deshumidificación.

### 3. Manejo

#### 3.5. Ajuste de la dirección del flujo de aire

##### 3.5.1 Navegación por el Menú principal

<Acceder al Menú principal>



Pulse el botón [MENU] en la pantalla Principal.  
Aparecerá el Menú principal.

<Selección del elemento>

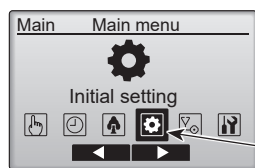

Pulse [F2] para mover el cursor hacia la izquierda.  
Pulse [F3] para mover el cursor hacia la derecha.

<Salir de la pantalla del Menú principal>

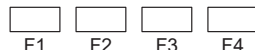
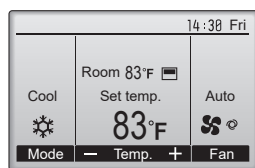

Presione el botón [RETURN] para salir del Menú principal y volver a la pantalla principal.

Si no se toca ningún botón durante 10 minutos, la pantalla volverá automáticamente a la Pantalla principal. No se guardará ninguno de los cambios realizados que no se hayan guardado.

<Visualización de las funciones no admitidas>

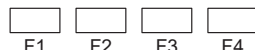
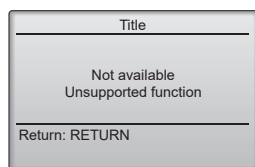

Aparecerá un mensaje a la izquierda si el usuario selecciona una función no admitida por el modelo de unidad interior correspondiente.

##### 3.5.2 Lama-Vent. (Lossnay)

<Acceder al menú>

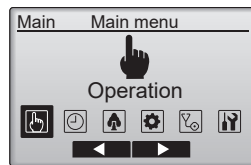

Seleccione "Operation" (Funcionamiento) desde el menú Principal (consulte la página 9) y pulse el botón [SELECT/HOLD].

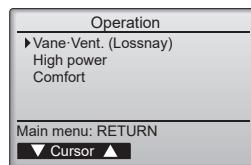

Seleccione "Vane-Vent. (Lossnay)" (Lama-Vent. (Lossnay)) desde el menú Funcionamiento y pulse el botón [SELECT/HOLD].

<Configuración del álabe>

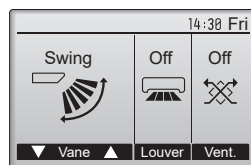

Presione los botones [F1] o [F2] para ver las diferentes opciones de configuración del álabe: "Auto", "Step 1" (Posición 1), "Step 2" (Posición 2), "Step 3" (Posición 3), "Step 4" (Posición 4), "Step 5" (Posición 5) y "Swing" (Oscilación). Seleccione la configuración deseada.

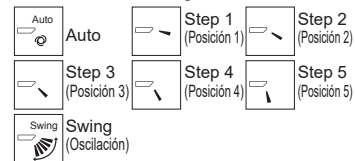

(Pantalla de ejemplo en CITY MULTI)

Seleccione "Swing" (Oscilación) para que los álabes se muevan hacia arriba y hacia abajo automáticamente. Cuando configure de "Step 1" (Posición 1) a "Step 5" (Posición 5), el álabe estará fijo en el ángulo seleccionado.

• **1h** bajo el icono de configuración del álabe

Este icono se muestra cuando el deflector está configurado a "Step 5" (Posición 5) y el ventilador funciona a baja velocidad al refrigerar o deshumidificar (dependiendo del modelo). El icono desaparecerá en una hora y la configuración cambiará automáticamente.

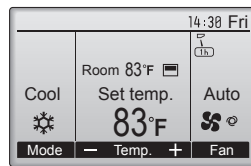

## 3. Manejo

### <Configuración de la ventilación>

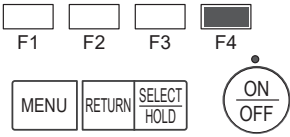
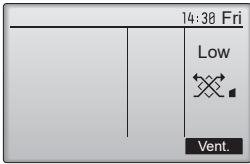

Presione el botón [F4] para pasar por las opciones de configuración de la ventilación en el siguiente orden: "Off" (Apagado), "Low" (Baja) y "High" (Alta).  
\* Solamente se puede configurar cuando está conectada la unidad Lossnay.



• El ventilador en algunos modelos de unidades interiores puede bloquearse con ciertos modelos de unidades de ventilación.

### <Volver al menú Funcionamiento>

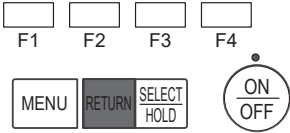
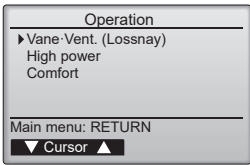

Pulse el botón [RETURN] para volver al menú Funcionamiento.

### Notas:

- Durante la operación de oscilación, la indicación de dirección en la pantalla no cambia al mismo tiempo que los deflectores direccionales de la unidad.
- Las direcciones disponibles dependen del tipo de unidad conectada.
- En los siguientes casos, la dirección real del aire diferirá de la dirección indicada en la pantalla del mando a distancia.
  1. Cuando la pantalla está en los estados "Standby" (Reserva) o "Defrost" (Descongelación).
  2. Inmediatamente después de iniciar el modo Calefacción (durante la espera para la realización del cambio).
  3. En el modo Calefacción, cuando la temperatura ambiente de la sala sea superior a la configuración de la temperatura.

### <[Manual] Para cambiar la dirección del aire Derecha/Izquierda>

\* El botón Louver no se puede utilizar.

- Detenga el funcionamiento de la unidad, sujete la palanca de la rejilla y ajústela en la dirección deseada.
- \* No los ajuste hacia adentro cuando la unidad esté en modo de refrigeración o secado, porque existe el riesgo de que se produzca condensación y gotee agua.



### ⚠ Cuidado:

**Para evitar caídas, mantenga un buen equilibrio a la hora de manejar la unidad.**

### 3.6. Ventilación

Para la combinación LOSSNAY

- Están disponibles los siguientes 2 modelos de funcionamiento.
  - Funcionamiento del ventilador y de la unidad interior simultáneamente.
  - Funcionamiento independiente del ventilador.

**Nota: (Para controlador remoto inalámbrico)**

- El funcionamiento independiente del ventilador no está disponible.
- No aparece ninguna indicación en el controlador remoto.

## 4. Temporizador

- Las funciones del temporizador son distintas en cada controlador remoto.
- Para obtener información sobre el manejo del controlador remoto, consulte el manual de instrucciones correspondiente incluido con cada controlador remoto.
- El temporizador semanal no está disponible con el controlador remoto inalámbrico.

## 5. Funcionamiento de emergencia del controlador remoto inalámbrico

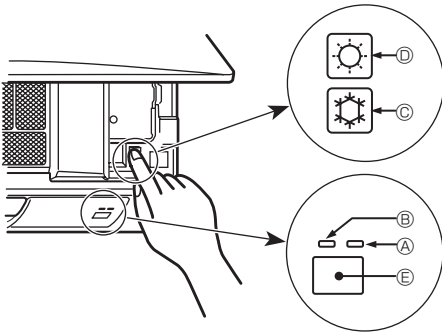

### Cuando no puede utilizar el controlador remoto

Cuando se agoten las pilas del controlador remoto o éste tenga algún fallo, puede llevar a cabo el funcionamiento de emergencia mediante los botones de emergencia que se encuentran en la rejilla del controlador.

- Ⓐ Luz Defrost/Standby (Descongelación/Reserva)
- Ⓑ Luz de funcionamiento
- Ⓒ Interruptor de refrigeración de funcionamiento de emergencia
- Ⓓ Interruptor de calefacción de funcionamiento de emergencia
- Ⓔ Receptor

### Inicio del funcionamiento

- Para accionar el modo de enfriamiento, pulse el botón Ⓒ ☄ durante más de 2 segundos.
- Para accionar el modo de calefacción, pulse el botón Ⓓ ☄ durante más de 2 segundos.
- El encendido de la luz de funcionamiento Ⓑ marca el inicio del funcionamiento.

### Nota:

- Los detalles correspondientes al modo de emergencia aparecen a continuación.

Los detalles correspondientes al MODO DE EMERGENCIA aparecen a continuación.

Modo de funcionamiento	COOL (REFRIGERACIÓN)	HEAT (CALEFACCIÓN)
Temperatura ajustada	24°C, 75°F	24°C, 75°F
Velocidad del ventilador	High (Alta)	High (Alta)
Dirección del flujo de aire	Horizontal (Posición 1)	Hacia abajo (Posición 4)

### Parada del funcionamiento

- Para detener el funcionamiento, pulse el botón Ⓒ ☄ o el botón Ⓓ ☄ durante más de 2 segundos.

## 6. Mantenimiento y limpieza

### ■ Información Filtros

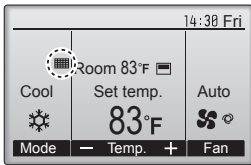

aparecerá en la pantalla principal en modo Completo cuando llegue el momento de limpiar los filtros.

**Limpe, lave o cambie los filtros cuando aparezca esta señal. Consulte el Manual de instalación de la unidad interior para obtener más detalles.**

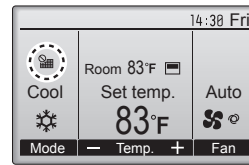

Cuando se muestra en la pantalla principal en el modo Completa, el sistema está controlado a nivel central y no se puede restaurar la señal.

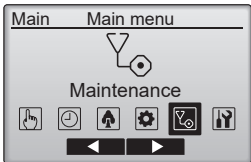

Seleccione "Maintenance" (Mantenimiento) desde el menú Principal y pulse el botón [SELECT/HOLD].

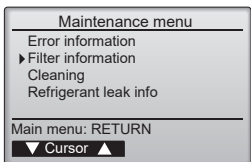
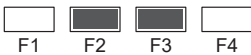

Seleccione "Filter information" (Información Filtros) desde el menú Mantenimiento y pulse el botón [SELECT/HOLD].

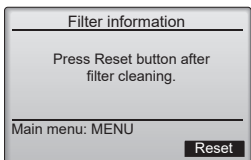

Presione el botón [F4] para restaurar la señal de filtro. Consulte el manual de Instrucciones de la unidad interior para ver cómo se limpia el filtro.



Seleccione "OK" con el botón [F4].

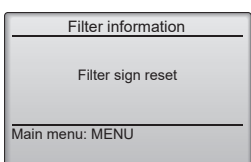

Aparecerá una ventana de confirmación.

Navegación por las pantallas

- Para volver al Menú principal ..... Botón [MENU]
- Para volver a la pantalla anterior ..... Botón [RETURN]

Si hay dos o más unidades interiores conectadas, el momento de cambiar el filtro para cada unidad puede ser diferente, dependiendo del tipo de filtro.

Aparecerá el icono cuando haya que limpiar el filtro en la unidad principal.

Cuando se restaura la señal del filtro, se restaurará el tiempo de funcionamiento acumulativo de todas las unidades.

El icono está programado para aparecer tras un determinado periodo de funcionamiento, partiendo de la base que las unidades interiores están ubicadas en un espacio con calidad de aire normal. Dependiendo de la calidad del aire, puede que haya que cambiar el filtro con más frecuencia.

El tiempo acumulativo en el cual hay que cambiar el filtro depende del modelo.

- Esta indicación no está disponible para el controlador remoto inalámbrico.

**⚠ Cuidado:**

- Encargue la limpieza del filtro a personal autorizado.

**▶ Limpieza de los filtros**

- Limpie los filtros con ayuda de una aspiradora. Si no tiene aspiradora, golpee suavemente los filtros contra un objeto sólido para desprender el polvo y la suciedad.
- Si los filtros están especialmente sucios, lávelos con agua tibia. Tenga cuidado de aclarar bien cualquier resto de detergente y deje que los filtros se sequen completamente antes de volver a ponerlos en la unidad.

**⚠ Cuidado:**

- No seque los filtros colocándolos al sol o con una fuente de calor como el de una estufa eléctrica; podrían deformarse.
- No lave los filtros en agua caliente (más de 50 °C, 122 °F) ya que se deformarían.
- Cerciórese de que los filtros están siempre instalados. El funcionamiento de la unidad sin filtros puede provocar un mal funcionamiento.

**⚠ Cuidado:**

- Antes de empezar la limpieza, apague la fuente de alimentación.
- Las unidades interiores están equipadas con un filtro que elimina el polvo del aire aspirado. Limpie el filtro usando los métodos indicados en las ilustraciones siguientes.

## 6. Mantenimiento y limpieza

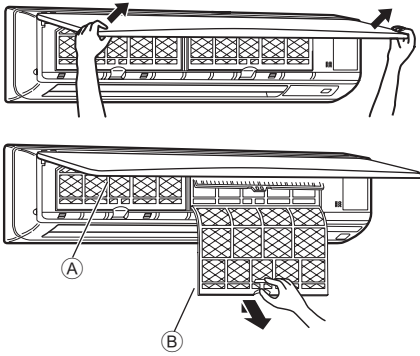

- ① Usando ambas manos, tire de las dos esquinas inferiores de la rejilla de entrada para abrirla y levante el filtro hasta que haga clic en la posición de parada.
  - ② Sujete los tiradores del filtro, tire de él hacia arriba y extráigalo tirando hacia abajo.  
(Situados en dos posiciones, a la izquierda y a la derecha).
- Ⓐ Rejilla frontal  
Ⓑ Filtro

### ■ Limpieza del filtro de aire (opcional)

#### Cada 3 meses:

- Elimine la suciedad con un aspirador.

#### Si la suciedad no se puede eliminar con un aspirador:

- Sumerja el filtro y su carcasa en agua templada antes de enjuagarlos.
- Después de lavarlo, déjelo secar completamente a la sombra. Instale todas las pestañas del filtro de aire.

#### Cada año:

- Cambie el filtro de aire por uno nuevo para un mejor rendimiento.

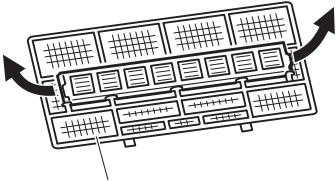

Tire para desacoplar del filtro de aire.

### Cómo limpiar la unidad interior

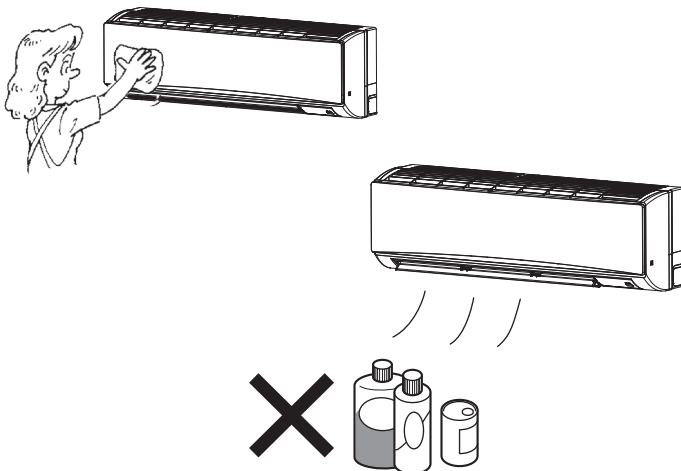







- Limpie el exterior de la unidad con un paño limpio, seco y suave.
- Limpie las manchas de aceite o las marcas de los dedos con un detergente doméstico neutro (como un líquido para lavar platos o un detergente para la ropa)

#### ⚠ Cuidado:

Nunca utilice gasolina, benceno, diluyente, detergente en polvo o cualquier tipo de detergente no neutro, ya que estas sustancias pueden dañar la caja de la unidad.

## 7. Localización de fallos

¿Problemas?	Aquí tiene la solución. (La unidad funciona normalmente).
El acondicionador de aire no calienta o refrigera bien.	<ul style="list-style-type: none"> <li>■ Limpie el filtro (el flujo de aire se reduce cuando el filtro está sucio o atascado).</li> <li>■ Compruebe el ajuste de temperatura y modifique la temperatura ajustada.</li> <li>■ Asegúrese de que hay espacio suficiente alrededor de la unidad exterior.</li> <li>■ ¿Está bloqueada la entrada o la salida de aire de la unidad interior?</li> <li>■ ¿Ha dejado abierta una puerta o ventana?</li> </ul>
Cuando comienza el modo de calefacción, al principio no sale aire caliente de la unidad interior.	<ul style="list-style-type: none"> <li>■ El aire caliente no empieza a salir hasta que la unidad interior se ha calentado lo suficiente.</li> </ul>
Durante el modo de calor, el acondicionador de aire se detiene antes de alcanzar la temperatura ajustada para la habitación.	<ul style="list-style-type: none"> <li>■ Cuando la temperatura exterior es baja y la humedad es alta, puede formarse escarcha en la unidad exterior. Si esto sucede, la unidad exterior iniciará la operación de descongelación. Una vez transcurridos unos 10 minutos, se reanudará el funcionamiento normal.</li> </ul>
La dirección arriba/abajo del flujo de aire cambia durante el funcionamiento o no es posible cambiar la dirección del flujo de aire.	<ul style="list-style-type: none"> <li>■ Durante el modo de frío, los deflectores se mueven automáticamente a la posición horizontal (inferior) tras 1 hora cuando se ha seleccionado la dirección de flujo de aire inferior (horizontal). De esta forma se evita que se acumule agua y caiga desde los deflectores.</li> <li>■ Durante el modo de calor, los deflectores se mueven automáticamente a la posición de flujo de aire horizontal si la temperatura del flujo de aire es baja o durante el modo de descongelación.</li> </ul>
Cuando cambia la dirección arriba/abajo del flujo de aire, los deflectores siempre se mueven arriba y abajo antes de detenerse en la posición ajustada.	<ul style="list-style-type: none"> <li>■ Cuando cambia la dirección arriba/abajo del flujo de aire, los deflectores se mueven a la posición ajustada tras haber detectado la posición base.</li> </ul>
Se oye un sonido de agua fluyendo o, en ocasiones, una especie de silbido.	<ul style="list-style-type: none"> <li>■ Estos sonidos se pueden oír cuando el refrigerante fluye por el acondicionador de aire o cuando cambia el flujo del refrigerante.</li> </ul>
Se oye un traqueteo o un chirrido.	<ul style="list-style-type: none"> <li>■ Estos ruidos se oyen cuando las piezas rozan entre sí debido a la expansión y contracción provocadas por los cambios de temperatura.</li> </ul>
Hay un olor desagradable en la sala.	<ul style="list-style-type: none"> <li>■ La unidad interior recoge aire que contiene gases producidos por las paredes, moquetas y muebles, así como olores atrapados en las ropas y después lo devuelve a la sala.</li> </ul>
La unidad interior expulsa un vaho o humo blanco.	<ul style="list-style-type: none"> <li>■ Si la temperatura y la humedad de la unidad interior son altas, esto puede suceder inmediatamente tras encender el acondicionador de aire.</li> <li>■ Durante el modo de descongelación, el aire frío puede salir hacia abajo con la apariencia de vaho.</li> </ul>
La unidad exterior expulsa agua o vapor.	<ul style="list-style-type: none"> <li>■ Durante el modo de frío, puede acumularse agua y gotear de las tuberías y juntas de refrigeración.</li> <li>■ Durante el modo de calor, puede acumularse agua y gotear del intercambiador de calor.</li> <li>■ Durante el modo de descongelación, el agua del intercambiador de calor se evapora, por lo que se emite vapor de agua.</li> </ul>
“  ” aparece en la pantalla del controlador remoto cableado.	<ul style="list-style-type: none"> <li>■ Durante el control central, “” aparece en la pantalla del controlador remoto cableado y no se puede iniciar ni detener el funcionamiento del acondicionador de aire utilizando el controlador remoto cableado.</li> </ul>
Al reiniciar el acondicionador de aire poco después de apagarlo, no funciona al pulsar el botón ON/OFF (ENCENDIDO/APAGADO).	<ul style="list-style-type: none"> <li>■ Espere unos 3 minutos. (El funcionamiento se ha detenido para proteger el acondicionador de aire).</li> </ul>
El acondicionador de aire funciona sin haber pulsado el botón ON/OFF (ENCENDIDO/APAGADO).	<ul style="list-style-type: none"> <li>■ ¿Está ajustado el temporizador de encendido? Pulse el botón ON/OFF (ENCENDIDO/APAGADO) para detener el funcionamiento.</li> <li>■ ¿El acondicionador de aire está conectado a un controlador remoto central? Consulte a la persona encargada de controlar el acondicionador de aire.</li> <li>■ ¿Aparece “” en la pantalla del controlador remoto cableado? Consulte a la persona encargada de controlar el acondicionador de aire.</li> <li>■ ¿Se ha ajustado la función de auto-recuperación para caídas de tensión? Pulse el botón ON/OFF (ENCENDIDO/APAGADO) para detener el funcionamiento.</li> </ul>
El acondicionador de aire se detiene sin haber pulsado el botón ON/OFF (ENCENDIDO/APAGADO).	<ul style="list-style-type: none"> <li>■ ¿Está ajustado el temporizador de apagado? Pulse el botón ON/OFF (ENCENDIDO/APAGADO) para reiniciar el funcionamiento.</li> <li>■ ¿El acondicionador de aire está conectado a un controlador remoto central? Consulte a la persona encargada de controlar el acondicionador de aire.</li> <li>■ ¿Aparece “” en la pantalla del controlador remoto cableado? Consulte a la persona encargada de controlar el acondicionador de aire.</li> </ul>
No es posible ajustar el funcionamiento del temporizador del controlador remoto.	<ul style="list-style-type: none"> <li>■ ¿Los ajustes del temporizador no son válidos? Si es posible establecer el temporizador, en la pantalla del controlador remoto cableado aparecerá  o .</li> </ul>
En la pantalla del controlador remoto cableado aparecerá “Please Wait”.	<ul style="list-style-type: none"> <li>■ Se han realizado los ajustes iniciales. Espere unos 3 minutos.</li> </ul>
En la pantalla del controlador remoto aparece un código de error.	<ul style="list-style-type: none"> <li>■ Los dispositivos de protección se han activado para proteger el acondicionador de aire.</li> <li>■ No intente reparar el equipo usted mismo. Apague inmediatamente el acondicionador de aire y póngase en contacto con su distribuidor. Asegúrese de indicar al distribuidor el nombre del modelo y la información que aparecía en la pantalla del controlador remoto.</li> </ul>
Se oye un ruido de drenaje de agua o rotación de motor.	<ul style="list-style-type: none"> <li>■ Cuando se detiene el funcionamiento de refrigeración, la bomba de drenaje se activa y luego se detiene. Espere unos 3 minutos.</li> </ul>

## 7. Localización de fallos

¿Problemas?	Aquí tiene la solución. (La unidad funciona normalmente).												
El ruido es mayor de lo indicado en las especificaciones.	<ul style="list-style-type: none"> <li>El nivel de ruido del funcionamiento interior depende de la acústica de la sala en cuestión tal y como se indica en la siguiente tabla, por lo que puede ser superior a los valores de las especificaciones, que se midieron en salas sin eco.</li> </ul> <table border="1"> <thead> <tr> <th></th> <th>Salas de alta absorción del sonido</th> <th>Salas normales</th> <th>Salas de baja absorción del sonido</th> </tr> </thead> <tbody> <tr> <td>Ejemplos de lugares</td> <td>Estudio de radiotransmisión, salas de mezclas, etc.</td> <td>Sala de recepción, hall de un hotel, etc.</td> <td>Oficina, habitación de hotel</td> </tr> <tr> <td>Niveles de ruido</td> <td>3 a 7 dB</td> <td>6 a 10 dB</td> <td>9 a 13 dB</td> </tr> </tbody> </table>		Salas de alta absorción del sonido	Salas normales	Salas de baja absorción del sonido	Ejemplos de lugares	Estudio de radiotransmisión, salas de mezclas, etc.	Sala de recepción, hall de un hotel, etc.	Oficina, habitación de hotel	Niveles de ruido	3 a 7 dB	6 a 10 dB	9 a 13 dB
	Salas de alta absorción del sonido	Salas normales	Salas de baja absorción del sonido										
Ejemplos de lugares	Estudio de radiotransmisión, salas de mezclas, etc.	Sala de recepción, hall de un hotel, etc.	Oficina, habitación de hotel										
Niveles de ruido	3 a 7 dB	6 a 10 dB	9 a 13 dB										
No aparece nada en la pantalla del controlador remoto inalámbrico, las indicaciones apenas se ven o la unidad interior no recibe las señales a menos que el controlador remoto esté muy cerca.	<ul style="list-style-type: none"> <li>Las pilas apenas tienen carga. Sustitúyalas y pulse el botón Reset (Restablecimiento).</li> <li>Si la situación no cambia al sustituir las pilas, asegúrese de que están colocadas con la polaridad correcta (+, -).</li> </ul>												
Después de instalar/sustituir las pilas del controlador remoto, no puede utilizarse parte de las funciones.	<ul style="list-style-type: none"> <li>Compruebe que se haya completado el ajuste del reloj. Complete el ajuste del reloj si no se ha realizado.</li> </ul>												
La luz de funcionamiento situada junto al receptor del controlador remoto inalámbrico de la unidad interior parpadea.	<ul style="list-style-type: none"> <li>La función de autodiagnóstico se ha activado para proteger el acondicionador de aire.</li> <li>No intente reparar el equipo usted mismo. Apague inmediatamente el acondicionador de aire y póngase en contacto con su distribuidor. Asegúrese de indicar al distribuidor el nombre del modelo.</li> </ul>												
Cuando el modo de calefacción está apagado o durante el modo de ventilador sale aire caliente de la unidad interior intermitentemente.	<ul style="list-style-type: none"> <li>Si otra unidad interior funciona en modo de calefacción, la válvula de control se abre y cierra ocasionalmente para mantener la estabilidad del acondicionador de aire. Este funcionamiento se detendrá después de un tiempo.</li> <li>* Si este comportamiento hace aumentar la temperatura en salas pequeñas, etc. detenga temporalmente el funcionamiento de la unidad interior.</li> </ul>												
La unidad interior que no está en funcionamiento se calienta y emite un sonido parecido al agua que corre.	<ul style="list-style-type: none"> <li>En la unidad interior, continúa circulando una pequeña cantidad de líquido refrigerante aunque esta unidad no esté en funcionamiento.</li> </ul>												
Se muestra un código de error (1521, 1522, 5558) en el controlador remoto.	<ul style="list-style-type: none"> <li>Nunca lo repare por su cuenta.</li> <li>Sin apagar el disyuntor del acondicionador de aire, póngase en contacto con la tienda donde adquirió el producto e infórmeles del nombre del producto y del contenido que se muestra en el controlador remoto. (Si en la pantalla se muestra 1521 o 1522, se realizará la operación de recuperación de refrigerante (operación de bombeo). En este caso existe el riesgo de que se produzca una fuga de refrigerante, por lo que no apague el disyuntor de alimentación, ventile la habitación y póngase en contacto con nosotros).</li> </ul>												

### Margen de aplicación:

El margen de temperaturas de trabajo de la serie Y, R2, Multi-S, tanto de la unidad interior como de la exterior, es el que se indica a continuación.

### ⚠ Cuidado:

**El uso del acondicionador de aire fuera de estos márgenes de temperatura y humedad puede dar lugar a serias averías.**

Modo	Unidad interior	Unidad exterior		
		PUHY	PURY	PUMY
Enfriamiento	15 °C - 24 °C , 59 °F - 75 °F WB (Bulbo húmedo)	-5 °C - 46 °C , 23 °F - 115 °F DB (Bulbo seco)	-5 °C - 46 °C , 23 °F - 115 °F DB (Bulbo seco)	-5 °C - 46 °C , 23 °F - 115 °F DB (Bulbo seco)
Calefacción	15 °C - 27 °C , 59 °F - 81 °F DB (Bulbo seco)	-20 °C - 15,5 °C , -4 °F - 60 °F WB (Bulbo húmedo)	-20 °C - 15,5 °C , -4 °F - 60 °F WB (Bulbo húmedo)	-18 °C - 15,5 °C , 0 °F - 60 °F WB (Bulbo húmedo)

**Nota:** Como humedad estándar aplicable, recomendamos un margen entre el 30 y el 80% de humedad relativa, tanto para la unidad exterior como para la interior.

### ⚠ Atención:

Si el acondicionador de aire funciona pero no genera fresco ni calefacción en la habitación (dependiendo del modelo), consulte con su distribuidor ya que puede tratarse de una fuga de refrigerante. Debe preguntar al responsable del mantenimiento si existe o no una fuga de refrigerante cuando se lleve a cabo la reparación.

El refrigerante cargado en el acondicionador de aire es seguro y normalmente no tiene fugas. No obstante, si existe pérdida de gas refrigerante en el interior y entra en contacto con las llamas del calentador de un ventilador, calentador, horno o aparato similar, se generarán sustancias nocivas.

## 8. Especificaciones

Modelo		L24	L30
Alimentación (Voltaje, Frecuencia)	<V/Hz>	Monofásica 208/230V, 60Hz	
Capacidad	Refrigeración <BTU/h>	24.000	30.000
	Calefacción <BTU/h>	27.000	34.000
Dimensión	Altura <mm (in.)>	365 (14 - 3/8)	
	Ancho <mm (in.)>	1170 (46 - 1/16)	
	Profundidad <mm (in.)>	295 (11 - 5/8)	
Peso neto	<kg (lbs)>	21 (46)	
Régimen de flujo de aire del ventilador (bajo-alto)	<CFM>	570-920	710-920
Nivel de ruido (bajo-alto)	<dB(A)>	39-49	43-49

\*1 La capacidad del modo refrigeración/calefacción indica el valor máximo del funcionamiento bajo las siguientes condiciones.

Refrigeración: 27 °C, 81 °F DB/19 °C, 67 °F WB Interior, 35 °C, 95 °F DB Exterior

Calefacción: 20 °C, 68 °F DB Interior, 7 °C, 45 °F DB/6 °C, 43 °F WB Exterior





---

This product is designed and intended for use in the residential,  
commercial and light-industrial environment.

Please be sure to put the contact address/telephone number on  
this manual before handing it to the customer.

**MITSUBISHI ELECTRIC CORPORATION**

HEAD OFFICE: TOKYO BLDG., 2-7-3, MARUNOUCHI, CHIYODA-KU, TOKYO 100-8310, JAPAN