

BRINSTEAD

ONE-PIECE SKIRTED TOILET INODORO CON FALDÓN DE UNA PIEZA TOILETTE UNE PIÈCE À JUPE

SKU: 953868

BEFORE YOU BEGIN

We recommend consulting a professional if you are unfamiliar with installing plumbing fixtures. Signature Hardware accepts no liability for any damage to the faucet, plumbing, sink, counter top, or for personal injury during installation.

Observe all local plumbing and building codes. Unpack and inspect the product for shipping damage. If any damage is found, contact our Customer Relations team via live chat at www.signaturehardware.com or by emailing support@signaturehardware.com.

ANTES DE COMENZAR

Le recomendamos que consulte a un profesional si no sabe cómo instalar accesorios de plomería. Signature Hardware no asume ninguna responsabilidad con respecto a los daños causados al inodoro, sistema de plomería, suelo o daños personales durante la instalación.

Cumpla con todas las normas locales de plomería y construcción.

Desempaque e inspeccione el producto para determinar si tiene daños por el envío. Si tiene daños, comuníquese con nuestro equipo de Relaciones con el Cliente por chat en directo en www.signaturehardware.com o por correo electrónico a support@signaturehardware.com.

AVANT DE COMMENCER

Nous vous recommandons de consulter un professionnel si vous n'avez pas d'expérience dans l'installation d'appareils de plomberie. Signature Hardware décline toute responsabilité en cas de dommage au robinet, à la plomberie, à l'évier, au comptoir ou de blessure corporelle lors de l'installation.

Respectez tous les codes locaux de plomberie et de construction.

Déballiez et inspectez le produit pour vérifier qu'il n'a pas été endommagé pendant le transport. Si un dommage est constaté, communiquez avec notre équipe des relations avec la clientèle au www.signaturehardware.com ou par mail support@signaturehardware.com.

GETTING STARTED

Ensure that you have gathered all the required materials that are needed for the installation.

CÓMO COMENZAR

Asegúrese de haber reunido todos los materiales necesarios para la instalación.

PREMIERS PAS

Assurez-vous d'avoir réuni tout le matériel nécessaire à l'installation.

ADDITIONAL QUESTIONS?

Still need help? Check out our Help Center at www.signaturehardware.com for product and warranty information, or contact us through live chat or by emailing support@signaturehardware.com.

¿MÁS PREGUNTAS?

Todavía necesita ayuda. Consulte nuestro Centro de Ayuda en www.signaturehardware.com para obtener información de productos y garantías o comuníquese con nosotros por chat directo o enviando un correo electrónico a support@signaturehardware.com.

D'AUTRES QUESTIONS?

Si vous avez encore besoin de l'aide. Veuillez consultez notre centre d'aide à l'adresse www.signaturehardware.com pour obtenir des informations sur les produits et la garantie ou veuillez nous contacter par clavardage en direct ou par courriel à l'adresse support@signaturehardware.com.

REVISED 01/16/2023
CODES: SHBS241S

BRINSTEAD

ONE-PIECE SKIRTED TOILET INODORO CON FALDÓN DE UNA PIEZA TOILETTE UNE PIÈCE À JUPE

SKU: 953868

GETTING STARTED

- Ensure that you have gathered all the required materials that are needed for the installation.
- For these instructions, it is assumed that the old toilet has been completely removed and any necessary repairs or modifications to the water supply have been completed.
- Confirm that there is enough floor space to install the toilet unit and that the bathroom door will open/close without obstruction.
- Shut off the water supply lines where the new toilet is being installed.
- Water Pressure: The product is designed to operate with a minimum working pressure of 20psi and maximum of 80psi.

CÓMO COMENZAR

- Asegúrese de haber reunido todos los materiales necesarios para la instalación.
- Para estas instrucciones, se supone que el inodoro anterior se ha retirado por completo y cualquier reparación o modificación necesaria al suministro de agua se ha completado.
- Confirme que exista suficiente espacio en el suelo para instalar el inodoro y que la puerta del baño se abra o se cierre sin obstrucciones.
- Cierre las líneas de suministro de agua en donde se instalará el nuevo inodoro.
- Presión de agua: El producto está diseñado para funcionar con una presión de operación mínima de 20 psi y máxima de 80 psi.

PREMIERS PAS

- Assurez-vous d'avoir réuni tout le matériel nécessaire à l'installation.
- Pour ces instructions, nous assumons que l'ancienne toilette a été entièrement retirée et que toutes les réparations ou modifications nécessaires à l'arrivée d'eau ont été réalisées.
- Vérifiez qu'il y a suffisamment d'espace au sol pour installer la toilette et que la porte de la salle de bain pourra s'ouvrir et se fermer sans problème.
- Fermez les conduites d'arrivée d'eau là où la nouvelle toilette sera installée.
- Pression de l'eau : Ce produit est conçu pour être utilisé avec une pression de fonctionnement minimum de 20 psi et maximum de 80 psi.

TOOLS AND MATERIALS: HERRAMIENTAS Y MATERIALES: OUTILS ET MATÉRIEL:



Adjustable Wrench
Llave ajustable
Clé ajustable



Wax Ring
Anillo de cera
Anneau de cire



Flathead
Screwdriver
Destornillador de
cabeza plana
Tournevis à tête plate



Flexible Supply Line
Línea de
suministro flexible
Ligne d'alimentation flexible

BRINSTEAD

ONE-PIECE SKIRTED TOILET
INODORO CON FALDÓN DE UNA PIEZA
TOILETTE UNE PIÈCE À JUPE

SKU: 953868

INSTALLATION INSTALACIÓN INSTALLATION

1. Attach flange connecting brackets to the flange bolts and use the washer and bolt to loosely secure. Leave 1/2" between the bolt head and the bracket.

1. Conecte la brida que conecta los soportes con los pernos de la brida y use la arandela y la tuerca para ajustar levemente. Deje 1/2" entre la cabeza del perno y el soporte.

1. Attachez les supports de raccordement de la bride aux boulons de la bride et utilisez la rondelle et le boulon pour fixer sans serrer. Laissez 1/2 po entre la tête du boulon et le support.

Flange connecting brackets
Brida que conecta los soportes
Supports de raccordement de la bride

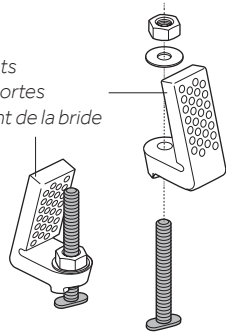

2. Install the bracket onto the flange by inserting the bolt into the large part of the slot. Slide the bracket into the smaller end of the slot and tighten the bolt.

2. Instale el soporte sobre la brida al insertar el perno dentro de la parte más amplia de la ranura. Deslice el soporte dentro del extremo más pequeño de la ranura y ajuste el perno.

2. Installez le support sur la bride en insérant le boulon dans la partie la plus large de la fente. Faites glisser le support dans l'extrémité la plus étroite de la fente et serrez le boulon.

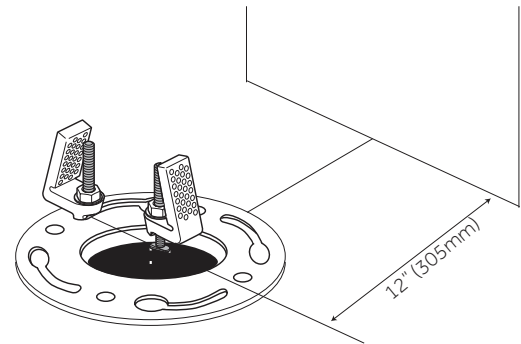

BRINSTEAD

ONE-PIECE SKIRTED TOILET INODORO CON FALDÓN DE UNA PIEZA TOILETTE UNE PIÈCE À JUPE

SKU: 953868

3. Gently place the toilet on its side onto a soft surface to avoid damage. Place a wax ring around the waste flange of the toilet bowl.

3. Coloque con cuidado el inodoro de costado sobre una superficie blanda para evitar daños. Coloque anillo de cera alrededor de la brida de descarga de la taza del inodoro.

3. Placez délicatement la toilette sur le côté sur une surface douce ne pas l'endommager. Placez un anneau de cire autour de la bride d'évacuation de la cuvette de la toilette.

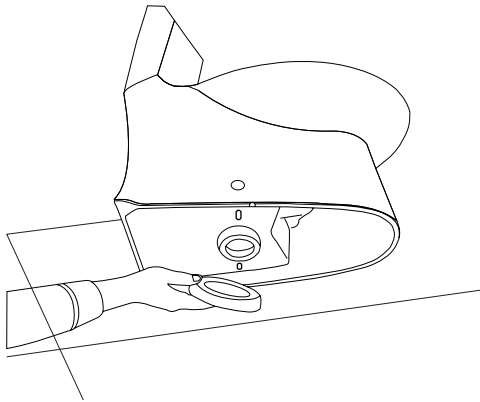

4. Carefully lower the toilet into position so that the brackets are parallel to the inner wall of the toilet. Using a gentle rocking motion, press the bowl down to position the toilet onto the flange and create a seal with the wax ring.

4. Baje con cuidado el inodoro hasta su posición de modo que los soportes queden paralelos a la pared interna del inodoro. Con un ligero movimiento de balanceo, presione la taza hacia abajo para posicionar el inodoro sobre la brida y crear un sello con la anillo de cera.

4. Abaissez doucement la toilette en position de sorte que les supports soient parallèles à la paroi intérieure de la toilette. En basculant doucement, poussez la cuvette vers le bas pour la placer sur la bride et créer un sceau avec l'anneau de cire.

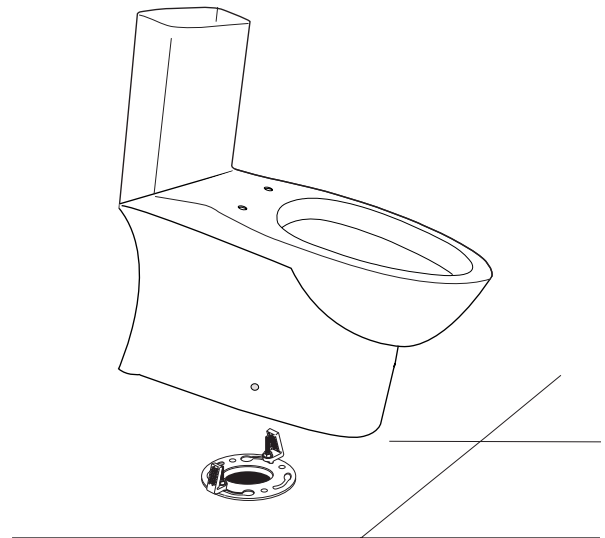

BRINSTEAD

ONE-PIECE SKIRTED TOILET INODORO CON FALDÓN DE UNA PIEZA TOILETTE UNE PIÈCE À JUPE

SKU: 953868

5. Insert fixing screws and cap base through the mounting hole on the sides of the toilet. Tighten with a screwdriver until the screw catches the mounting bracket.

Caution: Do not overtighten.

5. Inserte los tornillos de fijación y la base de la tapa a través del orificio de montaje a los lados del inodoro. Ajuste con un destornillador hasta que el tornillo llegue hasta el soporte de montaje.

Precaución: No ajuste en exceso

5. Insérez les vis de fixation et la base du capuchon à travers le trou de fixation sur les côtés de la toilette. Serrez avec un tournevis jusqu'à ce que la vis atteigne le support de fixation.

Attention : Évitez de trop serrer.

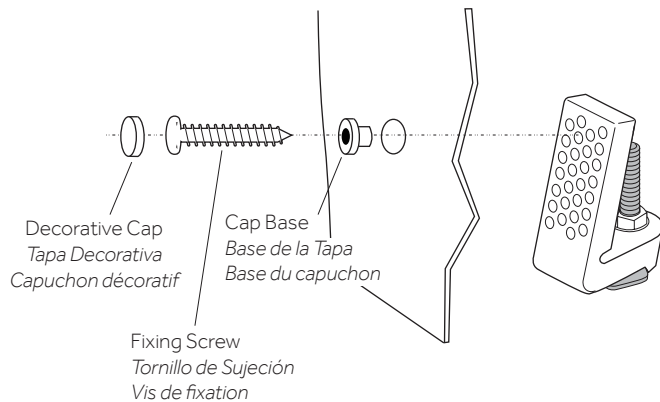

6. Attach the decorative screw cap covers into the mounting holes on both sides of the toilet.

6. Coloque las cubiertas decorativas de los tornillos en los orificios de montaje a ambos lados del inodoro.

6. Attachez le capuchon décoratif de la vis sur les trous de fixation des deux côtés de la toilette.

7. Connect the water supply line between the shut-off valve and tank inlet water fitting. Tighten coupling nuts securely.

Caution: Do not overtighten

7. Conecte la línea de suministro de agua entre la válvula de cierre y el accesorio de entrada de agua del tanque. Ajuste las tuercas de acoplamiento para asegurarlas.

Precaución: No ajuste en exceso

7. Connectez la conduite d'arrivée d'eau entre le robinet d'arrêt et le raccord d'arrivée d'eau du réservoir. Resserrez bien les écrous de serrage.

Attention: Évitez de trop serrer.

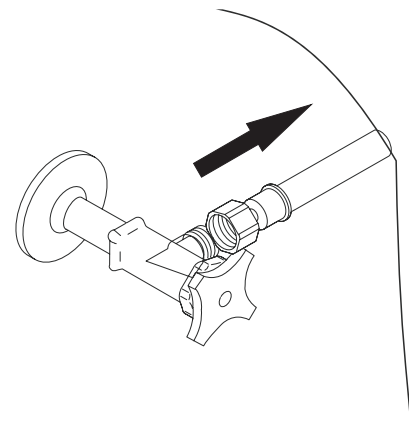

BRINSTEAD

ONE-PIECE SKIRTED TOILET INODORO CON FALDÓN DE UNA PIEZA TOILETTE UNE PIÈCE À JUPE

SKU: 953868

8. Turn on the water supply and flush the toilet several times to check for any leaks around the back or base of the toilet.

8. Active el suministro de agua y descargue el inodoro varias veces para comprobar si hay fugas alrededor de la parte posterior o la base del inodoro.

8. Ouvrez l'arrivée d'eau et tirez plusieurs fois la chasse d'eau pour surveiller l'apparition de fuites éventuelles à l'arrière ou en bas de la toilette.

9. Place the toilet seat on top of the bowl and then insert the provided seat bolt sets into the holes of the toilet seat and bowl.

9. Coloque el asiento del inodoro sobre la taza y luego inserte los juegos de pernos del asiento que se proporcionan dentro de los orificios del asiento y la taza.

9. Placez le siège sur la cuvette puis insérez les écrous du siège fournis dans les trous du siège et de la cuvette de la toilette.

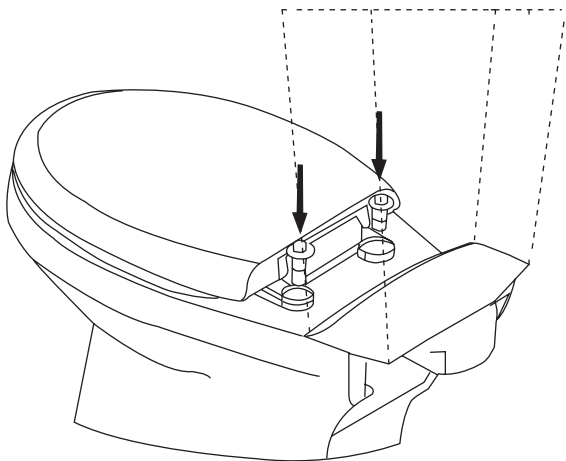

10. Align the toilet seat to the top rim of the toilet bowl. Use a screwdriver to firmly tighten both seat bolts down to the bowl.

10. Alineé el asiento del inodoro con la orilla superior de la taza del inodoro. Use un destornillador para apretar firmemente ambos pernos a la taza.

10. Alignez le siège de la toilette avec le bord supérieur de la cuvette. Utilisez un tournevis pour bien serrer les deux boulons du siège à la cuvette.

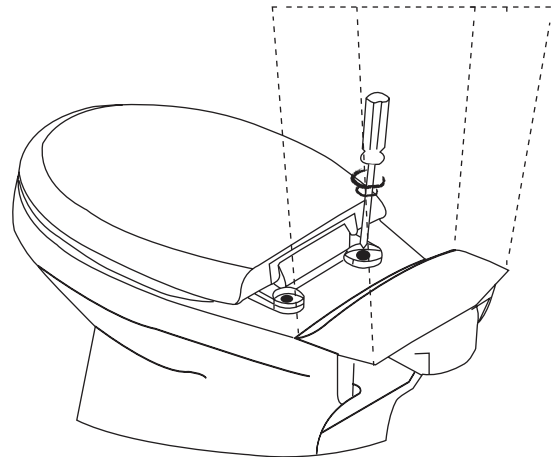

BRINSTEAD

ONE-PIECE SKIRTED TOILET
INODORO CON FALDÓN DE UNA PIEZA
TOILETTE UNE PIÈCE À JUPE

SKU: 953868

11. Push the decorative caps down over the bolts.

Note: Do not push down on the seat with force, doing so may damage the slow close mechanism.

11. Empuje las tapas decorativas sobre los pernos.

Nota: No empuje el asiento con fuerza, el hacerlo podría dañar el mecanismo de cierre suave. Empuje las tapas decorativas sobre los pernos.

11. Appuyez sur les capuchons décoratifs pour cacher les boulons.

Remarque : N'appuyez pas trop fort sur le siège car vous pourriez abimer le mécanisme de fermeture lente.

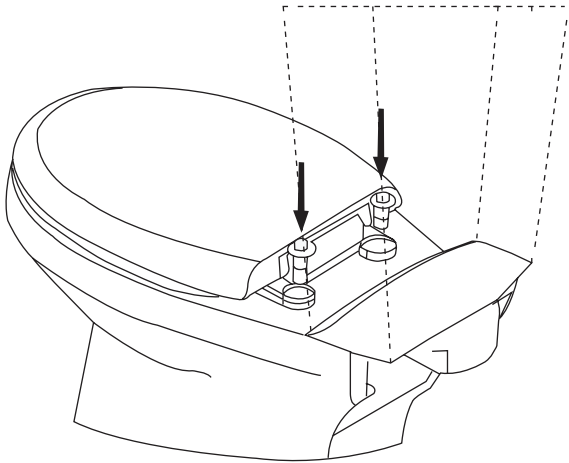

CARE AND CLEANING

- Clean the outside surface of your vitreous china water closet with mild soap and warm water.
- DO NOT use abrasive powder or liquid cleaners which can damage the product surface. CAUTION: Product is Fragile. To avoid breakage and possible injury handle with care! Over tightening of lock nut or coupling nut could result in breakage and flooding. DO NOT use cone washer with plastic supply line. DO NOT use pipe dope or other silicon-based materials to tighten supply coupling nut.
- DO NOT USE IN-TANK TOILET BOWL CLEANERS CONTAINING BLEACH OR CHLORINE. Use of such products will result in damage to tank components and may cause flooding and property damage.

BRINSTEAD

ONE-PIECE SKIRTED TOILET
INODORO CON FALDÓN DE UNA PIEZA
TOILETTE UNE PIÈCE À JUPE

SKU: 953868

CUIDADO Y LIMPIEZA

- Limpie la superficie exterior del depósito del inodoro de porcelana vítrea, con jabón suave y agua tibia.
- *NO usar limpiadores abrasivos en polvo o líquidos que pudieran dañar la superficie del producto.*
ADVERTENCIA: El producto es frágil. Manéjese con cuidado para evitar su ruptura y el posible daño. Al apretar demasiado la tuerca de seguridad o la tuerca de conexión, se podría provocar su ruptura y anegamiento. NO use una arandela cónica en la línea de abasto de plástico. NO use lubricante de tubería ni otros materiales de silicona para ajustar la tuerca de conexión del abasto.
- *NO USE LIMPIADORES PARA INODORO DE USO DENTRO DEL TANQUE QUE CON-TENGAN BLANQUEADOR O CLORO. El uso de dichos productos provocará daño resultante a los componentes y podrá ocasionar anegaciones y daño a la propiedad*

ENTRETIEN ET NETTOYAGE

- Nettoyez la surface extérieure de votre toilette en porcelaine sanitaire avec un peu de savon et de l'eau chaude.
- **N'UTILISEZ PAS** de nettoyeurs abrasifs liquides ou en poudre qui pourraient endommager la surface du produit. **ATTENTION :** Le produit est fragile. Pour éviter de le casser ou de vous blesser, manipulez-le avec précaution! Le fait de trop serrer un écrou ou un écrou de serrage pourrait provoquer une fissure et des fuites. **N'UTILISEZ PAS** de rondelle de robinet avec une arrivée d'eau en plastique. **N'UTILISEZ PAS** de pâte lubrifiante ou tout autre matériau à base de silicone pour serrer l'écrou de serrage de l'arrivée d'eau.
- **N'UTILISEZ PAS DE NETTOYANTS DE CUVETTE DE TOILETTE POUR RÉSERVOIR CONTENANT DE L'EAU DE JAVEL OU DU CHLORE.** L'utilisation de ces produits abimera les composants du réservoir et pourrait provoquer des fuites et un dégât des eaux.

ANGELOU

SMART BIDET TOILET SEAT ASIENTO INTELIGENTE DE BIDÉ E INODORO SIÈGE DE TOILETTE BIDET INTELLIGENT

BEFORE YOU BEGIN

We recommend consulting a professional if you are unfamiliar with installing plumbing fixtures. Signature Hardware accepts no liability for any damage to the faucet, plumbing, sink, counter top, or for personal injury during installation.

Observe all local plumbing and building codes. Unpack and inspect the product for shipping damage. If any damage is found, contact our Customer Relations team via live chat at www.signaturehardware.com or by emailing support@signaturehardware.com.

ANTES DE COMENZAR

Le recomendamos que consulte a un profesional si no sabe cómo instalar accesorios de plomería. Signature Hardware no asume ninguna responsabilidad con respecto a los daños causados al inodoro, sistema de plomería, suelo o daños personales durante la instalación.

Cumpla con todas las normas locales de plomería y construcción.

Desempaque e inspeccione el producto para determinar si tiene daños por el envío. Si tiene daños, comuníquese con nuestro equipo de Relaciones con el Cliente por chat en directo en www.signaturehardware.com o por correo electrónico a support@signaturehardware.com.

AVANT DE COMMENCER

Nous vous recommandons de consulter un professionnel si vous n'avez pas d'expérience dans l'installation d'appareils de plomberie. Signature Hardware décline toute responsabilité en cas de dommage au robinet, à la plomberie, à l'évier, au comptoir ou de blessure corporelle lors de l'installation.

Respectez tous les codes locaux de plomberie et de construction.

Déballiez et inspectez le produit pour vérifier qu'il n'a pas été endommagé pendant le transport. Si un dommage est constaté, communiquez avec notre équipe des relations avec la clientèle au www.signaturehardware.com ou par mail support@signaturehardware.com.

GETTING STARTED

Ensure that you have gathered all the required materials that are needed for the installation.

CÓMO COMENZAR

Asegúrese de haber reunido todos los materiales necesarios para la instalación.

PREMIERS PAS

Assurez-vous d'avoir réuni tout le matériel nécessaire à l'installation.

ADDITIONAL QUESTIONS?

Still need help? Check out our Help Center at www.signaturehardware.com for product and warranty information, or contact us through live chat or by emailing support@signaturehardware.com.

¿MÁS PREGUNTAS?

Todavía necesita ayuda. Consulte nuestro Centro de Ayuda en www.signaturehardware.com para obtener información de productos y garantías o comuníquese con nosotros por chat directo o enviando un correo electrónico a support@signaturehardware.com.

D'AUTRES QUESTIONS?

Si vous avez encore besoin de l'aide. Veuillez consultez notre centre d'aide à l'adresse www.signaturehardware.com pour obtenir des informations sur les produits et la garantie ou veuillez nous contacter par clavardage en direct ou par courriel à l'adresse support@signaturehardware.com.

REVISED 12/04/2024
CODES: SHBDS203

IMPORTANT SAFEGUARDS **PROTECCIONES IMPORTANTES** **DISPOSITIF IMPORTANT DE SÉCURITÉ**

When using electrical products, especially when children are present, basic safety precautions should always be followed, including the following:

1. The appliance is not to be used by people (including children) with reduced physical, sensory or mental capabilities, or lack of experience and knowledge, unless they have been given supervision or instruction.
2. This appliance can be used by children aged 8 years and above and people with reduced physical, sensory or mental capabilities or lack of experience and knowledge if they have been given supervision or instruction concerning use of the appliance in a safe way and understand the hazards involved.
3. Children shall not play with the appliance.
4. Cleaning and user maintenance shall not be done by children without supervision.

Cuando use aparatos eléctricos, especialmente si hay niños presentes, siempre debe seguir las precauciones básicas de seguridad, incluyendo las siguientes:

1. *Este aparato no debe ser utilizado por personas (incluyendo niños) con capacidades físicas, sensoriales o mentales limitadas o que no tienen experiencia o conocimiento, a menos que reciban supervisión o instrucción.*
2. *Este aparato puede ser utilizado por niños mayores de 8 años y por personas con capacidades físicas, sensoriales o mentales limitadas o si no tienen experiencia o conocimiento, si reciben instrucciones o supervisión relacionadas con el uso seguro del aparato y entienden los riesgos que implica.*
3. *Los niños no deben jugar con el aparato.*
4. *Los niños no deben limpiar ni dar mantenimiento al aparato sin supervisión.*

Lors de l'utilisation de produits électriques, en particulier en présence d'enfants, il convient de toujours respecter les mesures de sécurité de base, notamment les suivantes :

1. *L'appareil ne doit pas être utilisé par des personnes (y compris des enfants) dont les capacités physiques, sensorielles ou mentales sont insuffisantes, ou qui manquent d'expérience et de connaissances, à moins qu'elles n'aient bénéficié d'une surveillance ou d'instructions.*
2. *Cet appareil peut être utilisé par des enfants âgés de 8 ans et plus et par des personnes dont les capacités physiques, sensorielles ou mentales sont insuffisantes ou qui manquent d'expérience et de connaissances, à condition qu'elles aient reçu une surveillance ou des instructions concernant l'utilisation de l'appareil en toute sécurité et qu'elles comprennent les risques encourus.*
3. *Il est déconseillé de laisser les enfants jouer avec l'appareil.*
4. *Les enfants ne doivent pas effectuer le nettoyage et l'entretien de l'appareil sans surveillance.*

ANGELOU

SMART BIDET TOILET SEAT ASIENTO INTELIGENTE DE BIDÉ E INODORO SIÈGE DE TOILETTE BIDET INTELLIGENT

DANGER - To Reduce the Risk of Electrocutation

PELIGRO - para reducir el riesgo de descargas eléctricas

DANGER - Pour réduire le risque d'électrocution

1. Do not use while bathing.
2. Do not place or store product where it can fall or be pulled into a tub or sink.
3. Do not place in or drop into water or other liquid.
4. Do not reach for a product that has fallen into water. Unplug immediately.
5. Do not wash the main unit or electrical plug with water or detergent.
6. Do not handle the electrical plug with wet hands.
7. Never block the outlet of the air dryer.
8. Never disassemble, repair or modify this product.
9. During installation, disassembly, repair and maintenance of the product, the power plug must be switched off and water supply be shut off.

1. No lo use mientras se baña.
2. No ponga ni guarde el producto donde pueda caer dentro de la bañera o el lavabo.
3. No lo ponga ni lo deje caer en agua u otro líquido.
4. No trate de alcanzar un producto que ha caído al agua. Desenchúfelo inmediatamente.
5. No lave la unidad principal ni el enchufe eléctrico con agua o detergente.
6. No manipule el enchufe eléctrico con las manos mojadas.
7. Nunca bloquee la salida del secador de aire.
8. Nunca desarme, repare ni modifique este producto.
9. Durante la instalación, desensamble, reparación y mantenimiento del producto, el enchufe de energía debe estar apagado y el suministro de agua cerrado.

1. Ne pas utiliser l'appareil pendant le bain.
2. Ne pas placer ou ranger le produit dans un endroit où il peut tomber ou être entraîné dans une baignoire ou un lavabo.
3. Ne pas placer ou ne pas laisser tomber le produit dans l'eau ou dans tout autre liquide.
4. Ne pas essayer de ramasser un produit tombé dans l'eau. Débranchez-le immédiatement.
5. Ne pas laver l'unité principale ou la prise électrique avec de l'eau ou du détergent.
6. Ne pas manipuler la prise électrique avec des mains mouillées.
7. Ne jamais obstruer la sortie du dessiccateur d'air.
8. Ne démontez, ne réparez ou ne modifiez jamais ce produit.
9. Lors de l'installation, du démontage, de la réparation et de l'entretien du produit, la prise de courant doit être coupée et l'alimentation en eau doit être interrompue.

ANGELOU

SMART BIDET TOILET SEAT ASIENTO INTELIGENTE DE BIDÉ E INODORO SIÈGE DE TOILETTE BIDET INTELLIGENT

WARNING – To reduce the risk of burns, electrocution, fire, or injury to persons.

ADVERTENCIA - para reducir el riesgo de quemaduras, electrocución, incendio o lesiones a las personas.

AVERTISSEMENT - Pour réduire les risques de brûlure, d'électrocution, d'incendie ou de blessure corporelle.

1. Close supervision is necessary when this product is used by, on, or near children or individuals with disabilities.
2. Use this product only for its intended use as described in this manual. Do not use attachments not recommended by the manufacturer.
3. Never operate this product if it has a damaged cord or plug, if it is not working properly, if it has been dropped or damaged, or dropped into water. Return the product to a service center for examination and repair.
4. Keep the cord away from heated surfaces.
5. Never use while sleeping or drowsy.
6. Never drop or insert any object into any opening or hose.
7. Do not use outdoors or operate where aerosol (spray) products are being used or where oxygen is being administered.
8. Connect this product to a properly grounded outlet only. See Grounding Instructions.
9. Do not throw cigarettes and other burning materials into toilet, otherwise it might cause fire.
10. This product is an electric appliance, so it must be placed far away from water and other liquid.
11. Do not lay the product on its side or upside down during the electrical circuit.
12. It is prohibited to use other electric appliances in the same socket.
13. It is forbidden to use the power extension or unstable loose outlet.
14. Do not reuse any existing water supply hoses, otherwise it might cause leakage, fire or electrical shock. Installation should include specified components and a new water supply hose.

1. La supervisión estricta es necesaria cuando el producto es utilizado por, para o cerca de niños o personas con discapacidades.

2. Use este producto solo para el uso previsto, como se describe en este manual. No use accesorios que no recomiende el fabricante.

3. Nunca opere este producto si el cable o enchufe está dañado, si no funciona correctamente o si lo ha dejado caer, está dañado o lo ha dejado caer en el agua. Devuelva el producto a un centro de servicio para revisión y reparación.

4. Mantenga el cable alejado de superficies calientes.

5. Nunca lo use mientras duerme o si se siente adormitado.

6. Nunca deje caer ni inserte ningún objeto en ninguna abertura o manguera.

7. No lo use en exteriores ni lo opere donde se estén usando productos en aerosol (espray) o donde se administre oxígeno.

8. Conecte este producto solo a un tomacorriente con conexión a tierra. Consulte las instrucciones de conexión a tierra.

9. No lance cigarrillos u otro material inflamable al inodoro, de lo contrario podría provocar un incendio.

10. Ese producto es un aparato eléctrico, de manera que se debe poner alejado del agua y otros líquidos.

11. No ponga el producto de lado o al revés durante el circuito eléctrico.

12. Se prohíbe usar otros aparatos eléctricos en el mismo enchufe.

13. No debe usar extensiones eléctricas o enchufes flojos o inestables.

14. No vuelva a usar mangueras de suministro de agua existentes, de lo contrario puede provocar fugas, incendios o descargas eléctricas. La instalación debe incluir componentes específicos y una nueva manguera de suministro de agua.

ANGELOU

SMART BIDET TOILET SEAT ASIENTO INTELIGENTE DE BIDÉ E INODORO SIÈGE DE TOILETTE BIDET INTELLIGENT

1. Une surveillance étroite est nécessaire lorsque ce produit est utilisé par, sur ou à proximité d'enfants ou de personnes handicapées.
2. Utiliser ce produit uniquement aux fins pour lesquelles il a été conçu, lesquelles sont expliquées dans le présent manuel. Ne pas utiliser d'accessoires non recommandés par le fabricant.
3. Ne jamais utiliser ce produit si le cordon d'alimentation ou la prise électrique est endommagé(e), s'il ne fonctionne pas correctement, s'il a subi une chute ou des dommages ou s'il est tombé dans l'eau. Renvoyer le produit à un centre de réparation pour qu'il soit examiné et réparé.
4. Éloigner le cordon d'alimentation des surfaces chaudes.
5. Ne jamais utiliser l'appareil pendant le sommeil ou la somnolence.
6. Ne jamais laisser tomber ou insérer un objet dans une ouverture ou un tuyau.
7. Ne pas utiliser l'appareil à l'extérieur ou dans un endroit où des produits en aérosol sont utilisés ou dans un endroit où de l'oxygène est administré.
8. Ne branchez ce produit que sur une prise de courant correctement mise à la terre. Voir les instructions de mise à la terre.
9. Ne pas jeter de cigarettes ou d'autres matériaux enflammés dans les toilettes, sous peine de provoquer un incendie.
10. Ce produit est un appareil électrique, il doit donc être placé loin de l'eau et de tout autre liquide.
11. Ne pas placer le produit sur le côté ou à l'envers pendant le circuit électrique.
12. Il est interdit d'utiliser d'autres appareils électriques dans la même prise.
13. Il est interdit d'utiliser la rallonge électrique ou une prise mal fixée.
14. Ne pas réutiliser les tuyaux d'alimentation en eau existants, sous peine de provoquer des fuites, des incendies ou des chocs électriques. L'installation doit comprendre les composants spécifiés et un nouveau tuyau d'alimentation en eau.

CAUTION – Failure to follow the instruction may cause body injury or property damage.

PRECAUCIÓN - No seguir las instrucciones puede causar lesiones corporales o daños a la propiedad.

ATTENTION - Le non-respect des instructions peut entraîner des blessures corporelles ou des dommages matériels.

1. Do not install or use the product in wet places like steam rooms etc.
2. It is recommended to use a waterproof electrical outlet which should be installed in a place where is not easily to get wet.
3. This product should be used with 110V-120V, 60Hz electrical current only, load current is at least 15A. Power plug must be equipped with ground fault circuit interrupter or ground fault electrical leakage protector or similar highly sensitive, rapid type leakage switch (Rated sensitive current under 6mA).
4. When it thunders, it is strongly recommended to pull out the power plug.
5. Do not stand on ceramic toilet.
6. Ceramic toilet must install floor fixing bolts.
7. Do not stand on product unit, seat and lid.
8. Do not lean against the seat lid when using the product, to avoid damage.
9. This product is equipped with a soft-closing seat lid. Do not push the toilet seat closed, or damage may occur.
10. Do not use any caustic chemicals or scrubbing brush to clean this product.
11. Exposure to direct sunlight is prohibited.
12. Only use tap water or potable water, otherwise it may cause chafing.
13. Do not connect water supply to heater outlet. Make sure inlet water temperature is between 3~35°C/37.4~95°F
14. When the room temperature is under zero degree, please drain the water tank, to avoid freezing.

ANGELOU

SMART BIDET TOILET SEAT

ASIENTO INTELIGENTE DE BIDÉ E INODORO

SIÈGE DE TOILETTE BIDET INTELLIGENT

15. Raise room temperature to prevent the toilet from damage due to freezing.
16. When moving the product from cold or wet environment into normal room temperature, wait for 2 hours until the condensation water is fully volatilized. Doing so can prevent the product from electrical short-circuit.
17. When not using the product over three(3) days, drain the water out of the toilet and pull the electrical plug from the wall outlet.
18. Stop using the product and shut off the power when product malfunctions. Call for professional service.

1. No instale ni use el producto en lugares húmedos como salas de vapor, etc.
2. Se recomienda usar un enchufe eléctrico impermeable que se debe instalar en un lugar en el que no se humedezca fácilmente.
3. Este producto se debe usar solo con corriente eléctrica 110V-120V, 60Hz, la corriente de carga es por lo menos 15A. El enchufe eléctrico debe tener un interruptor de circuito de falla de tierra o un protector de circuito de falla de tierra o un interruptor similar de fuga rápida, muy sensible (clasificado como sensible para corrientes menores de 6mA).
4. Durante una tormenta eléctrica se recomienda desconectar el enchufe eléctrico.
5. No se pare en el inodoro de cerámica.
6. El inodoro de cerámica se debe instalar con pernos de fijación al piso.
7. No se pare sobre la unidad del producto, el asiento o la tapa.
8. No se apoye sobre la tapa del asiento cuando usa el producto para evitar dañarlo.
9. Este producto está equipado con una tapa del asiento de cierre suave. No presione la tapa del inodoro para que cierre o puede dañarla.
10. No use productos químicos cáusticos ni cepillos para restregar para limpiar este producto.
11. Se prohíbe la exposición a la luz solar directa.
12. Use solo agua del grifo o agua potable; de lo contrario, podría causar abrasiones.
13. No conecte el suministro de agua a la salida del calentador. Asegúrese de que la temperatura del agua de entrada esté entre 3~35 °C/37.4~95 °F
14. Cuando la temperatura ambiente esté por debajo de cero grados, descargue el tanque de agua para evitar que se congele.
15. Aumente la temperatura ambiente para evitar que el inodoro se dañe por congelación.
16. Cuando cambie el producto de un ambiente frío o húmedo a temperatura ambiente normal, espere 2 horas hasta que el agua de condensación esté completamente volatilizada. Si lo hace evitará que el producto haga un corto circuito eléctrico.
17. Si no va a usar el producto por más de tres (3) días, drene el agua del inodoro y desconecte el enchufe eléctrico de la pared.
18. Deje de usar el producto y apague la energía si el producto no funciona bien. Llame para pedir servicio profesional.

1. N'installez pas ou n'utilisez pas le produit dans des endroits humides tels que les hammams, etc.
2. Il est recommandé d'utiliser une prise électrique étanche qui doit être installée dans un endroit où elle ne risque pas d'être mouillée.
3. Ce produit doit être utilisé avec un courant électrique de 110V-120V, 60Hz seulement, le courant de charge est d'au moins 15A. La prise d'alimentation doit être équipée d'un disjoncteur de fuite à la terre ou d'un disjoncteur de fuite électrique à la terre ou d'un interrupteur de fuite similaire très sensible et rapide (courant sensible nominal inférieur à 6mA).
4. En cas de tonnerre, il est fortement recommandé de débrancher l'appareil.
5. Ne vous tenez pas debout sur des WC en céramique.
6. Les toilettes en céramique doivent être équipées de boulons de fixation au sol.
7. Ne pas se tenir debout sur l'unité de produit, le siège et le couvercle.
8. Ne vous appuyez pas sur le siège et le couvercle lorsque vous utilisez le produit, afin d'éviter de l'endommager.

ANGELOU

SMART BIDET TOILET SEAT ASIENTO INTELIGENTE DE BIDÉ E INODORO SIÈGE DE TOILETTE BIDET INTELLIGENT

9. Ce produit est équipé d'un couvercle de siège à fermeture souple. Veuillez à ne pas pousser le siège des toilettes pour le fermer, sous peine de l'endommager.
10. N'utilisez pas de produits chimiques caustiques ou de brosse à récurer pour nettoyer ce produit.
11. L'exposition à la lumière directe du soleil est interdite.
12. N'utilisez que de l'eau du robinet ou de l'eau potable, sous peine de provoquer des frottements.
13. Ne pas raccorder l'alimentation en eau à la sortie du chauffe-eau. Veuillez à ce que la température de l'eau soit comprise entre 3 ~ 35 °C/37,4 ~ 95 °F.
14. Lorsque la température ambiante est inférieure à zéro degré, veuillez vidanger le réservoir d'eau afin d'éviter le gel.
15. Augmentez la température ambiante pour éviter que les toilettes ne soient endommagées par le gel.
16. Lorsque le produit passe d'un environnement froid ou humide à une température ambiante normale, attendez 2 heures jusqu'à ce que l'eau de condensation soit entièrement volatilisée. Cette mesure permet d'éviter les courts-circuits électriques.
17. Si vous n'utilisez pas le produit pendant trois (3) jours, videz l'eau des toilettes et débranchez la prise électrique de la prise murale.
18. Cessez d'utiliser le produit et coupez l'alimentation électrique en cas de dysfonctionnement. Faites appel à un service professionnel.

GROUNDING INSTRUCTIONS **INSTRUCCIONES DE CONEXIÓN A TIERRA** **INSTRUCTIONS DE MISE À LA TERRE**

This product should be grounded. In the event of an electrical short circuit, grounding reduces the risk of electric shock by providing an escape wire for the electric current. This product is equipped with a cord having a grounding wire with a grounding plug. The plug must be plugged into an outlet that is properly installed and grounded.

Este producto debe estar conectado a tierra. En caso de que ocurra un cortocircuito eléctrico, la conexión a tierra reduce el riesgo de descarga eléctrica proporcionando un cable de escape para la corriente eléctrica. Este producto está equipado con un cable que tiene un hilo de conexión a tierra con un enchufe de conexión a tierra. El enchufe se debe conectar a un tomacorriente que esté correctamente instalado y conectado a tierra.

Ce produit doit être mis à la terre. En cas de court-circuit électrique, la mise à la terre réduit le risque de choc électrique en fournissant un fil de fuite pour le courant électrique. Ce produit est équipé d'un cordon muni d'un fil de mise à la terre et d'une prise de terre. La prise doit être branchée dans une prise de courant correctement installée et mise à la terre.

ANGELOU

SMART BIDET TOILET SEAT

ASIENTO INTELIGENTE DE BIDÉ E INODORO

SIÈGE DE TOILETTE BIDET INTELLIGENT

DANGER – Improper use can result in a risk of electric shock.

PELIGRO – El uso inadecuado puede provocar riesgo de descarga eléctrica.

DANGER – Une mauvaise utilisation peut entraîner un risque de choc électrique.

If repair or replacement of the cord or plug is necessary, do not connect the grounding wire to either flat blade terminal. The wire with insulation having an outer surface that is green with or without yellow stripes is the grounding wire.

This product is factory equipped with a specific electric cord and plug to permit connection to a proper electric circuit. Make sure that the product is connected to an outlet having the same configuration as the plug. No adapter should be used with this product. Do not modify the plug provided — if it will not fit the outlet, have the proper outlet installed by a qualified electrician. If the product must be reconnected for use on a different type of electric circuit, the reconnection should be made by qualified service personnel.

Si es necesario reparar o reemplazar el cable o el enchufe, no conecte el cable de toma de tierra a ninguno de los terminales planos. El cable con aislamiento cuya superficie exterior es de color verde con o sin rayas amarillas es el cable de conexión a tierra.

Este producto viene equipado de fábrica con un cable eléctrico y tomacorriente específicos para permitir la conexión con un circuito eléctrico apropiado. Asegúrese de que el producto esté conectado a un tomacorriente que tenga la misma configuración que el enchufe. No debe usar adaptadores con este producto. No modifique el enchufe que se suministra — incluso si no se adapta al tomacorriente, pida a un electricista calificado que instale el enchufe apropiado. Si debe reconectar el producto para usarlo en un tipo distinto de circuito eléctrico, el personal de servicio calificado debe hacer la reconexión.

Si la réparation ou le remplacement du cordon ou de la prise est nécessaire, ne connectez pas le fil de mise à la terre à l'une ou l'autre des bornes à lame plate. Le fil dont l'isolation présente une surface extérieure verte avec ou sans bandes jaunes est le fil de mise à la terre.

Ce produit est équipé en usine d'un cordon électrique et d'une prise spécifiques permettant de le brancher sur un circuit électrique adéquat. Assurez-vous que le produit est branché sur une prise ayant la même configuration que la prise. Aucun adaptateur ne doit être utilisé avec ce produit. Ne modifiez pas la prise fournie - si elle ne s'adapte pas à la prise, faites installer une prise appropriée par un électricien qualifié. Si le produit doit être rebranché pour être utilisé sur un autre type de circuit électrique, le rebranchement doit être effectué par un personnel qualifié.

SMART BIDET TOILET SEAT
ASIENTO INTELIGENTE DE BIDÉ E INODORO
SIÈGE DE TOILETTE BIDET INTELLIGENT

FCC Statement

Declaración de FCC

Déclaration de la FCC

This device complies with Part 15 of the FCC Rules. Operation is subject to the following two conditions: (1) This device may not cause harmful interference, and (2) this device must accept any interference received, including interference that may cause undesired operation.

Note: This equipment has been tested and found to comply with the limits for a Class B digital device, pursuant to Part 15 of the FCC Rules. These limits are designed to provide reasonable protection against harmful interference in a residential installation. This equipment generates uses and can radiate radio frequency energy and, if not installed and used in accordance with the instructions, may cause harmful interference to radio communications. However, there is no guarantee that interference will not occur in a particular installation. If this equipment does cause harmful inference to radio or television reception, which can be determined by turning the equipment off and on, the user is encouraged to try to correct the interference by one of the following measures:

- Reorient or relocate the receiving antenna.
- Increase the separation between the equipment and receiver.
- Connect the equipment into an outlet on a circuit different from that to which the receiver is connected.
- Connect the equipment into an outlet on a circuit
- Consult the dealer or an experienced radio/TV technician for help.

WARNING: Any changes or modifications not expressly approved by the party responsible for compliance could void the user's authority to operate this equipment.

This device must not be co-located or operating in conjunction with any other antenna or transmitter.

FCC RF Radiation Exposure Statement Caution: To maintain compliance with the FCC's RF exposure guidelines, place the product at least 20cm from nearby persons.

Este dispositivo cumple la parte 15 de las normas de FCC. El funcionamiento está sujeto a estas dos condiciones: (1) Este dispositivo no puede ocasionar interferencia perjudicial y (2) este dispositivo debe aceptar cualquier interferencia que reciba, incluyendo interferencia que pueda ocasionar funcionamiento no deseado.

Nota: Este equipo fue probado y se determinó que cumple los límites para el dispositivo digital de Clase B según la Parte 15 de las normas de FCC. Estos límites proporcionan protección razonable contra interferencias electromagnéticas en instalaciones residenciales. Este equipo genera, usa y puede irradiar energía de radiofrecuencias y, si no se instala y usa según las instrucciones, puede producir interferencias perjudiciales en las comunicaciones de radio. Sin embargo, no se garantiza que no se produzcan interferencias en una instalación específica. Si este equipo causa interferencias perjudiciales en la recepción de radio o televisión, lo que se puede determinar apagando y encendiendo el equipo, se recomienda al usuario que intente corregir la interferencia mediante una de las siguientes medidas:

- Reorientar o reubicar la antena receptora.
- Aumentar la separación entre el equipo y el receptor.
- Conectar el equipo a un tomacorriente de un circuito distinto al que está conectado el receptor.
- Conectar el equipo a un tomacorriente en un circuito
- Consultar al distribuidor o a un técnico experto en radio/TV para obtener ayuda.

ADVERTENCIA: Cualquier cambio o modificación no aprobado expresamente por la parte responsable del cumplimiento podría anular la autoridad del usuario para usar este equipo.

Este dispositivo no se debe poner ni usar junto con ninguna otra antena o transmisor.

Precaución Declaración de exposición a radiación de RF de FCC: Para mantener el cumplimiento de las directrices de exposición a RF de FCC ponga el producto a una distancia mínima de 20 cm de las personas.

ANGELOU

SMART BIDET TOILET SEAT ASIENTO INTELIGENTE DE BIDÉ E INODORO SIÈGE DE TOILETTE BIDET INTELLIGENT

Cet appareil est conforme à la section 15 de la réglementation de la FCC. Le fonctionnement est soumis aux deux conditions suivantes: (1) Cet appareil ne doit pas causer d'interférences nuisibles, et (2) cet appareil doit accepter toute interférence reçue, y compris les interférences qui peuvent causer un fonctionnement indésirable.

Remarque: Cet équipement a été testé et s'est avéré être conforme aux limites pour un dispositif numérique de la classe B, conformément à la partie 15 des règles du FCC. Ces limites sont conçues pour assurer une protection raisonnable contre une interférence nuisible dans une installation résidentielle. Cet équipement génère des utilisations et peut émettre de l'énergie radiofréquence et, si non installé et utilisé conformément aux instructions, il peut causer des interférences nuisibles aux communications radio. Cependant, il n'y a aucune garantie qu'il n'y aura pas d'interférence dans une installation particulière. Si cet équipement provoque des interférences nuisibles en ce qui a trait à la réception de la radio ou de la télévision, ce qui peut être déterminé en éteignant et en rallumant l'équipement, l'utilisateur est invité à tenter de corriger l'interférence en appliquant l'une ou plusieurs des mesures suivantes:

- Réorienter ou relocaliser l'antenne de réception.
- Augmenter la distance entre l'équipement et le récepteur.
- Brancher l'appareil dans une prise se trouvant sur un circuit différent de celui sur lequel le récepteur est branché.
- Connectez l'équipement à une prise sur un circuit
- Consultez le marchand ou un technicien radio/TV expérimenté pour obtenir de l'assistance.

AVERTISSEMENT: Tout changement ou modifications effectuées qui ne sont pas expressément approuvés par la partie responsable de la conformité peuvent annuler l'autorisation accordée à l'utilisateur de se servir de l'équipement.

Cet émetteur ne doit pas être proche d'une autre antenne ou d'un autre émetteur ou fonctionner en conjonction avec ceux-ci.

Déclaration de la FCC sur l'exposition aux rayonnements RF: Pour demeurer en conformité avec les directives d'exposition aux RF de la FCC, placez le produit à au moins 20 cm des personnes à proximité.

IC Statement

Declaración IC

DÉCLARATION IC

This device complies with Industry Canada license-exempt RSS standard(s). Operation is subject to the following two conditions: (1) this device may not cause interference, and (2) this device must accept any interference, including interference that may cause undesired operation of the device.

This equipment should be installed and operated with minimum distance 20 cm between the radiator & your body.

Este dispositivo cumple las normas RSS exentas de licencia de Industry Canada. El funcionamiento está sujeto a estas dos condiciones: (1) este dispositivo no puede ocasionar interferencia y (2) este dispositivo debe aceptar cualquier interferencia, incluyendo interferencia que pueda ocasionar funcionamiento no deseado.

Este equipo se debe instalar y usar con una distancia mínima de 20 cm entre el radiador y su cuerpo.

Cet appareil satisfait aux normes RSS de matériel radio exempté de licence par le Gouvernement du Canada. Le fonctionnement est soumis aux deux conditions suivantes: (1) Il ne doit pas causer de brouillage préjudiciable et (2) doit accepter tout brouillage reçu, y compris tout brouillage qui pourrait nuire à son fonctionnement.

Cet équipement doit être installé et utilisé en respectant une distance minimale de 20 cm entre l'élément rayonnant et votre corps.

ANGELOU

SMART BIDET TOILET SEAT
ASIENTO INTELIGENTE DE BIDÉ E INODORO
SIÈGE DE TOILETTE BIDET INTELLIGENT

MATERIALS MATERIAL MATÉRIAUX

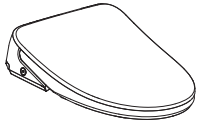

Main Unit
Unidad principal
Unité principale

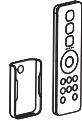

Remote Control Components
Componentes de control remoto
Composants de la télécommande



Expansion screw
Tornillo de expansión
Vis d'expansion



Mounting cardboard
Cartón de montaje
Carton de montage



Anti-collision bead
Espuma líquida anticollisión
Bille anti-collision



Installation Manual
Manual de instalación
Manuel d'installation

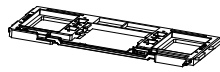

Base plate
Placa base
Plaque de base



expansion screw assembly
Ensamble de tornillos de expansión
Vis d'expansion



Fixing brackets
Soportes de fijación
Supports de montage



T valve
Válvula en T
Vanne en T

PARTS IDENTIFICATION IDENTIFICACIÓN DE LOS COMPONENTES IDENTIFIER LES PARTIES

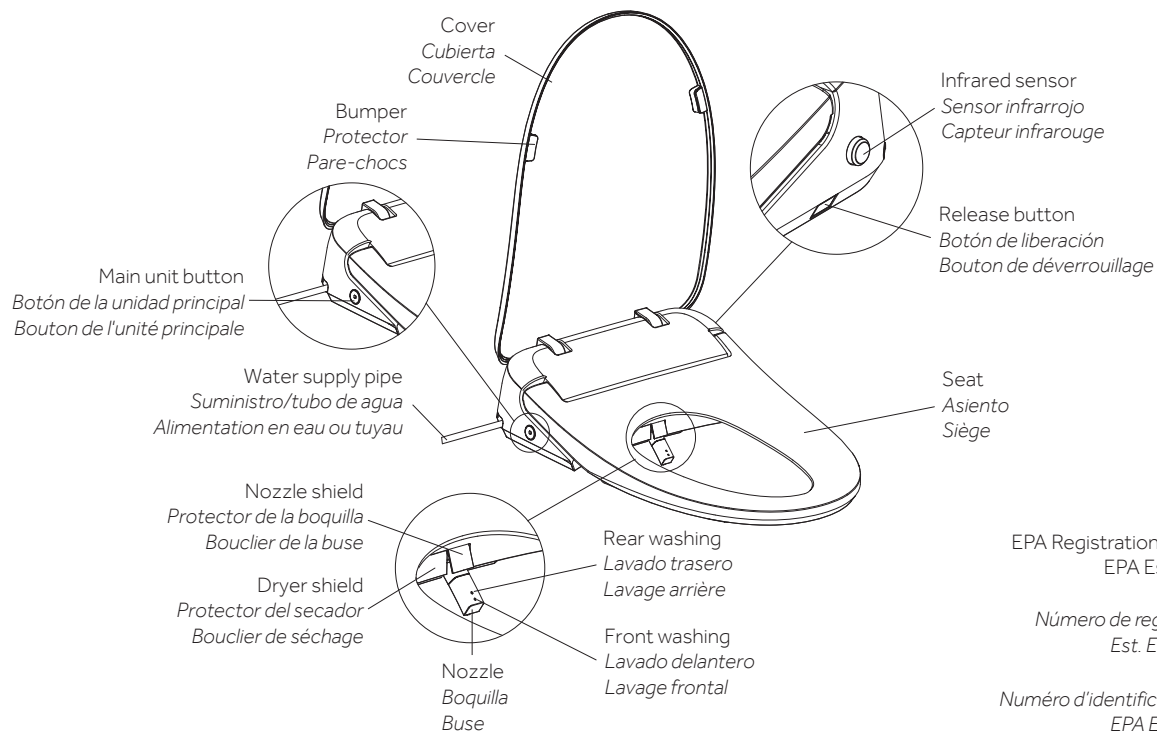

ANGELOU

SMART BIDET TOILET SEAT
ASIENTO INTELIGENTE DE BIDÉ E INODORO
SIÈGE DE TOILETTE BIDET INTELLIGENT

TOOLS AND MATERIALS: HERRAMIENTAS Y MATERIALES: OUTILS ET MATÉRIEL:



Adjustable Wrench
Llave ajustable
Clé ajustable



Small Bucket
Cubo pequeño
Petit seau



Phillips Screwdriver
Destornillador Phillips
Tournevis cruciforme



Tape Measure
Cinta métrica
Ruban à mesurer



Flathead
Screwdriver
Destornillador de
cabeza plana
Tournevis à tête plate

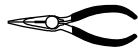

Long-nose Pliers
Pinzas de punta
Pince à long bec

INSTALLATION INSTALACIÓN INSTALLATION

1. Install the expansion nuts into the toilet mounting holes first, and then securely install the base plate, fixing brackets and screws in sequence as shown.

1. Instale primero las tuercas de expansión en los orificios de montaje, luego instale de manera segura la placa base, fijando los soportes y los tornillos en la secuencia que se muestra.

1. Installez d'abord les écrous à expansion dans les trous de montage des toilettes, puis installez solidement la plaque de base, les supports de fixation et les vis dans l'ordre indiqué.

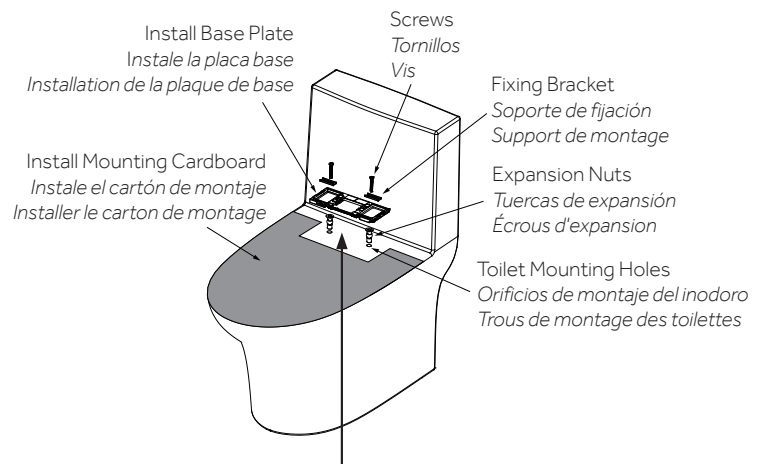

The black pin facing forward, groove up
El pasador negro hacia adelante, ranura hacia arriba
La tige noire est orientée vers l'avant, la rainure vers le haut

ANGELOU

SMART BIDET TOILET SEAT ASIENTO INTELIGENTE DE BIDÉ E INODORO SIÈGE DE TOILETTE BIDET INTELLIGENT

2. Installation of Main Unit: Push the main unit into the base plate until it locks with a "click" sound.
Disassembly of Main Unit: Press the "Release button", and pull out the main unit when a "click" sound is heard.

Note: Once the Release Button is pressed, you do not have to hold it during the disassembly process.

2. Instalación de la unidad principal: Presione la unidad principal en la placa base hasta que bloquee haciendo un "clic".
Desensamble de la unidad principal: Presione el "Release button" (Botón de liberación) y saque la unidad principal cuando escuche un "clic".

Nota: Una vez presione el botón de liberación, no tiene que mantenerlo presionado durante el proceso de desensamble.

2. Installation de l'unité principale : Pousser l'unité principale dans la plaque de base jusqu'à ce qu'elle s'enclenche avec un « clic ».
Démontage de l'unité principale : Appuyer sur le bouton de déverrouillage et retirer l'unité principale lorsqu'un « clic » se fait entendre.

Remarque : une fois le bouton de déverrouillage enfoncé, il n'est pas nécessaire de le tenir pendant le processus de démontage.

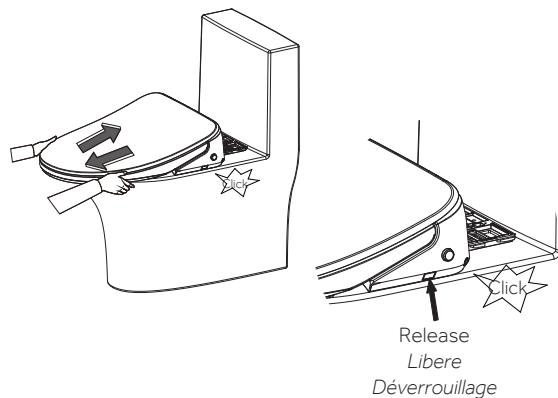

3A. Connect T valve to angle valve (remove the existing T valve). Connect toilet water supply pipe to T valve, then connect bidet water supply pipe to T valve as shown below.

3A. Conecte la válvula en T a la válvula de ángulo (quite la válvula en T existente). Conecte el tubo de suministro de agua del inodoro con la válvula en T, luego conecte el tubo de suministro del agua del bidé con la válvula en T como se muestra abajo.

3A. Raccordez la vanne en T à la vanne d'angle (enlevez la vanne en T existante). Raccorder le tuyau d'alimentation en eau des toilettes à la vanne en T, puis raccorder le tuyau d'alimentation en eau du bidet à la vanne en T, comme indiqué ci-dessous.

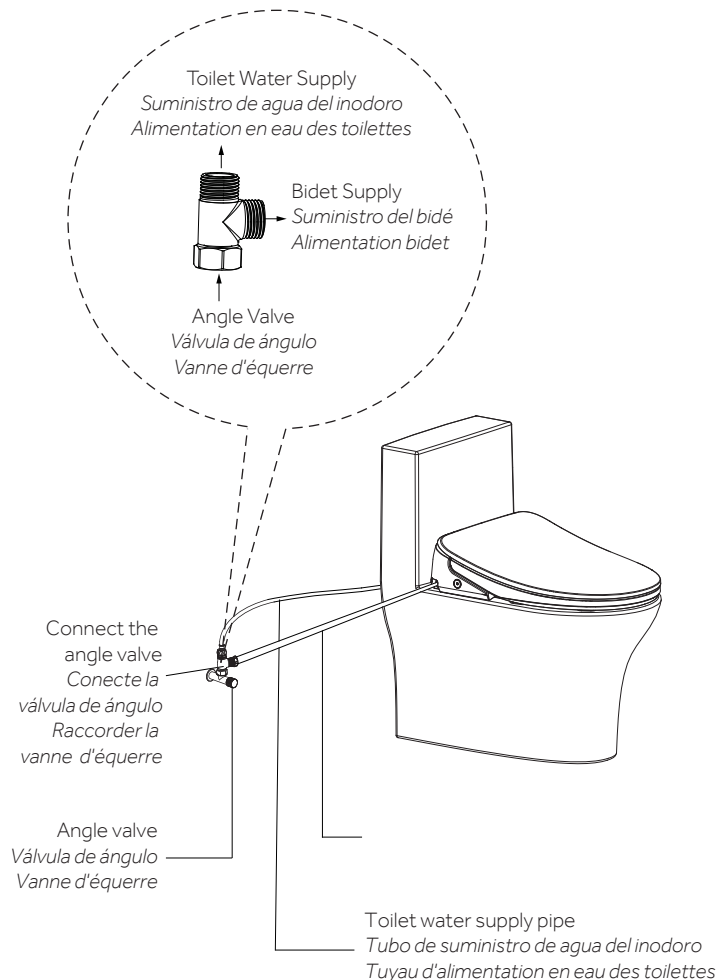

ANGELOU

SMART BIDET TOILET SEAT

ASIENTO INTELIGENTE DE BIDÉ E INODORO

SIÈGE DE TOILETTE BIDET INTELLIGENT

3B. Connect T valve to the toilet (remove the existing T valve). Connect toilet water supply pipe to T valve, then connect bidet water supply pipe to T valve as shown below.

3B. Conecte la válvula en T al inodoro (quite la válvula en T existente). Conecte el tubo de suministro de agua del inodoro con la válvula en T, luego conecte el tubo de suministro del agua del bidé con la válvula en T como se muestra abajo.

3B. Raccorder la vanne en T aux toilettes (retirer la vanne en T existante). Raccorder le tuyau d'alimentation en eau des toilettes à la vanne en T, puis raccorder le tuyau d'alimentation en eau du bidet à la vanne en T, comme indiqué ci-dessous.

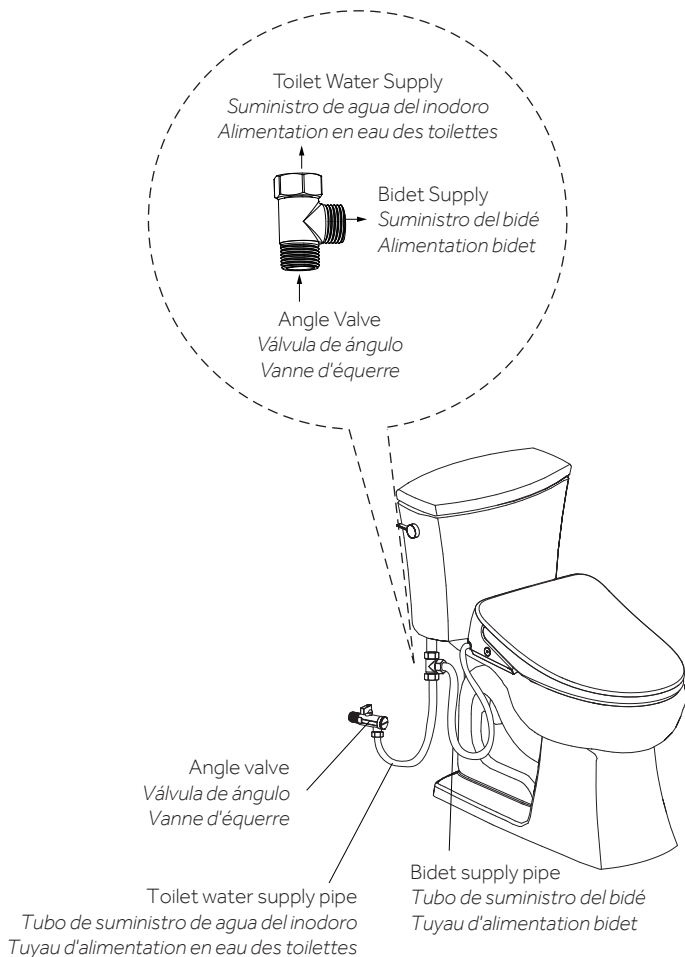

IMPORTANT IMPORTANTE IMPORTANTE

Do not distort or damage the supply hose to avoid any leakage.

Do not use water supply hose and other accessories from other brands, which may cause danger.

Do not use old water supply hose or accessories, which may cause danger.

No deforme ni dañe la manguera de suministro para evitar fugas.

No use mangueras de suministro de agua y otros accesorios de otras marcas, que pueden ser peligrosos.

No use mangueras de suministro de agua o accesorios usados, que pueden ser peligrosos.

Ne pas déformer ou endommager le tuyau d'alimentation afin d'éviter toute fuite.

N'utilisez pas de tuyau d'alimentation en eau ou d'autres accessoires d'autres marques, car cela pourrait présenter un danger.

Ne pas utiliser de vieux tuyaux d'alimentation en eau ou d'autres accessoires, qui peuvent être dangereux.

ANGELOU

SMART BIDET TOILET SEAT ASIENTO INTELIGENTE DE BIDÉ E INODORO SIÈGE DE TOILETTE BIDET INTELLIGENT

PREPARATION PREPARACIÓN PRÉPARATION

1. Check the threaded connection for leaks to ensure complete sealing. Turn the angle valve counterclockwise to the full open position.

Note: The angle valve opens with a large torque for the first time.

1. Revise si la conexión roscada tiene fugas para garantizar que sella por completo. Gire la válvula de ángulo hacia la izquierda a la posición completamente abierta.

Nota: La válvula de ángulo se abre con una torsión grande la primera vez.

1. Vérifier l'étanchéité du raccord fileté. Tourner la vanne d'angle dans le sens inverse des aiguilles d'une montre jusqu'à la position d'ouverture complète.

Remarque : lors de la première ouverture, la vanne d'équerre s'ouvre avec un couple important.

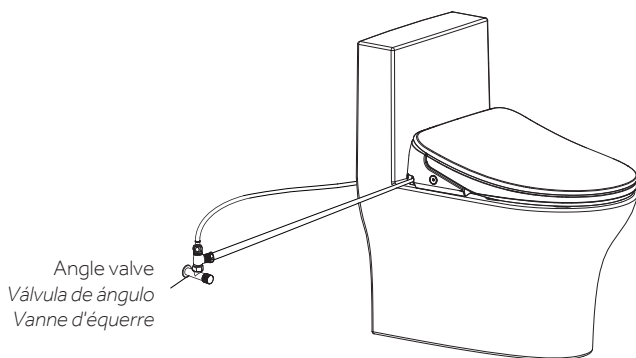

2. Insert the leakage protection plug into a power socket, press the reset switch, plug indicator lights up, indicating that the power is on.

Note: Press the test button prior to usage, the reset switch pops up and the indicator light goes off, indicating that the leakage protection function is normal. Press the TEST button (then RESET button) every month to ensure proper operation.

2. Inserte el tapón de protección de fugas en un enchufe eléctrico, presione el botón para restablecer, encienda las luces indicadoras del tapón, lo que indica que está encendido.

Nota: Presione el botón de prueba antes de usar, el interruptor de restablecimiento salta y la luz indicadora se apaga, lo que indica que la función de protección de fugas es normal. Presione el botón TEST (Prueba) (luego el botón RESET (Restablecer)) todos los meses para garantizar el funcionamiento correcto.

2. Insérez la prise de protection contre les fuites dans une prise de courant, appuyez sur l'interrupteur de réinitialisation, le voyant de la prise s'allume, indiquant que l'appareil est sous tension.

Remarque : Appuyez sur le bouton de test avant l'utilisation, l'interrupteur de réinitialisation se relève et le voyant s'éteint, ce qui indique que la fonction de protection contre les fuites est normale. Appuyez sur le bouton TEST (puis sur le bouton RÉINITIALISATION) tous les mois pour garantir le bon fonctionnement de l'appareil.

ANGELOU

SMART BIDET TOILET SEAT ASIENTO INTELIGENTE DE BIDÉ E INODORO SIÈGE DE TOILETTE BIDET INTELLIGENT

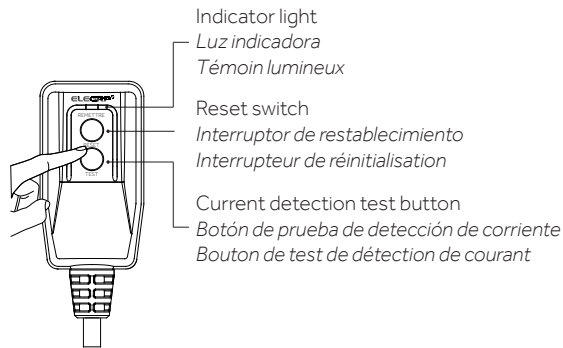

- * Only for models with leakage protection plug.
- * Please refer to the actual product.
- * Solo para modelos con tapón de protección de fugas.
- * Consultez el producto real.
- * Uniquement pour les modèles équipés d'un bouchon de protection contre les fuites.
- * Veuillez vous référer au produit réel.

3. Once power is connected, the buzzer beeps once. The white light on button flashes, and the self-inspection starts. The buzzer beeps again, once the self-inspection completes, and the button lights up in white. The product is ready to use.

3. Una vez conecta la energía, la alarma suena una vez. La luz blanca de la botón titila y comienza la inspección automática. La alarma suena de nuevo, una vez cuando la inspección automática termina y la botón se enciende en blanco. El producto está listo para usar.

3. Une fois l'appareil branché, l'avertisseur sonore retentit une fois. Le voyant blanc du touche clignote et l'auto-inspection commence. Une fois l'autocontrôle terminé, l'avertisseur sonore retentit à nouveau et le touche s'allume en blanc. Le produit est prêt à être utilisé.

AUTO LID OPEN/CLOSE ABRIR/CERRAR TAPA DE MANERA AUTOMÁTICA OUVERTURE OU FERMETURE AUTOMATIQUE DU COUVERCLE

If you purchase the intelligent toilet with auto lid open/close function, the product can achieve the function of auto lid open/close.

Warm reminder: If the upper cover will come into contact with the ceramic after it is opened, you can stick anti-collision beads on the ceramic.

Si compra el inodoro inteligente con tapa con función para abrir/cerrar de manera automática, el producto puede lograr la función de cerrar/abrir la tapa de manera automática.

Recordatorio de calor: Si la cubierta superior hace contacto con la cerámica después de abrir, puede adherir capas de espuma anticollision en la cerámica.

Si vous achetez des toilettes intelligentes avec fonction d'ouverture ou de fermeture automatique du couvercle, le produit peut assurer la fonction d'ouverture ou de fermeture automatique du couvercle.

Aide-mémoire : Si le couvercle supérieur entre en contact avec la céramique après son ouverture, vous pouvez coller des billes anti-collision sur la céramique.

ANGELOU

SMART BIDET TOILET SEAT ASIENTO INTELIGENTE DE BIDÉ E INODORO SIÈGE DE TOILETTE BIDET INTELLIGENT

APPROACHING THE TOILET CÓMO ACERCARSE AL INODORO APPROCHER LES TOILETTES

When user enters the sensor range, the seat lid will open automatically.

Cuando el usuario entra al rango del sensor, la tapa del inodoro se abre de manera automática.

Lorsque l'utilisateur entre dans la zone du capteur, le couvercle du siège s'ouvre automatiquement.

LEAVING THE TOILET CÓMO LEVANTARSE DEL INODORO QUITTER LES TOILETTES

The seat lid closes automatically 180 seconds after the user leaves

La tapa del inodoro se cierra de manera automática

180 segundos después de que el usuario se levanta

Le couvercle du siège se ferme automatiquement 180 secondes après que l'utilisateur a quitté les toilettes.

STANDING TO URINATE CÓMO ORINAR ESTANDO DE PIE DEBOUT POUR URINER

Open the seat by hand or using the remote control.

The seat and lid close automatically 180 seconds after the user leaves

Abra el asiento con la mano o con el control remoto. El asiento y la tapa se cierran de manera automática 180 segundos después de que el usuario se aleja

Ouvrez le siège à la main ou à l'aide de la télécommande. Le siège et le couvercle se ferment automatiquement 180 secondes après que l'utilisateur a quitté les toilettes.

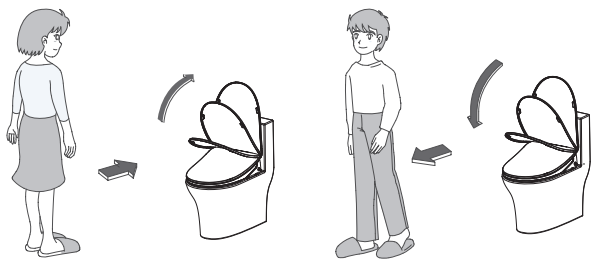

BUTTON USER GUIDE GUÍA DE BOTONES PARA EL USUARIO GUIDE D'UTILISATION DU BOUTON

1. When not seated, short press the button and the spray wand will automatically extend for cleaning.

1. Cuando no esté sentado, presione brevemente el botón y la varilla de atomización se extiende de manera automática para limpiar.

1. Lorsque vous n'êtes pas assis, appuyez brièvement sur le bouton et la lance de pulvérisation se déploie automatiquement pour le nettoyage.

2. When the human body is seated, short press the button to start the one button rear wash function: rear wash → drying → automatic stop drying.

2. Cuando el cuerpo humano esté sentado, presione brevemente el botón para iniciar la función de un botón de lavado trasero: lavado trasero → secar → detener secado automático.

2. Lorsque le corps humain est assis, appuyez brièvement sur le bouton pour lancer la fonction de lavage arrière à un seul bouton : lavage arrière → séchage → arrêt automatique du séchage.

3. When the human body is seated, press and hold the button to start the one button front wash function: front wash → drying → automatic stop drying.

3. Cuando el cuerpo humano está sentado, mantenga presionado el botón para iniciar la función de un botón de lavado delantero: lavado delantero → secar → detener secado automático.

3. Lorsque le corps humain est assis, appuyez sur la touche et maintenez-la enfoncée pour lancer la fonction de lavage avant à une touche : lavage avant → séchage → arrêt automatique du séchage.

ANGELOU

SMART BIDET TOILET SEAT ASIENTO INTELIGENTE DE BIDÉ E INODORO SIÈGE DE TOILETTE BIDET INTELLIGENT

4. When the rear wash, front wash and drying functions are turned on, short press the button to immediately stop the current function.

4. Cuando las funciones lavado trasero, lavado delantero y secado están encendidas, presione brevemente el botón para detener inmediatamente la función actual.

4. Lorsque les fonctions de lavage arrière, de lavage avant et de séchage sont activées, appuyez brièvement sur le bouton pour arrêter immédiatement la fonction en cours.

5. When not seated, press and hold the button to enter standby mode. Short press the button in standby mode to enter function mode; Function mode-When the product is working, the button indicator light is on; When no one is using it, the button indicator light will turn off after a period of time. If any function is used again, the button indicator light will return to display. Standby mode-button indicator light will turn off.

5. Cuando no esté sentado, mantenga presionado el botón para entrar a modo en espera. Presione brevemente el botón en modo en espera para entrar al modo de función; modo de función-Cuando el producto esté funcionando, la luz indicadora del botón está encendida; cuando nadie lo está usando, la luz indicadora del botón se apaga después de un período de tiempo. Si cualquier función se usa de nuevo, la luz indicadora del botón se vuelve a mostrar. La luz indicadora del botón de modo de espera se apaga.

5. Lorsque vous n'êtes pas assis, appuyez sur la touche et maintenez-la enfoncée pour passer en mode veille. En mode veille, appuyez brièvement sur le bouton pour passer en mode de fonctionnement; Mode de fonctionnement - Lorsque le produit fonctionne, le voyant du bouton est allumé; Lorsque personne ne l'utilise, le témoin du bouton s'éteint au bout d'un certain temps. Si une fonction est à nouveau utilisée, le témoin lumineux se rallume. En mode veille, le témoin lumineux s'éteint.

MAINTENANCE MANTENIMIENTO ENTRETIEN

1. Shut off power supply before doing maintenance.
2. Use only a soft, damp cloth to clean. Avoid using harsh chemicals.
3. Once cleaning is completed and all surfaces are dry, re-connect the power plug.

Note: Do not rinse the surface of the product directly with water during maintenance.

1. Apague el suministro de energía antes de dar mantenimiento.
2. Use solo un paño suave y húmedo para limpiar. Evite usar productos químicos fuertes.
3. Una vez termina de limpiar y todas las superficies están secas, vuelva a conectar el enchufe.

Nota: No enjuague la superficie del producto directamente con agua durante el mantenimiento.

1. Couper l'alimentation électrique avant de procéder à l'entretien.
2. Utilisez uniquement un chiffon doux et humide pour le nettoyage. Évitez d'utiliser des produits chimiques agressifs.
3. Une fois le nettoyage terminé et toutes les surfaces sèches, rebranchez la prise électrique.

Remarque : Ne pas rincer la surface du produit directement avec de l'eau pendant l'entretien.

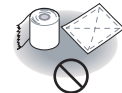

Neutral cleaner
Limpiador neutro
Nettoyant neutre



ANGELOU

SMART BIDET TOILET SEAT
ASIENTO INTELIGENTE DE BIDÉ E INODORO
SIÈGE DE TOILETTE BIDET INTELLIGENT

NOZZLE MAINTENANCE MANTENIMIENTO DE LA BOQUILLA ENTRETIEN DE LA BUSE

When there is dirt on the nozzle, maintain it according to the following methods:

Cuando la boquilla esté sucia, dele mantenimiento con los siguientes métodos:

En cas d'encrassement de la buse, l'entretenir selon les méthodes suivantes :

1. When no one is seated, press the button, the nozzle will automatically stretch out to allow access for cleaning. Press and hold "nozzle cleaning" button and the wand doesn't come out. The nozzle will automatically spray to self-clean.

1. Cuando nadie lo esté usando, presione el botón, la boquilla se extiende de manera automática para permitir el acceso para limpiar. Mantenga presionado el botón "nozzle cleaning" (limpieza de la boquilla) y la varilla no se extiende. La boquilla atomizará de manera automática para la autolimpieza.

1. Lorsque personne n'est assis, appuyez sur le bouton, la buse se déploie automatiquement pour permettre l'accès au nettoyage. Appuyez sur le bouton « nettoyage de la buse » et maintenez-le enfoncé, mais la buse ne sort pas. La buse se vaporise automatiquement pour s'auto-nettoyer.

2. Nozzle can be removed and cleaned separately.
(Hold the spray wand with one hand and pull the nozzle out with the other hand.)

2. Puede quitar la boquilla y limpiarla por separado. (Sostenga la varilla de atomización con una mano y jale la boquilla para sacarla con la otra mano).

2. La buse peut être retirée et nettoyée séparément. (Tenir la lance d'une main et retirer la buse de l'autre main).

3. Put the nozzle back on and press the "Stop" button on the main unit or remote control to return the spray wand to its normal position.

3. Ponga la boquilla de nuevo y presione el botón "Stop" (Detener) en la unidad principal o el control remoto para que la varilla de atomización vuelva a su posición normal.

3. Remettez la buse en place et appuyez sur le bouton « Arrêt » de l'unité principale ou de la télécommande pour remettre la lance de pulvérisation dans sa position normale.

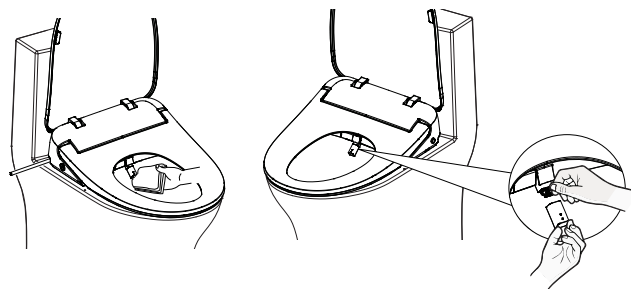

Note: Do not pull or push the wand, to avoid damage.

Nota: No jale ni empuje la varilla para no dañarla

Remarque : Ne pas tirer ou pousser la lance pour éviter de l'endommager.

ANGELOU

SMART BIDET TOILET SEAT
ASIENTO INTELIGENTE DE BIDÉ E INODORO
SIÈGE DE TOILETTE BIDET INTELLIGENT

DEODORIZING DEVICE MAINTENANCE MANTENIMIENTO DEL DISPOSITIVO PARA DESODORIZAR ENTRETIEN DU DISPOSITIF DE DÉSODORISATION

Remove the screws from the underside of unit as shown below to access the deodorizing cartridge.

- Replacement of the deodorizing cartridge is recommended every 3 years (the specific life span depends on the environment).
- Please purchase deodorizing cartridge from the official online stores.

Quite los tornillos de debajo de la unida como se muestra abajo para acceder al cartucho desodorizante.

- *Se recomienda reemplazar el cartucho desodorizante cada 3 años (la vida útil específica depende del entorno).*
- *Compre el cartucho desodorizante en las tiendas en línea oficiales.*

Retirez les vis situées sous l'appareil, comme indiqué ci-dessous, pour accéder à la cartouche de désodorisation.

- *Il est recommandé de remplacer la cartouche de désodorisation tous les 3 ans (la durée de vie spécifique dépend de l'environnement).*
- *Veillez acheter la cartouche désodorisante dans les magasins en ligne officiels.*

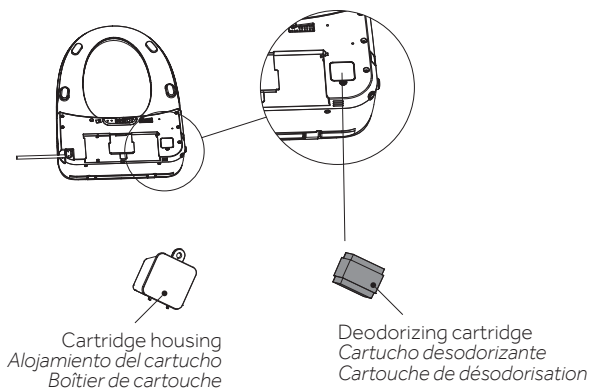

3-WAY FILTER MAINTENANCE MANTENIMIENTO DEL FILTRO DE 3 VÍAS ENTRETIEN DU FILTRE À 3 VOIES

If poor spray performance occurs under normal conditions:

Si hubiera mal rendimiento de atomización en condiciones normales:

Si une mauvaise performance de pulvérisation se produit dans des conditions normales :

1. Turn off the angle valve.

1. Apague la válvula de ángulo.

1. Fermez la vanne d'angle.

2. Disconnect the water supply pipes from angle valve.

2. Desconecte los tubos de suministro de agua de la válvula de ángulo.

2. Débrancher les tuyaux d'alimentation en eau de la vanne d'équerre.

3. Take out filter using needle nose pliers and filter washer.

3. Saque el filtro con las pinzas de aguja y la arandela del filtro.

3. Retirer le filtre à l'aide d'une pince à bec effilé et d'une rondelle de filtre.

4. Clean out the filter under running water using a toothbrush.

4. Limpie el filtro bajo el agua del grifo con un cepillo de dientes.

4. Nettoyer le filtre sous l'eau courante à l'aide d'une brosse à dents.

ANGELOU

SMART BIDET TOILET SEAT ASIENTO INTELIGENTE DE BIDÉ E INODORO SIÈGE DE TOILETTE BIDET INTELLIGENT

5. Reinstall filter and filter washer, then re-connect water supply pipes.

5. Vuelva a instalar el filtro y la arandela del filtro y vuelva a conectar los tubos de suministro de agua.

5. Remettre en place le filtre et la rondelle filtrante, puis rebrancher les tuyaux d'alimentation en eau.

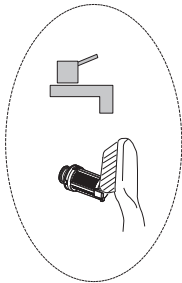
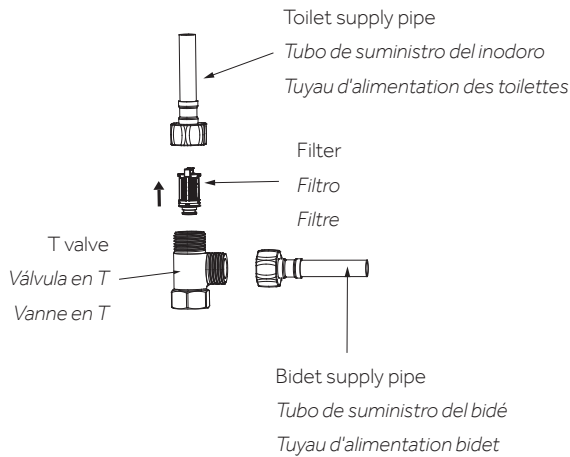

PRODUCT FILTER MAINTENANCE MANTENIMIENTO DEL PRODUCTO DEL FILTRO

ENTRETIEN DU FILTRE DU PRODUIT

1. Plug off the power cord, switch off the angle valve, remove the cover, and place the cover upside down.

1. Desconnecte el cable de energía, apague la válvula de ángulo, quite la cubierta y ponga la cubierta boca abajo.

1. Débrancher le cordon d'alimentation, éteindre la vanne d'équerre, retirer le couvercle et le placer à l'envers.

2. Use a screwdriver (flathead) to insert the position of the plug hole shown in the figure, and then lift out the plug to remove it.

2. Use un destornillador (cabeza plana) para insertar la posición del orificio del tapón como se muestra en la figura, luego levante el tapón para quitarlo.

2. Utilisez un tournevis (à tête plate) pour insérer la position du trou du bouchon indiquée sur la figure, puis soulevez le bouchon pour le retirer.

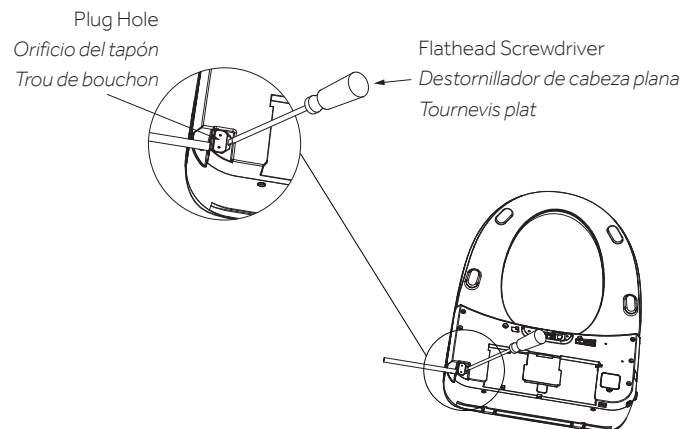

ANGELOU

SMART BIDET TOILET SEAT ASIENTO INTELIGENTE DE BIDÉ E INODORO SIÈGE DE TOILETTE BIDET INTELLIGENT

3. Remove the water inlet pipe from the product.

3. Quite el tubo de entrada de agua del producto.

3. Retirer le tuyau d'arrivée d'eau du produit.

4. Use needle-nose pliers to remove the filter screen from the water inlet. Clean dirt with a toothbrush or small brush.

4. Use pinzas de aguja para quitar la pantalla del filtro de la entrada de agua. Limpie la suciedad con un cepillo de dientes o con un cepillo pequeño.

4. Utilisez une pince à bec effilé pour retirer la grille du filtre de l'arrivée d'eau. Nettoyez la saleté à l'aide d'une brosse à dents ou d'une petite brosse.

5. After cleaning, install the filter back into the water inlet, connect the water inlet pipe, and replace the plug.

5. Después de limpiar, instale el filtro de nuevo en la entrada de agua, conecte el tubo de entradas de agua y reemplace el tapón.

5. Après le nettoyage, réinstallez le filtre dans l'arrivée d'eau, raccordez le tuyau d'arrivée d'eau et remettez le bouchon en place.

6. Reinstall the cover for function properly.

6. Vuelva a instalar la cubierta para que funcione correctamente.

6. Réinstallez le couvercle pour qu'il fonctionne correctement.

Filter (take out with needle-nose pliers)
Filtro (sáquelo con pinzas de aguja)
Filtre (retirer avec une pince à bec effilé)

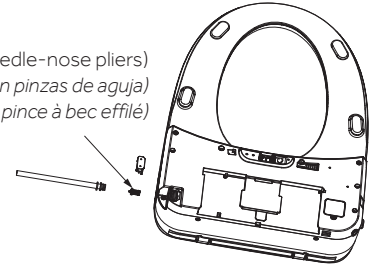

Reminder: During cleaning, do not lose or damage the filter components and the sealing ring on the filter screen connector, otherwise it may cause water leakage.

Recordatorio: Durante la limpieza, no afloje ni dañe los componentes del filtro ni el anillo de sellado del conector de la pantalla del filtro, de lo contrario puede provocar fugas de agua.

Aide-mémoire: Pendant le nettoyage, ne perdez pas ou n'endommagez pas les composants du filtre et la bague d'étanchéité sur le connecteur de la grille du filtre, sinon cela pourrait provoquer une fuite d'eau.

ANGELOU

SMART BIDET TOILET SEAT
 ASIENTO INTELIGENTE DE BIDÉ E INODORO
 SIÈGE DE TOILETTE BIDET INTELLIGENT

NOZZLE MAINTENANCE

Problem	Cause	Solution
No water from nozzle	Water supply hose is kinked	Straighten the hose to remove the kink
	Angle valve is off	Turn on the angle valve
	A water failure occurred	Restore the water supply
Restore the water supply	Water supply hose is kinked	Straighten the hose to remove the kink
	Angle valve is not fully turned on	Turn on the angle valve fully
	Filter is clogged	Clean the filter
Low water temperature	The water temperature is not set properly	Adjust the water temperature
Low seat temperature	The seat temperature is not set properly	Adjust the seat temperature
	In standby mode	Switch to functional mode and wait for 3+ minutes
Low dryer temperature	The dryer temperature is not set properly	Adjust the dryer temperature
Dryer not blowing	In standby mode	Switch to functional mode to use dry function.
Spray wand cannot retract	Power off	Push back the spray wand gently and put power on
	Get stuck by impurities	Remove the impurities
Spray wand cannot stretch out	Power off	Turn on the power
	User is not within the sensing area of the seat	Adjust position on seat to activate the sensor
Malfunction of deodorization	User is not within the sensing area of the seat	Adjust position on seat to activate the sensor
	Deodorization function continues after user leaves	It is normal for the deodorizing function to continue operating after user leaves, for complete odor removal.
 Caution	If the problem cannot be resolved as per above solutions, please disconnect the power and contact service providers.	
	If the power leakage protection switch always trips, it means that the product is leaking. Please disconnect the power and contact service providers.	

ANGELOU

SMART BIDET TOILET SEAT
 ASIENTO INTELIGENTE DE BIDÉ E INODORO
 SIÈGE DE TOILETTE BIDET INTELLIGENT

MANTENIMIENTO DE LA BOQUILLA

Problema	Causa	Solución
No sale agua de la boquilla	La manguera de suministro de agua está doblada	Enderece la manguera para eliminar el doblado
	La válvula de ángulo está apagada	Abra la válvula de ángulo
	Falló el suministro de agua	Restablezca el suministro de agua
Restablezca el suministro de agua	La manguera de suministro de agua está doblada	Enderece la manguera para eliminar el doblado
	La válvula de ángulo no está completamente encendida	Abra completamente la válvula de ángulo
	El filtro está obstruido	Limpie el filtro
Temperatura del agua baja	La temperatura del agua no está establecida correctamente	Ajuste la temperatura del agua
Temperatura del asiento baja	La temperatura del asiento no está establecida correctamente	Ajuste la temperatura del asiento
	Está en modo en espera	Cambie a modo de funcionamiento y espere más de 3 minutos
Temperatura del secador baja	La temperatura del secador no está establecida correctamente	Ajuste la temperatura del secador
El secador no sopla	Está en modo en espera	Cambie a modo de funcionamiento para usar la función de secado.
La varilla de atomización no se retrae	Está apagada	Presione suavemente hacia atrás la varilla de atomización y encienda la energía
	Está obstruido con impurezas	Elimine las impurezas
La varilla de atomización no se puede extender	Está apagada	Conecte la alimentación eléctrica
	El usuario no está en el área de detección del asiento	Ajuste la posición en el asiento para activar el sensor
Mal funcionamiento de la desodorización	El usuario no está en el área de detección del asiento	Ajuste la posición en el asiento para activar el sensor
	La función de desodorización continúa después de que el usuario se levanta	Es normal que la función de desodorización siga operando después de que el usuario se levanta, para eliminar por completo el mal olor.
 Precaución	Si el problema no se puede resolver con las soluciones de arriba, desconecte la energía y comuníquese con los proveedores de servicio al cliente.	
	Si el interruptor de protección de fugas siempre se dispara, quiere decir que el producto tiene fugas. Desconecte la energía y comuníquese con los proveedores de servicio.	

ENTRETIEN DE LA BUSE

Problème	Cause	Solution
Pas d'eau à la buse	Le tuyau d'alimentation en eau est plié	Redresser le tuyau pour éliminer le coude
	La vanne d'angle est désactivée	Remettre la vanne d'équerre en marche
	Une panne d'eau s'est produite	Rétablir l'alimentation en eau
Rétablir l'alimentation en eau	Le tuyau d'alimentation en eau est plié	Redresser le tuyau pour éliminer le coude
	La vanne d'équerre n'est pas complètement enclenchée	Mettez la vanne d'angle en marche à fond
	Le filtre est bouché	Nettoyer le filtre
Température de l'eau trop basse	La température de l'eau n'est pas réglée correctement	Régler la température de l'eau
Faible température du siège	La température du siège n'est pas réglée correctement	Régler la température du siège
	En mode veille	Passez en mode fonctionnel et attendez plus de 3 minutes.
Température basse du sèche-linge	La température du sèche-linge n'est pas réglée correctement	Régler la température du sèche-linge
Le sèche-linge ne souffle pas	En mode veille	Passez en mode fonctionnel pour utiliser la fonction de séchage.
La buse de pulvérisation ne peut pas se rétracter	L'appareil est éteint	Repousser doucement la buse de pulvérisation et mettre l'appareil sous tension.
	Blocage par des impuretés	Retirer les impuretés
La buse de pulvérisation ne peut pas s'étirer	L'appareil est éteint	Mettre l'appareil sous tension
	L'utilisateur ne se trouve pas dans la zone de détection du siège.	Ajuster la position sur le siège pour activer le capteur
Mauvais fonctionnement de la désodorisation	L'utilisateur ne se trouve pas dans la zone de détection du siège.	Ajuster la position sur le siège pour activer le capteur
	La fonction de désodorisation continue après le départ de l'utilisateur	Il est normal que la fonction de désodorisation continue à fonctionner après le départ de l'utilisateur, pour une élimination complète des odeurs.
 Attention	Si le problème ne peut être résolu par les solutions ci-dessus, veuillez débrancher l'appareil et contacter le service d'assistance.	
	Si l'interrupteur de protection contre les fuites d'électricité se déclenche en permanence, cela signifie que le produit fuit. Veuillez débrancher l'appareil et contacter le service après-vente.	

ANGELOU

SMART BIDET TOILET SEAT
ASIENTO INTELIGENTE DE BIDÉ E INODORO
SIÈGE DE TOILETTE BIDET INTELLIGENT

REMOTE CONTROL INSTALLATION INSTALACIÓN DEL CONTROL REMOTO INSTALLATION DE LA TÉLÉCOMMANDE

1a. Drill a 6 mm diameter hole in the wall to a depth of about 35 mm.

1a. Perfore un orificio de 6 mm en la pared a una profundidad de aproximadamente 35 mm.

1a. Percez un trou de 6 mm de diamètre dans le mur à une profondeur d'environ 35 mm.

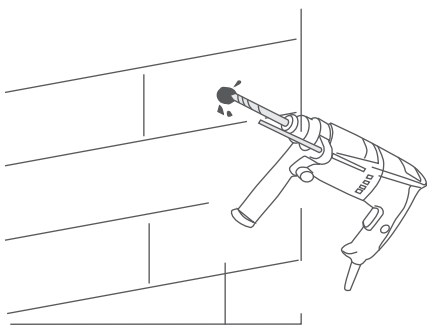

2a. Remove the double-sided adhesive tape on the back of the holder. Install an anchor into the hole, stick the holder to the wall and secure with screws and then stick the patch with tape.

2a. Quite la cinta adhesiva de doble lado en la parte de atrás del soporte. Instale un anclaje en el orificio, adhiera el soporte a la pared y asegúrelo con tornillos y luego adhiera el parche con cinta.

2a. Retirer le ruban adhésif double face au dos du support. Installer une cheville dans le trou, coller le support au mur et le fixer à l'aide de vis, puis coller le patch à l'aide du ruban adhésif.

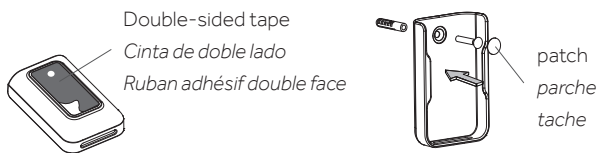

1b. Clean and dry the pre-installation area of the holder.

1b. Limpie y seque el área antes de instalar el soporte.

1b. Nettoyer et sécher la zone de pré-installation du support.

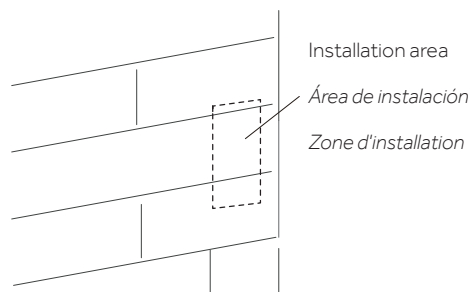

2b. Remove the double-sided adhesive tape on the back of the holder. Stick the holder to the wall vertically and then stick the patch with tape.

2b. Quite la cinta adhesiva de doble lado en la parte de atrás del soporte. Adhiera el soporte a la pared verticalmente y luego adhiera el parche con cinta.

2b. Retirer le ruban adhésif double face au dos du support. Collez le support au mur verticalement, puis collez le patch à l'aide du ruban adhésif.

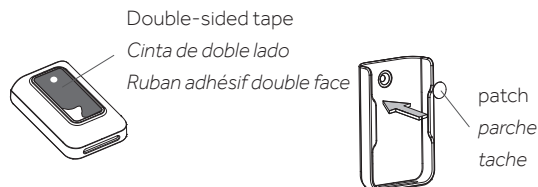

ANGELOU

SMART BIDET TOILET SEAT
ASIENTO INTELIGENTE DE BIDÉ E INODORO
SIÈGE DE TOILETTE BIDET INTELLIGENT

BATTERY INSTALLATION INSTALACIÓN DE LA BATERÍA INSTALLATION DE LA BATTERIE

1. Insert batteries into the remote control then put the remote control to the holder.

1. Inserte las baterías en el control remoto, luego ponga el control remoto en el soporte.

1. Insérez les piles dans la télécommande et placez la télécommande sur le support.

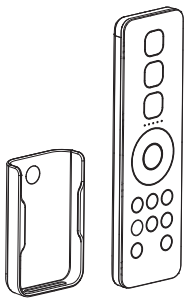
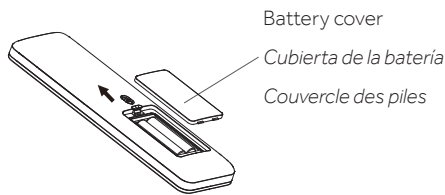

NOTICE AVISO AVIS

1. Please ensure the remote control is within reach when a person on the seat.

1. Asegúrese de que el control remoto esté al alcance cuando una persona esté en el asiento.

1. Veillez à ce que la télécommande soit à portée de main lorsqu'une personne se trouve sur le siège.

2. Do not install and use the product in damp places such as a shower room.

2. No instale ni use el producto en lugares húmedos como una ducha.

2. N'installez pas et n'utilisez pas le produit dans des endroits humides tels qu'une salle de douche.

3. Do not place the product in a place where it is easily exposed to water.

3. No ponga el producto en un lugar donde esté expuesto fácilmente al agua.

3. Ne placez pas le produit dans un endroit où il est facilement exposé à l'eau.

ANGELOU

SMART BIDET TOILET SEAT
 ASIENTO INTELIGENTE DE BIDÉ E INODORO
 SIÈGE DE TOILETTE BIDET INTELLIGENT

REMOTE CONTROL ILLUSTRATION ILUSTRACIÓN DEL CONTROL REMOTO ILLUSTRATION DE LA TÉLÉCOMMANDE

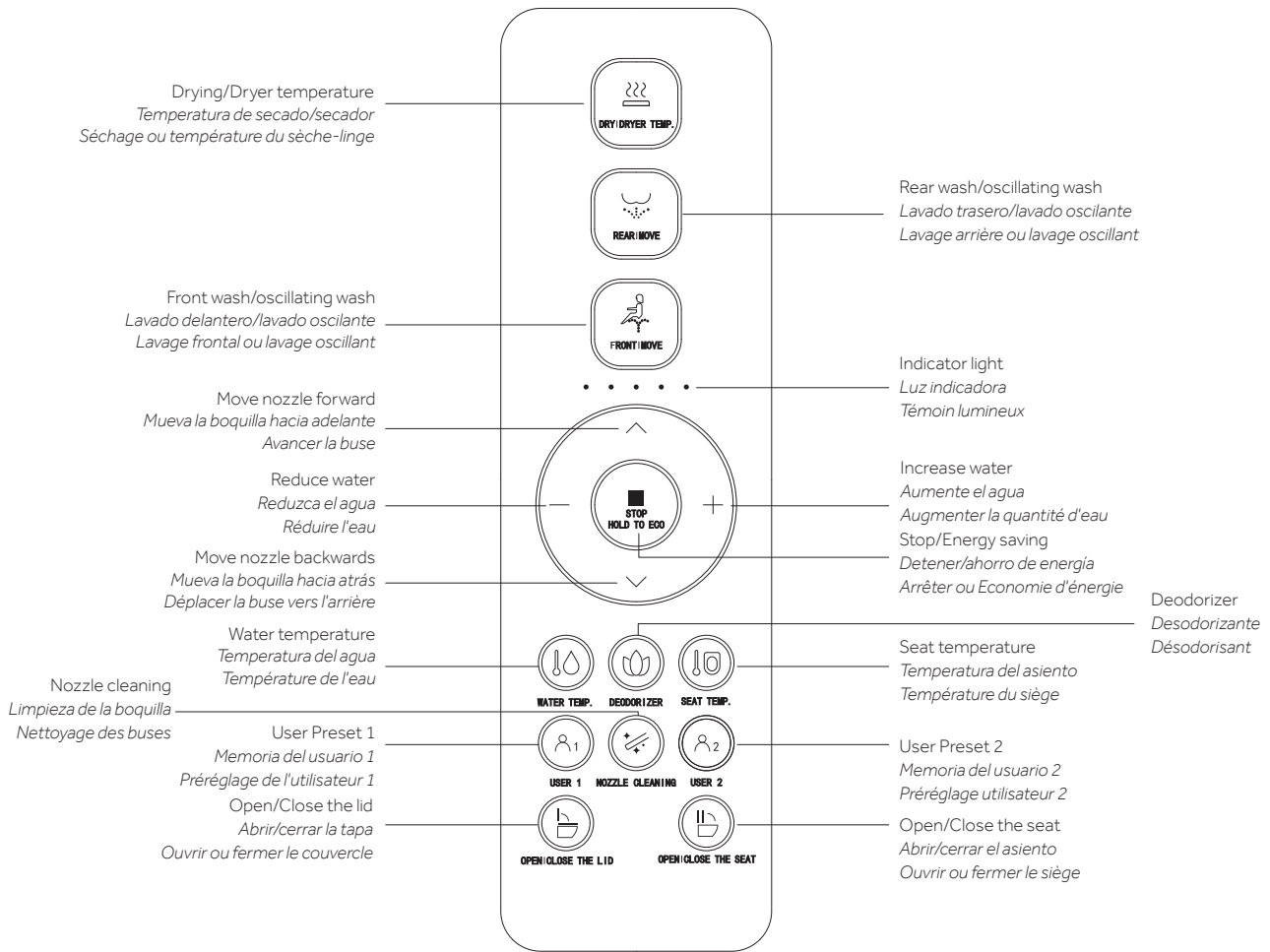

ANGELOU

SMART BIDET TOILET SEAT
ASIENTO INTELIGENTE DE BIDÉ E INODORO
SIÈGE DE TOILETTE BIDET INTELLIGENT

USAGE INSTRUCTIONS INSTRUCCIONES DE USO INSTRUCTIONS D'UTILISATION

NOTICE

AVISO

AVIS

Only when the user is seated and the buzzer beeps can the functions of front/rear washing and drying be activated.

Las funciones solo se pueden activar cuando el usuario esté sentado y la alarma suena.

Les fonctions de lavage et de séchage avant ou arrière ne peuvent être activées que lorsque l'utilisateur est assis et que l'avertisseur sonore retentit.

The nozzle will continue to spray for 1-2 seconds after user stands up during washing, so please press "STOP" button before standing up.

La boquilla seguirá atomizando por 1-2 segundos después de que el usuario se levanta durante el lavado, de manera que presione "STOP" (Detener) antes de levantarse.

La buse continue de pulvériser pendant 1 à 2 secondes après que l'utilisateur se soit levé pendant le lavage, veuillez donc appuyer sur le bouton « ARRÊT » avant de vous lever.

REAR|MOVE TRASERO|MOVER LAVAGE ARRIÈRE

Press " " button, the indicator light is on showing current water temperature level, it starts rear washing; Press the " " button again to shift to oscillating wash (nozzle moves forward and backward to expand washing area). The washing will stop automatically after one cycle, while it will stop immediately if the user presses " " button.

Presione el botón " ", la luz indicadora está encendida mostrando el nivel actual de temperatura del agua, comienza el lavado trasero; Presione el botón " " de nuevo para cambiar a lavado oscilante (la boquilla se mueve hacia adelante y hacia atrás para extender el área de lavado). El lavado se detiene automáticamente después de un ciclo, aunque se detiene inmediatamente si el usuario presiona el botón " ".

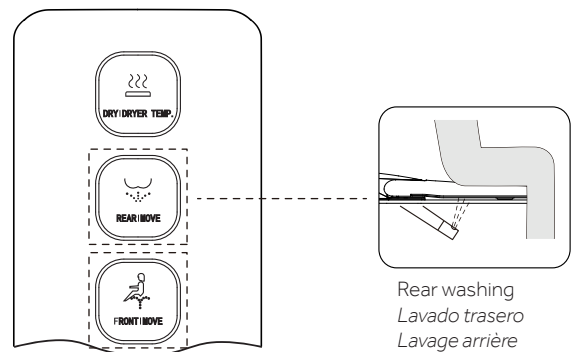

Presione el botón " ", la luz indicadora está encendida mostrando el nivel actual de temperatura del agua, comienza el lavado trasero; Presione el botón " " de nuevo para cambiar a lavado oscilante (la boquilla se mueve hacia adelante y hacia atrás para extender el área de lavado). El lavado se detiene automáticamente después de un ciclo, aunque se detiene inmediatamente si el usuario presiona el botón " ".









ANGELOU

SMART BIDET TOILET SEAT
ASIENTO INTELIGENTE DE BIDÉ E INODORO
SIÈGE DE TOILETTE BIDET INTELLIGENT

FRONT|MOVE DELANTERO|MOVER LAVAGE FRONTAL

Press "  " button, the indicator light is on showing current water temperature level, it starts front washing; Press again "  " button to shift to oscillating washing (nozzle moves forward and backward to expand washing area). The washing will stop automatically after one cycle, while it will stop immediately if the user presses "  " button.

Presione el botón "  ", la luz indicadora está encendida mostrando el nivel actual de temperatura del agua, comienza el lavado delantero; Presione el botón "  " de nuevo para cambiar a lavado oscilante (la boquilla se mueve hacia adelante y hacia atrás para extender el área de lavado). El lavado se detiene automáticamente después de un ciclo, aunque se detiene inmediatamente si el usuario presiona el botón "  ".

Appuyez sur la touche "  ", le témoin lumineux s'allume pour indiquer le niveau de température de l'eau, le lavage frontal commence; appuyez à nouveau sur la touche "  " pour passer au lavage oscillant (la buse se déplace vers l'avant et vers l'arrière pour étendre la zone de lavage). Le lavage s'arrête automatiquement après un cycle, mais il s'arrête immédiatement si l'utilisateur appuie sur la touche "  ".

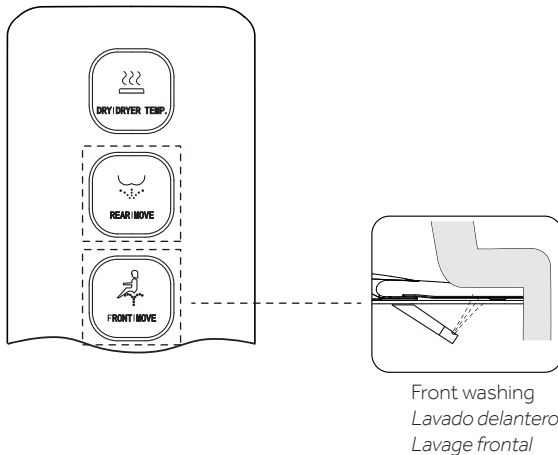



DRY|DRYER TEMP SECADO|TEMPERATURA DEL SECADOR SÉCHAGE / TEMPÉRATURE DU SÉCHOIR

(Only for the product with drying function)

(Solo para el producto con función de secado)

(Uniquement pour les produits avec fonction de séchage)

1. Press "  " button, the indicator is on, showing the current air temperature level. It will stop drying automatically after one cycle or after leaving.

1. Presione el botón "  ", la luz indicadora está encendida mostrando el nivel actual de temperatura del aire. Se detendrá automáticamente después de un ciclo de secado o si se levanta.

1. Appuyez sur la touche "  ", le témoin s'allume et indique le niveau actuel de la température de l'air. Le séchage s'arrête automatiquement après un cycle ou après avoir quitté l'appareil.

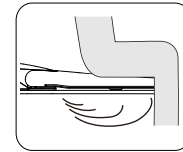

Drying
Secado
Séchage

2. Under drying, press "  " button to adjust the air temperature between 0-5 level, and the indicator light is on showing the air temperature level. When the indicator light is off, the temperature is at level 0 (room temperature).

2. Durante el secado, presione el botón "  " para ajustar la temperatura del aire entre los niveles 0-5 y la luz indicadora está encendida mostrando el nivel de temperatura del aire. Cuando la luz indicadora está apagada, la temperatura está a nivel 0 (temperatura ambiente).

2. Pendant le séchage, appuyez sur le bouton "  " pour régler la température de l'air entre 0 et 5 niveaux, et le voyant s'allume pour indiquer le niveau de température de l'air. Lorsque le témoin lumineux est éteint, la température est au niveau 0 (température ambiante).

ANGELOU

SMART BIDET TOILET SEAT
ASIENTO INTELIGENTE DE BIDÉ E INODORO
SIÈGE DE TOILETTE BIDET INTELLIGENT

WATER VOLUME ADJUSTMENT AJUSTE DE VOLUMEN DE AGUA RÉGLAGE DU VOLUME D'EAU

Press "+" or "-" button when it is under function of rear washing or front washing, the indicator light is on showing current water volume level, and water volume can be adjusted.

Presione el botón "+" o "-" cuando esté en la función de secado trasero o delantero, la luz indicadora está encendida mostrando el nivel actual de volumen de agua, puede ajustar el volumen de agua.

Appuyez sur le bouton "+" ou "-" lorsque l'appareil est en mode lavage arrière ou lavage avant, le témoin lumineux s'allume pour indiquer le niveau actuel du volume d'eau, et le volume d'eau peut être ajusté.

NOZZLE POSITION ADJUSTMENT AJUSTE DE LA POSICIÓN DE LA BOQUILLA RÉGLAGE DE LA POSITION DE LA BUSE

Press "^" or "v" button when it is under function of rear washing or front washing, the indicator light is on showing current nozzle position, and nozzle position can be adjusted in 5 levels.

Presione el botón "^" o "v" cuando está en la función de lavado trasero o lavado delantero, la luz indicadora está encendida mostrando la posición actual de la boquilla y la posición de la boquilla se puede ajustar en 5 niveles.

Appuyez sur la touche "^" ou "v" lorsque l'appareil est en mode lavage arrière ou lavage avant, le témoin lumineux s'allume pour indiquer la position actuelle de la buse, et la position de la buse peut être réglée sur 5 niveaux.

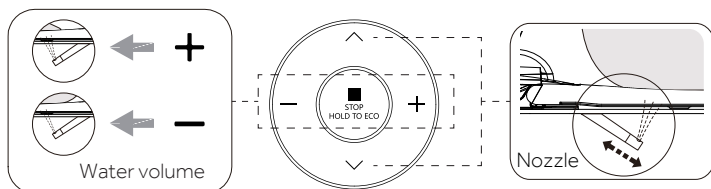

ENERGY SAVING AHORRO DE ENERGÍA ÉCONOMIE D'ÉNERGIE

1. Long press "■" button to enter energy saving mode and the buzzer will beep once.

1. Mantenga presionado el botón "■" para entrar al modo ahorro de energía y la alarma sonará una vez.

1. Appuyez longuement sur le bouton "■" pour passer en mode économie d'énergie et l'avertisseur sonore émet un bip.

2. Long press "■" button again to exit energy saving mode and the buzzer will beep twice.

2. Mantenga presionado el botón "■" de nuevo para salir del modo de ahorro de energía y la alarma sonará dos veces.

2. Appuyez longuement sur le bouton "■" pour quitter le mode d'économie d'énergie et l'avertisseur sonore émet deux bips.

Under energy saving mode, seat temperature is set to Level 1 for energy saving. (Note: if the seat temperature before energy saving is neutral, then it will be neutral as well.)

En el modo de ahorro de energía, la temperatura del asiento está establecida en el Nivel 1 para ahorrar energía. (Nota: si la temperatura del asiento antes del ahorro de energía es neutra, luego también será neutra).

En mode économie d'énergie, la température du siège est réglée sur le niveau 1 pour économiser de l'énergie. (Remarque : si la température du siège avant l'économie d'énergie est neutre, elle le sera également).

ANGELOU

SMART BIDET TOILET SEAT ASIENTO INTELIGENTE DE BIDÉ E INODORO SIÈGE DE TOILETTE BIDET INTELLIGENT

Note: Energy saving mode will be suspended and the product will enter functional mode if the seat is used. The seat starts to heat immediately (without turning off the seat temperature), and the energy saving mode is restored once the seat is no longer being used.

Nota: El modo de ahorro de energía se suspende y el producto entrará en modo de funcionamiento si se usa el asiento. El asiento comienza a calentar de inmediato (sin apagar la temperatura del asiento) y el modo de ahorro de energía se restablece una vez se levanta del asiento.

Remarque: le mode d'économie d'énergie sera suspendu et le produit passera en mode fonctionnel si le siège est utilisé. Le siège commence à chauffer immédiatement (sans désactiver la température du siège) et le mode d'économie d'énergie est rétabli lorsque le siège n'est plus utilisé.

WATER TEMPERATURE ADJUSTMENT AJUSTE DE TEMPERATURA DEL AGUA RÉGLAGE DE LA TEMPÉRATURE DE L'EAU

Short press "⏸" button to adjust the water temperature between 0-5 level. The indicator light is on showing current water temperature level. When the indicator is off, the temperature is at level 0 (room temperature).

Presione brevemente el botón "⏸" para ajustar la temperatura del agua entre los niveles 0-5. La luz indicadora está encendida mostrando el nivel actual de temperatura del agua. Cuando la luz indicadora está apagada, la temperatura está a nivel 0 (temperatura ambiente).

Appuyez brièvement sur le bouton "⏸" pour régler la température de l'eau entre 0 et 5. Le témoin lumineux s'allume pour indiquer le niveau actuel de la température de l'eau. Lorsque le témoin est éteint, la température est au niveau 0 (température ambiante).

AUTO DEODORIZATION DESODORIZACIÓN AUTOMÁTICA DÉSODORISATION AUTOMATIQUE

1. Short press the "⏸" button to turn on the automatic deodorization function, and the buzzer will beep once.

1. Presione brevemente el botón "⏸" para encender la función de desodorización automática y la alarma sonará una vez.

1. Appuyez brièvement sur le bouton "⏸" pour activer la fonction de désodorisation automatique; l'avertisseur sonore émet un bip.

2. Short press the "⏸" button again to turn off the automatic deodorization function, and the buzzer will beep twice.

2. Presione brevemente de nuevo el botón "⏸" para apagar la función de desodorización automática y la alarma sonará dos veces.

2. Appuyez à nouveau brièvement sur le bouton "⏸" pour désactiver la fonction de désodorisation automatique, et l'avertisseur sonore émet deux bips.

After the automatic deodorization function is turned on, the deodorization function will be turned on when the user is detected to be seated, and will automatically stop when the user leaves the seat. During warm air mode, the deodorization function is turned off.

Después de encender la función de desodorización automática, la función de desodorización se enciende cuando se detecta que el usuario está sentado y se detendrá automáticamente cuando el usuario se levante. Durante el modo aire caliente, la función de desodorización está apagada.

Une fois la fonction de désodorisation automatique activée, la fonction de désodorisation se met en marche lorsque l'utilisateur est détecté comme étant assis, et s'arrête automatiquement lorsque l'utilisateur quitte le siège. En mode air chaud, la fonction de désodorisation est désactivée.

SMART BIDET TOILET SEAT ASIENTO INTELIGENTE DE BIDÉ E INODORO SIÈGE DE TOILETTE BIDET INTELLIGENT

SEAT TEMPERATURE ADJUSTMENT AJUSTE DE TEMPERATURA DEL ASIENTO RÉGLAGE DE LA TEMPÉRATURE DU SIÈGE

Short press "  " button to adjust the seat temperature between 0-5 level. The indicator light is on showing current seat temperature level. When the indicator is off, the temperature is at level 0 (room temperature).

Presione brevemente el botón "  " para ajustar la temperatura del asiento entre los niveles 0-5. La luz indicadora está encendida mostrando el nivel actual de temperatura del asiento. Cuando la luz indicadora está apagada, la temperatura está a nivel 0 (temperatura ambiente).



Appuyez brièvement sur le bouton "  " pour régler la température du siège entre 0 et 5 niveaux. Le témoin s'allume pour indiquer le niveau actuel de la température du siège. Lorsque le témoin est éteint, la température est au niveau 0 (température ambiante).



USER PRESETS MEMORIAS DEL USUARIO PRÉRÉGLAGES UTILISATEUR



The two User Preset buttons can be used to save two different setting profiles. Each profile can store the Spray Pressure, Water Temperature and Nozzle Position settings.

Los dos botones de Memoria del usuario se pueden usar para guardar dos perfiles distintos de configuración. Cada perfil puede guardar las configuraciones de presión de atomización, temperatura del agua y posición de la boquilla.

Les deux boutons de préréglage utilisateur permettent d'enregistrer deux profils de réglage différents. Chaque profil peut mémoriser les réglages de pression de pulvérisation, de température de l'eau et de position de la buse.

To save - start a front or rear wash and set the desired Spray Pressure, Water Temperature and Nozzle Position settings. Then, press and hold one of the user profile buttons ( ) until the indicator lights begin to blink. The settings are now stored under that user profile. Repeat the process to save the settings for the second user.

Para guardar - comience en lavado delantero o trasero y establezca las configuraciones deseadas de presión de atomización, temperatura del agua y posición de la boquilla. Luego, mantenga presionado uno de los botones de perfil de usuario ( ) hasta que las luces indicadoras comiencen a titilar. Estas configuraciones se guardan en el perfil de ese usuario. Repita el proceso para guardar las configuraciones para el segundo usuario.

Pour enregistrer - démarrez un lavage avant ou arrière et réglez les paramètres de pression de pulvérisation, de température de l'eau et de position de la buse souhaités. Ensuite, appuyez sur l'une des touches de profil utilisateur ( ) et maintenez-la enfoncée jusqu'à ce que les témoins lumineux commencent à clignoter. Les réglages sont maintenant enregistrés sous ce profil d'utilisateur. Répétez l'opération pour enregistrer les paramètres du deuxième utilisateur.

To use - press the desired user profile you wish to use, then press the front or rear wash to activate a wash. The stored settings can be used on either wash function.

Para usar - presione el perfil de usuario que quiere usar, luego presione lavado delantero o trasero para activar el lavado. Las configuraciones guardadas se pueden usar en cualquier función de lavado.

Pour l'utiliser - appuyez sur le profil d'utilisateur que vous souhaitez utiliser, puis appuyez sur la touche de lavage avant ou arrière pour activer un lavage. Les paramètres enregistrés peuvent être utilisés pour l'une ou l'autre fonction de lavage.

ANGELOU

SMART BIDET TOILET SEAT ASIENTO INTELIGENTE DE BIDÉ E INODORO SIÈGE DE TOILETTE BIDET INTELLIGENT

NOZZLE CLEANING LIMPIEZA DE LA BOQUILLA NETTOYAGE DES BUSES

When no one is seater, short press "🚿" button, the nozzle will automatically stretch out to allow access for cleaning. Press "■" button to return the spray wand to its normal position.

Press and hold "🚿" button and the wand doesn't come out. The nozzle will automatically spray to self-clean.

Quando nadie lo esté usando, presione brevemente el botón "🚿", la boquilla se extiende de manera automática para permitir el acceso para limpiar. Presione el botón "■" para que la varilla de atomización vuelva a su posición normal.

Mantenga presionado el botón "🚿" y la varilla no se extiende. La boquilla atomizará de manera automática para la autolimpieza.

Lorsque personne n'est assis, appuyez brièvement sur le bouton "🚿", la buse s'étire automatiquement pour permettre l'accès au nettoyage. Appuyez sur la touche "■" pour remettre la buse dans sa position normale. Appuyez sur la touche "🚿" et maintenez-la enfoncée, mais la buse ne sort pas. La buse se vaporise automatiquement pour s'auto-nettoyer.

AUTO LID OPEN/CLOSE ABRIR/CERRAR TAPA DE MANERA AUTOMÁTICA OUVERTURE OU FERMETURE AUTOMATIQUE DU COUVERCLE

1. Short press "🚿" button to open or close the lid

1. Presione brevemente el botón "🚿" para abrir o cerrar la tapa

1. Appuyer brièvement sur le bouton "🚿" pour ouvrir ou fermer le couvercle.

2. Short press "🚿" button to open or close the seat

2. Presione brevemente el botón "🚿" para abrir o cerrar el asiento

2. Appuyer brièvement sur le bouton "🚿" pour ouvrir ou fermer le siège

3. Long press "🚿" button to turn on the auto opening function, and the buzzer will beep once.

3. Mantenga presionado el botón "🚿" para encender la función de abrir de manera automática y la alarma sonará una vez.

3. Appuyez longuement sur le bouton "🚿" pour activer la fonction d'ouverture automatique, et l'avertisseur sonore émettra un bip.

4. Long press the "🚿" button again to turn off the auto opening function, and the buzzer will beep twice.

4. Mantenga presionado de nuevo el botón "🚿" para apagar la función de abrir de manera automática y la alarma sonará dos veces.

4. Appuyez de nouveau longuement sur le bouton "🚿" pour désactiver la fonction d'ouverture automatique, et l'avertisseur sonore émet deux bips.

USER CODE (IR remote control)

CÓDIGO DE USUARIO (control remoto IR)

CODE UTILISATEUR (télécommande IR)

1. Power on the toilet and the self-inspection starts. It beeps once when the self-inspection completes.

1. Encienda el inodoro y empieza la inspección automática. Suena una vez cuando se completa la inspección automática.

1. Mettez les toilettes sous tension et l'auto-inspection commence. L'appareil émet un bip lorsque l'auto-inspection est terminée.

ANGELOU

SMART BIDET TOILET SEAT ASIENTO INTELIGENTE DE BIDÉ E INODORO SIÈGE DE TOILETTE BIDET INTELLIGENT

2. Press and hold "■" button, then press "☺" button the indicator light will flash.

2. Mantenga presionado el botón "■", luego presione el botón "☺" la luz indicadora titila.

2. Appuyez et tenez enfoncé le bouton "■", puis appuyez sur le bouton "☺", le témoin lumineux clignotera.

3. Press the Pressure "+" or "-" button to select user 1-9 (as shown below). The indicator light displays the corresponding user code and flashes.

3. Presione el botón Pressure (Presión) "+" o "-" para seleccionar el usuario 1-9 (como se muestra abajo). La luz indicadora muestra el código de usuario correspondiente y titila.

3. Appuyez sur la touche de pression "+" ou "-" pour sélectionner l'utilisateur 1-9 (comme indiqué ci-dessous). Le témoin lumineux affiche le code utilisateur correspondant et clignote.

4. Press "■" button, the press "☺" button. The main unit beeps once, indicating that the remote control and the toilet are matched successfully.

4. Presione el botón "■", luego presione el botón "☺". La unidad principal suena una vez, indicando que el control remoto y el inodoro coinciden con éxito.

4. Appuyez sur le bouton "■", puis sur le bouton "☺". L'unité principale émet un bip, indiquant que la télécommande et les toilettes ont été correctement appariées.

● ○ ○ ○ ○	○ ● ○ ○ ○	○ ○ ● ○ ○
User 1	User 2	User 3
Usuario 1	Usuario 2	Usuario 3
Utilisateur 1	Utilisateur 2	Utilisateur 3

○ ○ ○ ● ○	○ ○ ○ ○ ●	● ● ○ ○ ○
User 4	User 5	User 6
Usuario 4	Usuario 5	Usuario 6
Utilisateur 4	Utilisateur 5	Utilisateur 6

○ ● ● ○ ○	○ ○ ● ● ○	○ ○ ○ ● ●
User 7	User 8	User 9
Usuario 7	Usuario 8	Usuario 9
Utilisateur 7	Utilisateur 8	Utilisateur 9

OTHER OPERATIONS OTRAS OPERACIONES AUTRES OPÉRATIONS

Quiet Mode: Press and hold the "■" button and press the "☺" button to turn on/off quiet mode.

Modo silencioso: Mantenga presionado el botón "■" y presione el botón "☺" para encender/apagar el modo silencioso.

Mode silencieux: Appuyez sur le bouton "■" et maintenez-le enfoncé, puis appuyez sur le bouton "☺" pour activer ou désactiver le mode silencieux.

Sanitation Function: When no one seated and washing/drying is off, long press "☺" button to turn on plasma sanitation function. This function will stop automatically after 2 hours. Under this mode, if any other button is pressed or user is seated, it will stop automatically. (Only for the toilet with sterilization function.)

ANGELOU

SMART BIDET TOILET SEAT ASIENTO INTELIGENTE DE BIDÉ E INODORO SIÈGE DE TOILETTE BIDET INTELLIGENT

Función de saneamiento: Cuando no hay nadie sentado y lavado/secado está apagado, mantenga presionado el botón "☺" para encender la función de saneamiento con plasma. Esta función se detiene de manera automática después de 2 horas. En este modo, si presiona cualquier otro botón o si el usuario está sentado, se detiene automáticamente. (Solo para el inodoro con función de esterilización).

Fonction de sanitaire : Lorsque personne n'est assis et que le lavage ou le séchage est désactivé, appuyez longuement sur le bouton "☺" pour activer la fonction de sanitaire du plasma. Au bout de 2 heures, cette fonction s'arrête automatiquement. Dans ce mode, si l'on appuie sur un autre bouton ou si l'utilisateur est assis, la fonction s'arrête automatiquement. (Uniquement pour les toilettes avec fonction de stérilisation).

Night Light: Night light adjustment - Long press "☺" button to turn on/off night light.
Intelligent Mode - Long press "☺" button to enter into intelligent mode (night light will be on or off depending on the surrounding light).
"☺" button to exit intelligent mode. (Factory setting: intelligent mode)

Luz de noche: Ajuste de luz de noche - Mantenga presionado el botón "☺" para encender/apagar la luz de noche.
Modo inteligente - Mantenga presionado el botón "☺" para entrar a modo inteligente (la luz de noche está encendida o apagada dependiendo de la luz del entorno).
Botón "☺" para salir del modo inteligente. (Configuración de fábrica: modo inteligente)

Veilleuse : Réglage de l'éclairage nocturne - Appuyez longuement sur le bouton "☺" pour allumer ou éteindre l'éclairage nocturne.
Mode intelligent - Appuyez longuement sur le bouton "☺" pour passer en mode intelligent (la veilleuse s'allume ou s'éteint en fonction de la lumière environnante).
"☺" pour quitter le mode intelligent. (Réglage d'usine : mode intelligent)

Remark: The buzzer will "BEEP" once when the user presses one button indicating that the main unit receives the signal and conduct the operation accordingly. If the buzzer doesn't sound, it means the main unit doesn't receive the signal, please adjust the remote control direction and repress the button.

In case of power cut during nozzle spraying, the wand cannot be retracted, please wait until the power is restored. In case of a power cut for a long period, please push the wand softly back by hand. Do not push hard, to avoid damage to wand and electrical machine.

Comentario: La alarma hará sonar un "PITIDO" cuando el usuario presiona un botón, indicando que la unidad principal recibe la señal y conduce la operación correspondiente. Si la alarma no suena, quiere decir que la unidad no recibe la señal, ajuste la dirección del control remoto y vuelva a presionar el botón.

Si hay una interrupción de energía durante la operación de atomización de la boquilla, la varilla no se puede retraer, espere hasta que se restablezca la energía. Si hay una interrupción de energía por un período prolongado, presione la boquilla suavemente hacia atrás con la mano. No presione muy fuerte para evitar dañar la varilla y la máquina eléctrica.

Remarque : 'avertisseur sonore émet un « BIP » lorsque l'utilisateur appuie sur un bouton, ce qui indique que l'unité principale reçoit le signal et effectue l'opération en conséquence. Si l'avertisseur ne retentit pas, cela signifie que l'unité principale ne reçoit pas le signal, veuillez ajuster la direction de la télécommande et réappuyer sur le bouton.

En cas de coupure de courant pendant la pulvérisation de la buse, la lance ne peut pas être rétractée, attendez que le courant soit rétabli. En cas de coupure de courant prolongée, repoussez doucement la lance à la main. Ne pas pousser fort pour éviter d'endommager la lance et la machine électrique.