

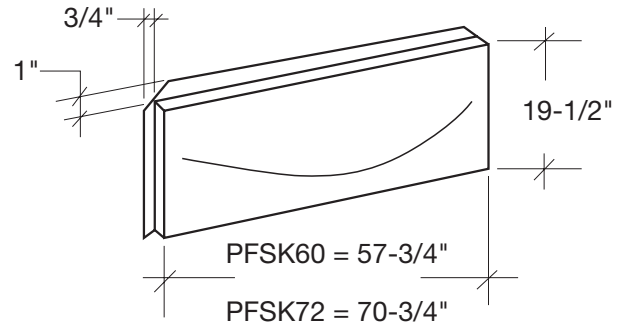

ACRYLIC REMOVABLE SKIRTS
JUPES AMOVIBLES EN ACRYLIQUE
FALDONES ACRÍLICOS DESMONTABLES

PFSK60 & PFSK72

Installation Instructions
Instructions pour l'installation / Instrucciones de instalación



ENGLISH

INTRODUCTION:

PLEASE READ THE FOLLOWING INSTRUCTIONS CAREFULLY before proceeding with the skirt installation. For questions please contact customer service: 800-221-3379

FRANÇAIS

INTRODUCTION:

VEUILLEZ LIRE ATTENTIVEMENT LES INSTRUCTIONS SUIVANTES avant d'installer la jupe. Si vous avez des questions, veuillez communiquer avec le service à la clientèle: 800-221-3379

ESPAÑOL

INTRODUCCIÓN:

LEA CON ATENCIÓN LAS INSTRUCCIONES SIGUIENTES antes de continuar con la instalación del faldón. Si tiene preguntas comuníquese con Servicio al cliente: 800-221-3379

INSTALLATION PROCEDURES:

1. With soaking tub or whirlpool in place, measure from the bottom of the tub lip to the finished floor surface (see Illustration A). Subtract 1/8" from this dimension for clearance. This adjusted dimension will be used to determine the proper skirt height for your installation.

INSTALLATION:

1. Alors que la baignoire autoportante ou la baignoire à remous est en place, mesurer depuis le fond de la lèvre de la baignoire jusqu'à la surface de plancher fini (voir l'illustration A) Soustraire 0,3 cm de cette dimension pour le dégagement. Cette dimension ajustée permettra de déterminer la bonne hauteur de la jupe dans votre installation.

PROCEDIMIENTOS DE INSTALACIÓN:

1. Con la tina de inmersión o bañera de hidromasajes en su lugar, mida desde la parte inferior del reborde de la tina hasta la superficie terminada del piso (vea la Ilustración A). Reste 0.32 cm de esta medida para dejar espacio. Esta medida ajustada se usará para determinar la altura correcta del faldón para su instalación.

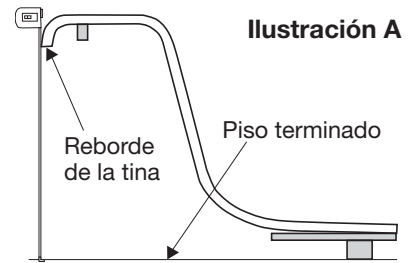
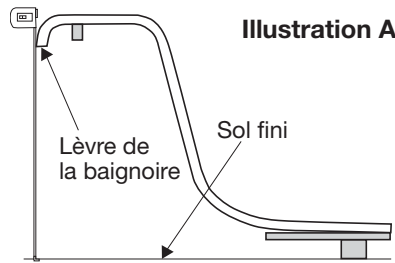
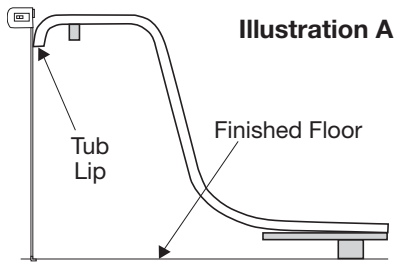

2. Lay skirt face-up on flat surface. Hook tape measure on stepped edge of skirt near top and mark the adjusted dimension (identified in step 1) near the bottom edge of skirt (see Illustration B). Repeat this several times across length of the skirt. Draw a straight line at the marks on skirt. This will be your cut line to custom fit the skirt to your installation.

2. Poser la jupe, face vers le haut, sur une surface plane. Accrocher le ruban à mesurer sur le bord relevé de la jupe, proche de la partie supérieure et marquer la dimension ajustée (identifiée à l'étape 1) à proximité du bord inférieur de la jupe (voir l'illustration B). Répéter cette mesure plusieurs fois sur la longueur de la jupe. Tracer une ligne droite pour joindre les marques sur la jupe. Cette ligne sera votre ligne de coupe pour ajuster la jupe à votre installation.

2. Coloque el faldón hacia arriba sobre una superficie plana. Mida con cinta con velcro el borde escalonado del faldón cerca de la parte superior y marque la medida ajustada (identificada en el paso 1) cerca del borde inferior del faldón (vea la Ilustración B). Repita varias veces a lo largo del faldón. Trace una línea recta en las marcas del faldón. Esta será su línea de corte para ajustar el faldón a su instalación.

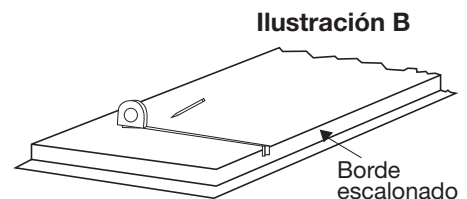
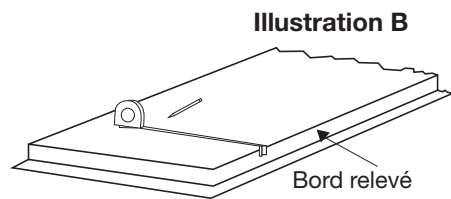
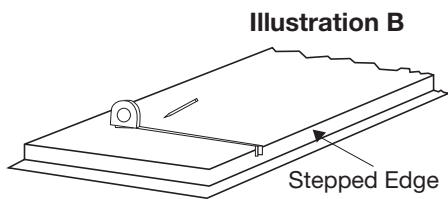

3. Skirt can now be trimmed to the proper height by using a circular saw, jig saw or table saw with a medium toothed blade. To prevent scratching of the acrylic surface, tape over area to be cut. Cut at a slow cutting speed and from acrylic side to prevent chipping the acrylic.

4. Insert the lip of trimmed skirt up under tub edge, between the wooden blocks and the front tub lip (see Illustration C). Note: skirt corners have been notched to facilitate installation. Check to see that you have cut the skirt to the proper height. Remove skirt.

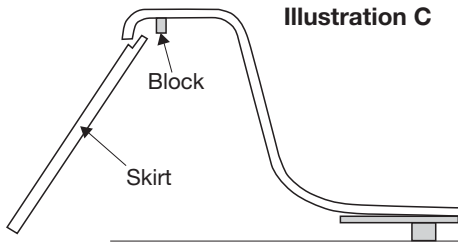

3. La jupe peut maintenant être découpée à la hauteur adéquate en utilisant une scie circulaire, une scie à découper ou une scie d'établi avec une lame dentée moyenne. Pour éviter d'égratigner la surface en acrylique, coller un ruban adhésif sur la surface à découper. Effectuer la coupe à basse vitesse et du côté de l'acrylique pour éviter d'écailler l'acrylique.

4. Insérer la lèvre de la jupe découpée sous le bord de la baignoire, entre les blocs de bois et la lèvre avant de la baignoire (voir l'illustration C). Remarque : les coins de la jupe ont été découpés pour faciliter l'installation. Vérifier d'avoir coupé la jupe à la bonne hauteur. Enlever la jupe.

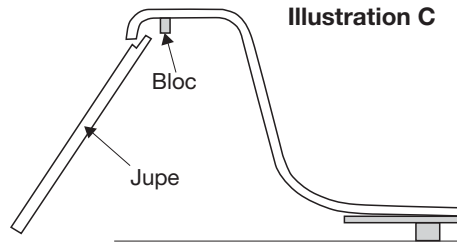

3. Ahora puede cortar el faldón a la altura correcta utilizando una sierra circular, sierra mecánica o sierra fija con hoja dentada media. Para evitar rayar la superficie de acrílico coloque cinta en el área que va a cortar. Corte a velocidad baja y desde el lado de acrílico para evitar astillar el acrílico.

4. Inserte el reborde del faldón cortado debajo del borde de la tina, entre los bloques de madera y el reborde delantero de la tina (vea la Ilustración C). Nota: las esquinas del faldón están ranuradas para facilitar la instalación. Revise para confirmar que cortó el faldón a la altura correcta. Quite el faldón.

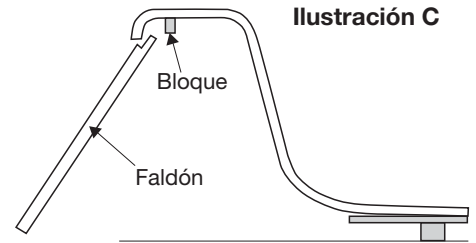

5. Using a plumb bob or level, project front edge of tub lip down to floor surface and make a mark on floor (see Illustration D). Repeat several times across front of tub. Draw a straight line at these marks.

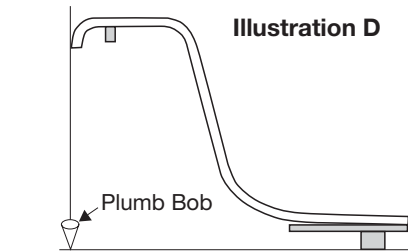

5. Utiliser un fil à plomb ou un niveau pour prévoir le bord avant de la lèvre de la baignoire jusqu'à la surface du sol et faire une marque sur le sol (voir l'illustration D). Répéter cette mesure plusieurs fois sur l'avant de la baignoire. Tracer une ligne droite pour joindre ces marques.

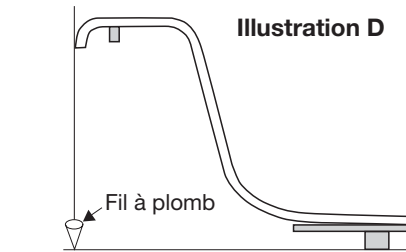

5. Con una plomada o nivel dirija el borde delantero del reborde de la tina a la superficie del piso y haga una marca en el piso (vea la Ilustración D). Repita varias veces a través de la parte delantera de la tina. Trace una línea recta en estas marcas.

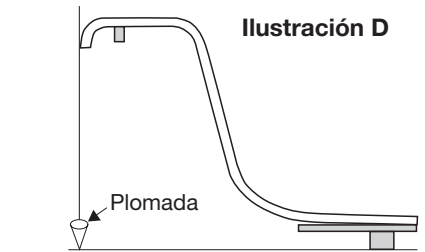

6. Attach at least 3 wooden blocks (not provided), to be used as back-stops, (1" x 1" or 2" x 2" and at least 6" in length), along the inside of the line drawn in Step 5 (see Illustration E). Secure blocks with screws or nails if your floor is wood. If your floor is concrete or tiled you will need to use an adhesive to attach the blocks.

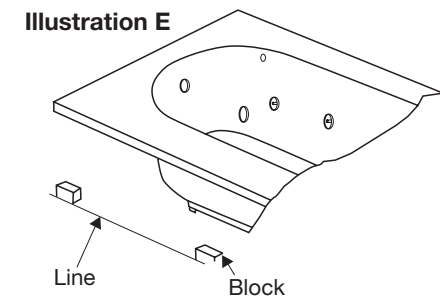

6. Fixer au moins trois blocs de bois (non fournis) qui serviront de butoirs (2,5 x 2,5 cm ou 10,1 x 10,1 cm d'une longueur minimale de 15,2 cm) le long de la ligne tracée à l'étape 5 (voir illustration E). Fixer solidement les blocs avec des vis ou des clous si le sol est en bois. Si le sol est en béton ou en carrelage, fixer les blocs avec un adhésif.

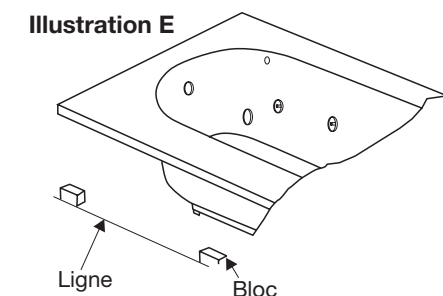

6. Fije por lo menos tres bloques de madera (no se incluyen) para usarlos como topes, (2.54 x 2.54 o 5.08 x 5.08 y por lo menos de 15.24 de longitud) en el interior de la línea que dibujó en el Paso 5 (vea la Ilustración E). Asegure los bloques con tornillos o clavos si su piso es de madera. Si su piso es de concreto o tiene baldosas debe usar un adhesivo para sujetar los bloques.

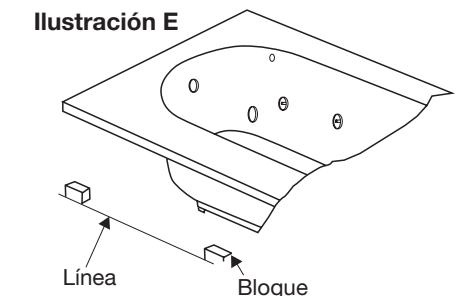

7. For final skirt installation and to allow for removal if necessary in the future, adhere skirt to wooden back support blocks with silicone or other removable adhesive. Place a straight board against front bottom of skirt to hold it firmly in place while the adhesive cures.

7. À l'étape d'installation finale de la jupe et pour pouvoir l'enlever si nécessaire dans l'avenir, coller la jupe au bloc de support arrière en bois avec de la silicone ou un autre adhésif pouvant être enlevé. Placer une planche droite contre l'avant du fond de la jupe pour la maintenir fermement en place pendant le durcissement de l'adhésif.

7. Para la instalación final del faldón y para facilitar su desinstalación en el futuro, si fuera necesario, adhiera el faldón a los bloques de soporte de madera con silicona u otro adhesivo removible. Coloque un tablero recto contra la parte inferior delantera del faldón y sosténgalo firmemente en su lugar mientras seca el adhesivo.

NOTE:

Final installation will leave clearance between both ends of skirt and finished wall to allow for future removal.

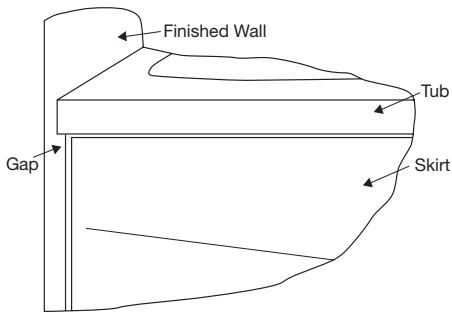

REMARQUE:

L'installation finale laissera un dégagement entre les deux extrémités de la jupe et le mur fini pour permettre un enlèvement éventuel.

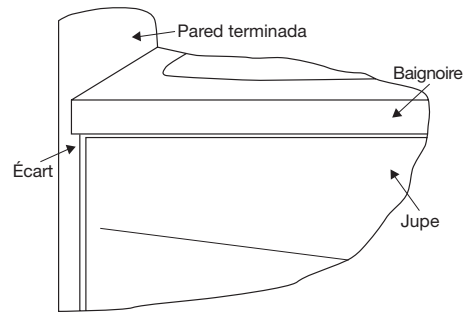

NOTA:

La instalación final dejará un espacio entre ambos extremos del faldón y la pared terminada para facilitar la desinstalación en el futuro.

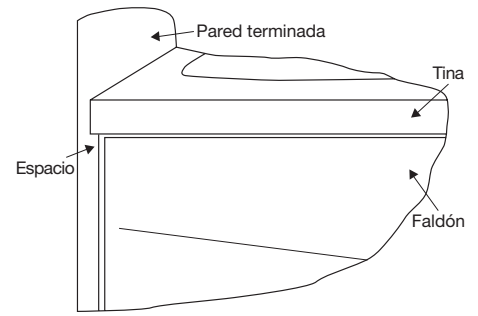

WARRANTY AND CODES:

This product features a 5-year limited warranty and meets or exceeds the following standards: Baths - ANSI Z124.1-95. In an effort to continually improve our products, design changes may periodically be made. Ferguson reserves the right to provide newly designed material to fill any order unless otherwise agreed to in writing.

GARANTIE ET CODES:

Ce produit est fourni avec une garantie limitée de 5 ans et est conforme ou supérieur aux normes suivantes : Baignoires - ANSI Z124.1-95. Dans un effort d'amélioration continue de nos produits, le concept pourrait être modifié de temps à autre. Ferguson se réserve le droit de fournir du matériel de nouvelle conception pour remplir toute commande, à moins d'indication contraire par écrit.

GARANTÍA Y CÓDIGOS:

Este producto tiene 5 años de garantía limitada y cumple o excede las normas siguientes: Baños - ANSI Z124.1-95. En un esfuerzo por mejorar continuamente nuestros productos podemos hacer cambios de diseño periódicamente. Ferguson se reserva el derecho de proveer material diseñado recientemente para surtir cualquier pedido a menos que se acuerde otra cosa por escrito.