

Électrique

Chauffe-eau

Modèles à simple et double élément,
15-105 gallons

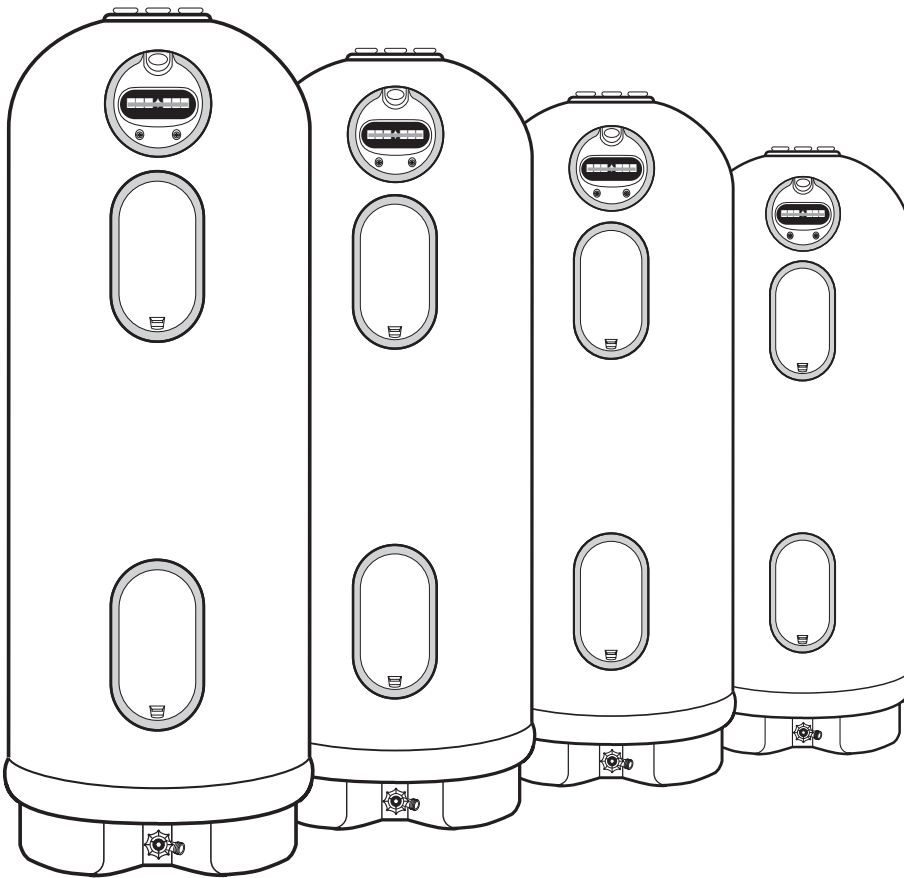

L'objectif de ce manuel a deux facettes : pour l'entrepreneur d'installation, il fournira les exigences et les recommandations pour la bonne installation et le réglage adéquat du chauffe-eau et pour le propriétaire-usager, il expliquera les caractéristiques, le fonctionnement, les directives de sécurité, l'entretien et la recherche des pannes du chauffe-eau. Ce manuel comporte aussi une liste de pièces.

Il est extrêmement important que toutes les personnes qui envisagent d'installer, d'utiliser ou d'ajuster ce chauffe-eau, lisent les directives soigneusement de manière à bien comprendre comment faire. Si vous ne comprenez pas ces directives ou des termes contenus dans les présentes, veuillez obtenir l'aide d'un professionnel.

Toute question au sujet de l'usage, de l'entretien, du service ou de la garantie de ce chauffe-eau doit être adressée à l'entreprise où il a été acheté. Si des renseignements supplémentaires sont requis, veuillez consulter la garantie.

Ne pas détruire ce manuel. Veuillez le lire soigneusement et le conserver dans un endroit sécuritaire pour vous y reporter au besoin.

 **Ce symbole indique d'importantes recommandations de sécurité !**

 **Avertissement - proposition 65 de l'état de Californie :** Ce produit contient des produits chimiques que l'état de Californie reconnaît comme étant la cause de cancer, de défauts congénitaux et autres problèmes du système reproducteur.



Renseignements de sécurité

Mesures de sécurité. 3, 4

Directives d'installation

Emplacement du chauffe-eau . . . 5

Connexions d'arrivée d'eau. . . 8

Connexions électriques. 10

Schéma de câblage 11

Directives d'utilisation

Dispositifs de sécurité 14

Température de l'eau 14

Entretien et nettoyage

Vidange 16

Entretien 16

Arrêt prolongé 16

Conseils de recherche des pannes

Avant d'appeler le service d'entretien. 17

Service à la clientèle

Liste des pièces. 18

Pièces de rechange. 19

Remplacement de l'élément . . . 21

Garantie 22



POUR VOS ARCHIVES

Inscrivez les numéros de modèle et de série ici et les détails de l'installation sur la couverture arrière de ce manuel. :

Ils se trouvent sur la plaque signalétique (étiquette argent) placée sur l'appareil.

Agrafez la facture de vente ou votre chèque annulé ici.

Une preuve de la date d'achat d'origine est nécessaire pour obtenir tout service en vertu de la garantie.



VEUILLEZ LIRE CE MANUEL

À l'intérieur, vous trouverez de nombreux conseils utiles sur la manière d'utiliser et d'entretenir adéquatement votre chauffe-eau. Un entretien préventif de votre part peut vous faire économiser énormément temps et d'argent pendant la durée utile de votre chauffe-eau.

Vous trouverez de nombreuses réponses à des problèmes communs dans le guide de recherche des pannes. Si vous examinez le tableau de recherche des pannes d'abord, il est possible que vous n'ayez pas besoin d'appeler un service d'entretien.

VEUILLEZ LIRE LES RENSEIGNEMENTS DE SÉCURITÉ



Votre sécurité et la sécurité des tiers sont très importantes. Il y a de nombreux messages de sécurité contenus dans ce manuel et sur votre appareil. Veuillez lire et respecter tous les messages de sécurité.

Voici le symbole d'alerte de sécurité. Ce symbole indique d'importantes recommandations de sécurité!

Ce symbole vous avise de risques possibles qui peuvent causer la mort ou des blessures, à vous comme à des tiers.

Tous les messages de sécurité suivront le symbole d'alerte de sécurité et comporteront soit le mot « DANGER », « AVERTISSEMENT », « ATTENTION » ou « AVIS ».

Ces mots signifient :

▲ DANGER

Une situation immédiatement dangereuse qui résultera en la mort ou de sérieuses blessures.

▲ AVERTISSEMENT

Une situation dangereuse qui pourrait résulter en la mort ou de sérieuses blessures ou des dégâts à la propriété.

▲ ATTENTION

Une situation dangereuse qui peut résulter en des blessures mineures ou modérées.

Avis :

Votre attention est attirée pour respecter une procédure particulière ou maintenir une condition particulière.

IMPORTANTES RENSEIGNEMENTS DE SÉCURITÉ. VEUILLEZ LIRE TOUTES LES DIRECTIVES AVANT L'USAGE.

! DANGER !

AJUSTEMENT DE LA TEMPÉRATURE DE L'EAU

La conservation de l'énergie et la sécurité sont des facteurs à considérer lors de la sélection du réglage de température d'eau avec le thermostat du chauffe-eau au gaz. Les températures d'eau supérieures à 51 °C (125 °F) peuvent causer des brûlures graves ou même la mort par ébullition. S'assurer de lire et de suivre les avertissements indiqués sur l'étiquette illustrée ci-dessous.

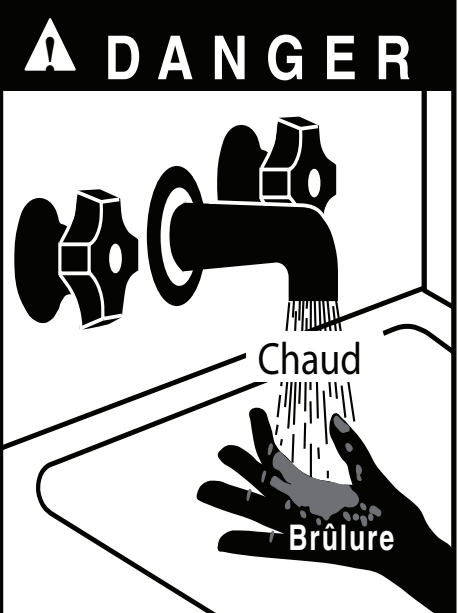

DANGER

Chaud

Brûlure

L'eau à une température supérieure à 51° C peut instantanément causer des brûlures graves ou entraîner la mort.

Le risque de brûlures est plus élevé chez les enfants, les personnes handicapées et les personnes âgées

Lisez la notice d'instruction avant de régler la température du chauffe-eau.

Vérifier la température de l'eau avant de prendre un bain ou une douche.

Des robinets limiteurs de température sont disponibles. Consultez la notice.

AVIS : Des soupapes de mélange thermostatique sont disponibles pour réduire la température de l'eau au point d'usage en mélangeant l'eau chaude et froide dans les canalisations d'eau. Veuillez communiquer avec un plombier licencié ou les autorités locales de plomberie pour de plus amples renseignements.

Rapport d'ébullition durée / température

Température	Durée pour causer une brûlure grave
120° F (49° C)	Plus de 5 minutes
125° F (52° C)	1½ à 2 minutes
130° F (54° C)	Environ 30 secondes
135° F (57° C)	Environ 10 secondes
140° F (60° C)	Moins de 5 secondes
145° F (63° C)	Moins de 3 secondes
150° F (66° C)	Environ 1½ seconde
155° F (68° C)	Environ 1 seconde

Tableau fourni par l'institut des brûlures de Shriners

Le tableau ci-dessus peut être utilisé comme guide pour déterminer la bonne température de l'eau dans votre résidence.

! DANGER : Dans les foyers où il existe de jeunes enfants, des personnes invalides ou âgées, un réglage de la température de 49 °C (120 °F) ou plus bas est recommandé pour éviter tout contact avec de l'eau «CHAUDE».

La température de l'eau du chauffe-eau peut être réglée en ajustant le cadran de température du thermostat à montage de surface, situé derrière le panneau d'accès à l'enveloppe. Les chauffe-eau à élément double ont deux thermostats. Conformément aux réglementations de sécurité, les thermostats sont réglés en usine à 120°F (49°C) avant de quitter l'usine. Les modèles canadiens sont réglés à 60°C (140°F).

Le dessin à gauche illustre le réglage de la température utilisée pour régler la température de l'eau.

Consulter la section « Fonctionnement » de ce manuel pour des renseignements détaillés sur la manière de régler le thermostat.

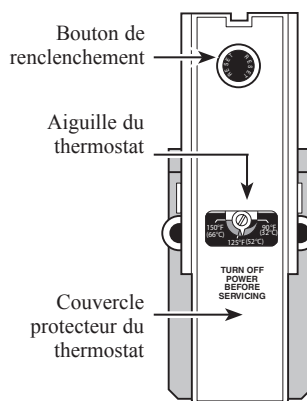

! DANGER – De l'eau très chaude augmente le risque d'ÉBOUILLANTAGE.

IMPORTANTES RENSEIGNEMENTS DE SÉCURITÉ. VEUILLEZ LIRE TOUTES LES DIRECTIVES AVANT L'USAGE.

AVERTISSEMENT!

Dans le but de votre sécurité, les directives indiquées dans ce manuel doivent être suivies pour réduire le risque d'incendie ou d'explosion, de décharge électrique ou pour éviter tout dégât à la propriété, blessures personnelles ou la mort.

Avant d'installer ou d'utiliser ce chauffe-eau, s'assurer de lire entièrement et de comprendre le manuel d'utilisation et d'entretien. Vous pourriez économiser du temps et de l'argent. Prêter une attention particulière aux directives de sécurité. Si ces directives ne sont respectées, il peut en résulter un fonctionnement non sécuritaire du chauffe-eau, risquant de causer des dégâts à la propriété, des blessures ou la mort. Si vous avez une question quelconque au sujet de la compréhension des instructions indiquées dans ce manuel, ARRÊTEZ-VOUS et obtenez de l'aide d'un technicien qualifié ou de la compagnie électrique locale.



MESURES DE SÉCURITÉ

Demandez à l'installateur de vous indiquer l'emplacement du coupe-circuit et comment le fermer au besoin. Fermer le coupe-circuit si le chauffe-eau a été soumis à une surchauffe, un incendie, une inondation, des dégâts physiques ou si le ECO (Emergency Cut Off) fermeture d'urgence du thermostat ne fonctionne pas.

- Veuillez lire ce manuel dans sa totalité avant d'installer ou d'utiliser le chauffe-eau.
- Utiliser cet appareil uniquement pour son usage prévu, tel que décrit dans ce manuel d'utilisation et d'entretien.
- S'assurer que votre appareil est adéquatement installé, conformément aux codes locaux et selon les directives d'installations fournies.
- **NE PAS** tenter de réparer ou de remplacer toute pièce de votre chauffe-eau sauf si cela est spécifiquement recommandé dans ce manuel. Tout service d'entretien doit être effectué par un technicien qualifié.
- Toutes les pièces de rechange utilisées avec ce produit doivent être des éléments autorisés par le fabricant.
- **NE PAS** alimenter en électricité ou faire fonctionner ce chauffe-eau AVANT que son réservoir ne soit complètement rempli d'eau.



VEUILLEZ LIRE ET RESPECTER CES RENSEIGNEMENTS DE SÉCURITÉ.

CONSERVEZ CES DIRECTIVES

Installation du chauffe-eau.

Réglementations locales régissant l'installation

Ce chauffe-eau doit être installé conformément à ces directives, aux codes locaux, aux exigences des autorités ou, en l'absence de codes locaux, selon la plus récente édition du Code Électrique National. Au Canada, utiliser l'édition la plus récente du code canadien de l'électricité. Il est disponible de certaines bibliothèques locales ou peut être acheté de l'association nationale de protection contre les incendies, Batterymarch Park, Quincy, MA 02269 sous le nom du livret ANSI/NFPA 70.

Si le chauffe-eau doit être installé dans un restaurant ou autre endroit où les

réglementations internationales NSF sont requises, il doit être scellé au sol et monté sur une base surélevée ou sur une étagère de manière à ce que les fuites ne peuvent s'accumuler en dessous ou il doit être élevé pour fournir au moins (6) pouces de dégagement du sol.

De manière à être conforme aux exigences internationales NSF pour la norme 5, la base du chauffe-eau doit être scellée au sol pour éviter toute fuite en dessous. Appliquer un cordon de 3/8 po. de silicone RTV totalement autour du sol à la base du réservoir.

Lors du choix de l'emplacement du chauffe-eau, il faut tenir compte des points suivants :

Emplacement

AVIS : NE PAS utiliser les raccords au sommet de l'appareil comme poignées ou points de levage.

Installer le chauffe-eau dans un endroit propre et sec situé le plus près possible de la plus forte demande en eau chaude. Les longues conduites d'eau chaude non isolées gaspillent l'eau et l'énergie.

Placer le chauffe-eau pour que le thermostat et les panneaux d'accès aux éléments puissent être enlevés pour permettre l'inspection et la réparation, ainsi que pour l'enlèvement des éléments ou la vérification des commandes.

Le chauffe-eau et les conduites d'eau ne doivent pas être exposés à des températures inférieures au gel.

Ne pas installer le chauffe-eau dans un endroit non protégé à l'extérieur ou près de tout autre appareil où de hautes températures sont présentes, tels que des poêles à bois, des générateurs ou des fournaies. Des températures élevées peuvent gondoler ou endommager la construction non métallique de ce chauffe-eau.

S'assurer que le sol sous le chauffe-eau est suffisamment solide pour pouvoir supporter le poids du chauffe-eau lorsqu'il sera rempli d'eau.

Capacité de l'unité (gallons)	Capacité de l'unité (gallons impériaux)	Dimensions (pouces)		Poids d'expédition (lb)	Poids approx. plein (lb)
		Hauteur ¹	Diamètre		
15	13	35 5/8	21 5/8	58	183
20	17	34 1/2	23 1/2	61	228
30	25	53	21 5/8	75	325
40	33	65 1/2	21 5/8	90	424
50	42	66 3/4	23 1/2	100	517
50S		47 1/4	28 1/4	95	512
75	63	62 5/8	28 1/4	122	748
85	71	70 1/4	28 1/4	134	843
105	88	70 3/4	30 1/4	152	1,028

¹ La hauteur comprend la soupape de sécurité et température installée en usine.

Installation du chauffe-eau.

Expansion thermique

Déterminer si une soupape de sécurité existe dans la canalisation d'alimentation d'eau. Vérifier avec les services d'adduction d'eau locaux. Elle peut être installée dans la canalisation d'eau froide sous la forme d'un dispositif de prévention du retour séparé ou elle peut faire partie d'une soupape de réduction de la pression, d'un compteur d'eau ou d'un adoucisseur d'eau. Une soupape de sécurité placée sur la canalisation d'alimentation en eau froide peut causer ce que l'on appelle un «système d'alimentation d'eau fermé». Une canalisation d'alimentation d'eau froide sans soupape de sûreté ou dispositif de prévention de retour s'appelle un «système d'alimentation d'eau ouvert».

Lorsque l'eau est chauffée, son volume augmente et elle crée une augmentation dans la pression du système d'alimentation d'eau. Cette action s'appelle «expansion thermique». Dans un système d'alimentation d'eau «ouvert», l'eau excédant la capacité du chauffe-eau revient en arrière dans la canalisation d'alimentation principale de l'eau de la ville où la pression est aisément dissipée.

Dans un «système d'alimentation d'eau fermé», toutefois, l'eau ne peut revenir en arrière dans la canalisation principale d'alimentation d'eau de la ville et «l'expansion thermique» en résultant peut causer une

augmentation rapide et dangereuse de la pression dans le chauffe-eau et le système de canalisations. Cette augmentation rapide de la pression peut atteindre rapidement le réglage de sécurité de la soupape de sûreté, la déclenchant lors de chaque cycle de chauffage. L'expansion thermique, ainsi que l'expansion et la contraction rapide et répétée en résultant, des éléments du chauffe-eau et du système de canalisations peut causer une défaillance prématurée de la soupape de sûreté et même du chauffe-eau lui-même. Le remplacement de la soupape de sûreté ne corrigera pas le problème!

La méthode suggérée de contrôle de l'expansion thermique est d'installer un réservoir d'expansion sur la canalisation d'eau froide entre le chauffe-eau et la soupape de sûreté (voir l'illustration de la page 9). Le réservoir d'expansion comporte un réservoir d'air qui se comprime à mesure que la pression dans le système augmente, soulageant ainsi l'excès de pression et éliminant le fonctionnement répété de la soupape de sûreté. D'autres méthodes de contrôle de l'expansion thermique sont aussi disponibles. Communiquez avec votre entrepreneur d'installation, le fournisseur de l'eau ou un inspecteur de plomberie pour obtenir des renseignements supplémentaires à ce sujet.

Inspection du chauffe-eau

Inspecter le chauffe-eau pour tout dégât possible. Vérifier les inscriptions de la plaque signalétique du chauffe-eau pour s'assurer que l'alimentation électrique fournie correspond aux exigences du chauffe-eau.

Soupape de sûreté à dépression

AVIS : NE PAS mettre en marche cette unité, enlever ou altérer la soupape de sûreté à dépression sans raison quelconque. En faisant ceci, la garantie du fabricant sera annulée.

La soupape de sûreté à dépression qui doit être utilisée lors de l'installation du chauffe-eau est installée en usine.

L'entrée d'eau froide comporte une soupape de sûreté à dépression. Certaines conditions sur place peuvent produire une pression négative à l'intérieur du réservoir du chauffe-eau. Cette pression négative peut causer une défaillance du réservoir. La soupape de sécurité à dépression a le moyen d'éliminer

la pression négative ou la dépression en permettant à l'air de pénétrer dans le réservoir pour égaliser la pression.

Il n'est pas recommandé de placer une dépression sur l'appareil.

Si une dépression est causée sur l'appareil, consulter la section «Pour remplir le chauffe-eau» pour assurer que l'unité est pleine d'eau avant de fonctionner.

Soupape de sûreté de température et pression

Une nouvelle soupape de sûreté de température et pression, conforme à la norme des soupapes de sûreté et des dispositifs de fermeture automatique de gaz pour le système d'alimentation en eau chaude, ANSI Z21.22, est fournie et doit être installée dans l'ouverture prévue sur le chauffe-eau marquée à cet effet. Aucune soupape quelconque ne doit être installée entre la soupape de sûreté et le réservoir. Les codes locaux régiront l'installation des soupapes de sûreté.

⚠AVERTISSEMENT
: L'étalonnage de pression de la soupape de sûreté ne doit pas excéder 150 lb/po² (1 034 kPa), la pression de travail maximale du chauffe-eau telle qu'indiquée sur sa plaque signalétique.

L'étalonnage en BTUH de la soupape de sûreté ne doit pas être inférieur à l'étalonnage d'entrée en BTUH du chauffe-eau, tel qu'indiqué sur la plaque signalétique à l'avant du chauffe-eau. (1 watt=3,412 BTUH).

Raccorder la sortie de la soupape de sûreté vers d'un drain adéquat ouvert pour éviter tout contact de l'eau d'évacuation avec des pièces électriques sous tension et pour éliminer tout risque de dégât par l'eau.

La canalisation utilisée doit être d'un type approuvé pour la distribu-

tion d'eau chaude. La canalisation d'évacuation ne peut être inférieure au diamètre de sortie de la soupape et doit être inclinée vers le bas pour permettre à la soupape et à la canalisation d'évacuation d'être totalement évacuée (par gravité). L'extrémité de la canalisation d'évacuation ne doit pas être filetée ou dissimulée et doit être protégée du gel. Aucune soupape quelconque, raccord de restriction ou de réduction ne doivent être installés sur la canalisation d'évacuation.

Bac de récupération

AVIS : L'installation du bac de récupération doit être conforme aux codes locaux.

AVIS : Le chauffe-eau doit être centré dans le bac de récupération.

Le chauffe-eau ne doit pas être placé dans un endroit où une fuite du réservoir ou des connexions de canalisation d'eau résultera en des dégâts dans des endroits adjacents ou les étages inférieurs de l'édifice. Lorsque de tels endroits ne peuvent être évités, il est recommandé qu'un bac de récupération adéquat et adéquatement drainé soit installé sous le chauffe-eau.

En aucune circonstance, le fabricant sera responsable pour tout dégât causé par l'eau de ce chauffe-eau.

Les nécessaires de bacs de récupération

sont disponibles du distributeur ou du magasin où le chauffe-eau a été acheté ou de n'importe quel distributeur de chauffe-eau.

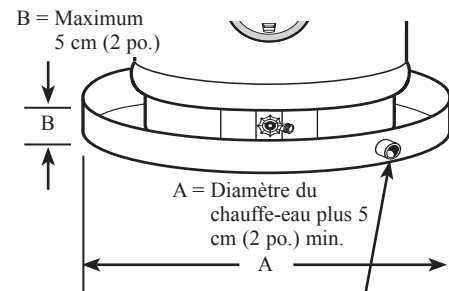

Vers un drain ouvert, la canalisation doit être au moins de 1,9 cm (3/4 po.) et inclinée pour assurer une évacuation adéquate

Installation du chauffe-eau.

Connexions d'arrivée d'eau

AVIS : Ne pas tenter de desserrer les raccords reliés aux écrous union hexagonaux du chauffe-eau.

AVIS : Les connexions d'écrous union hexagonaux sur les unités utilisent des joints toriques en caoutchouc pour fournir un joint étanche. Ne PAS utiliser de composé pour tuyau sur ce joint. Ne PAS serrer les écrous union hexagonaux à un couple supérieur à 35 pi-lb lors de la réinstallation des éléments.

▲ AVERTISSEMENT : Si les directives de ce manuel ne sont pas suivies, cela peut causer des dégâts permanents à l'unité et annuler la garantie du fabricant.

Consulter l'illustration de la page suivante pour l'installation typique suggérée. L'installation de raccords union ou de connecteurs souples en cuivre est recommandée pour les connexions d'eau chaude et froide, de manière à ce que le réservoir de stockage puisse être déconnecté aisément pour l'entretien au besoin. Les connexions d'eau chaude et froide sont clairement indiquées au sommet de l'unité. Installer une soupape d'arrêt sur la canalisation d'eau froide, à proximité de l'unité.

La connexion d'eau chaude est fournie avec une connexion de $\frac{3}{4}$ po. ou de 1 po. selon le format de l'unité. Un raccord en métal peut être utilisé pour la connexion à l'unité à cet endroit. La connexion d'eau chaude comporte un capuchon plastique pour contenir un joint torique en caoutchouc qui est utilisé pour former une connexion étanche. Prendre soin lors de la dépose du capuchon plastique de ne pas perdre le joint torique en caoutchouc. S'assurer que le joint torique en caoutchouc est assis à l'intérieur de l'écrou union hexagonal avant de faire la connexion finale. Ne PAS utiliser de composé pour tuyau sur ce joint. Ne PAS serrer les écrous union hexagonaux à un couple supérieur à 35 pi-lb lors de la réinstallation des éléments.

La connexion d'eau froide et la soupape de sûreté et de température et pression sont fournies avec des connexions de $\frac{3}{4}$ po NPT. Elles pourront être temporairement déconnectées de l'appareil pour faciliter

l'installation en desserrant les écrous union hexagonaux les connectant aux raccords de l'unité. La connexion de ces pièces à l'unité fait usage de joints toriques en caoutchouc pour former une connexion hermétique. Réutiliser les joints toriques en caoutchouc qui sont fournis avec l'unité lors de la l'installation des éléments. Suivre les directives indiquées pour la connexion d'eau chaude pour la reconnection des écrous union hexagonaux.

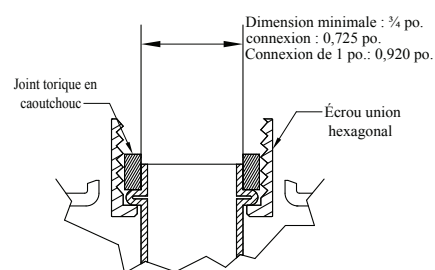

Le raccord de connexion d'eau chaude doit avoir un diamètre intérieur supérieur au minimum indiqué dans le dessin ci-dessus.

SOUDER AVEC SOIN !!! Si des connexions à souder sont utilisées, NE PAS appliquer de chaleur directement à tout élément connecté au réservoir de stockage. Ceci comprend la connexion d'eau froide, la connexion d'eau chaude, la soupape de sécurité de température et pression et la soupape d'évacuation. L'ensemble doit être fabriqué à une longueur minimale de 12 po. avant d'être fixé au réservoir de stockage pour éviter d'endommager l'appareil.

▲ AVERTISSEMENT : Le réservoir doit être rempli d'eau avant de mettre le chauffe-eau sous tension. La garantie du chauffe-eau ne couvre pas les dégâts et les défaillances causés par le fonctionnement avec un réservoir vide ou partiellement vide.

Remplissage du chauffe-eau

S'assurer que le robinet de vidange du chauffe-eau est entièrement fermé.

Ouvrir la soupape de fermeture de la canalisation d'alimentation en eau froide.

Ouvrir chaque robinet d'eau chaude lentement pour permettre à l'air de

s'échapper du chauffe-eau et des canalisations.

Un jet d'eau uniforme provenant du robinet indiquera que le chauffe-eau est plein.

Installation typique

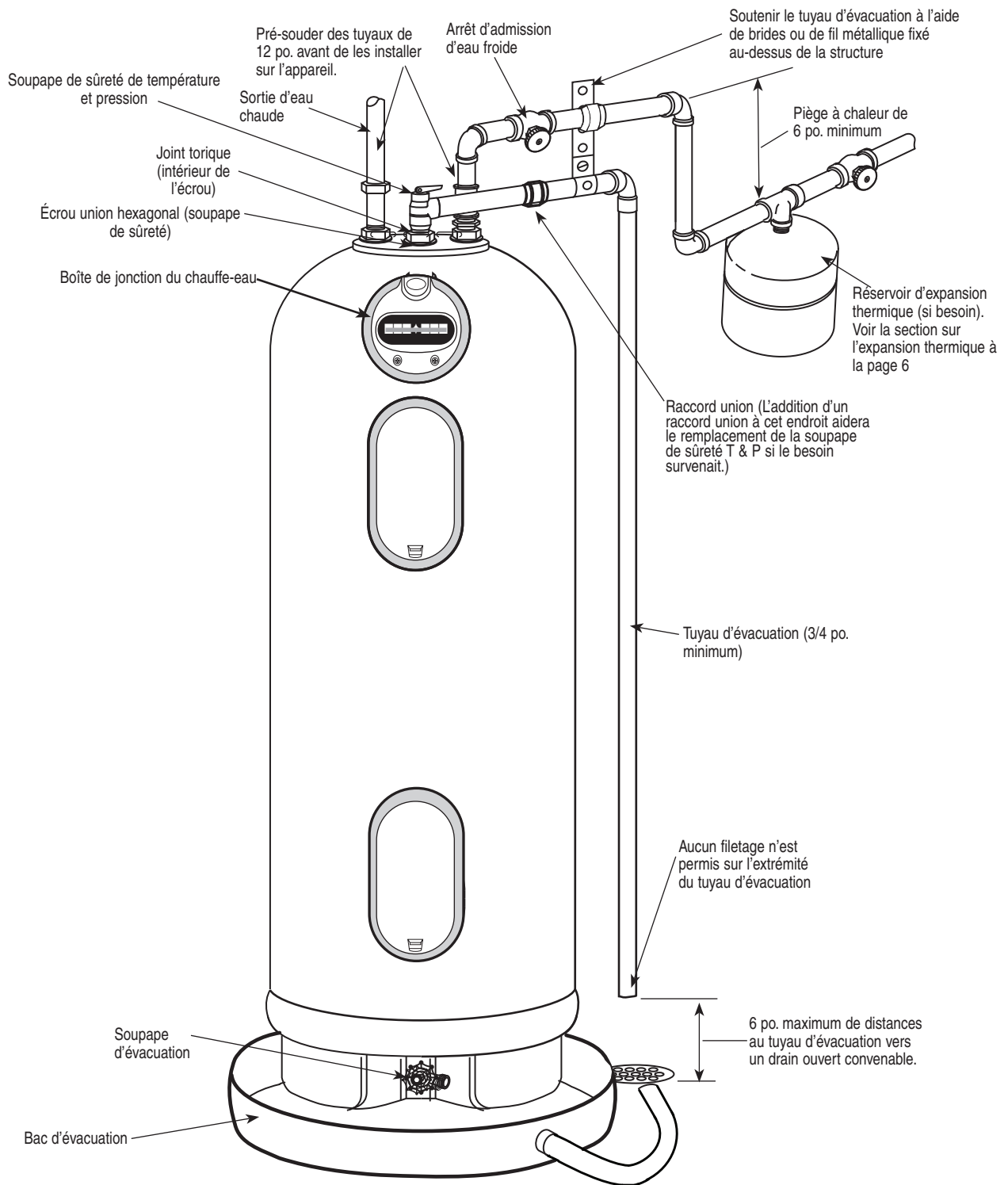

Installation du chauffe-eau.

⚠ ATTENTION : NE PAS alimenter en électricité ou faire fonctionner ce chauffe-eau AVANT que son réservoir ne soit complètement rempli d'eau. La présence d'eau dans les canalisations et le chauffe-eau n'assure pas une conductibilité suffisante pour une mise à terre adéquate. L'utilisation de tuyau non métallique, de raccords diélectriques, de connecteurs souples, etc., peuvent avoir pour effet d'isoler électriquement le chauffe-eau.

NE PAS alimenter en électricité ou faire fonctionner ce chauffe-eau AVANT que son réservoir ne soit complètement rempli d'eau.

Raccordements électriques

Un circuit séparé en fil de cuivre, équipé d'un dispositif de protection de surcharge et d'un disjoncteur adéquat doit être installé par un électricien qualifié.

Tout le câblage doit être conforme aux codes locaux ou selon l'édition la plus récente du code national ANSI/NFPA 70 ou au Canada, selon le code canadien de l'électricité

Le chauffe-eau est complètement câblé à la boîte de jonction à l'intérieur de l'enveloppe à l'avant au sommet du chauffe-eau. Une ouverture pour un raccord électrique de 1/2 po. ou 3/4 po. est prévu pour les raccordements électriques sur place.

Les exigences de tension et de puissance du chauffe-eau sont précisées sur la plaque signalétique placée à l'avant du chauffe-eau.

Le circuit séparé doit comprendre soit :

- 1 Un conduit métallique ou un câble à armature métallique approuvé pour usage comme conducteur de mise à la terre et installé avec des raccords approuvés à cet effet.
- 2 Un câble armé non métallique ou un conduit métallique ou un câble métallique armé non approuvé pour usage comme conducteur de mise à la terre devra comprendre un conducteur séparé pour mise à la terre. Il doit être fixé aux bornes de mise à la terre du chauffe-eau et à la boîte de distribution électrique.

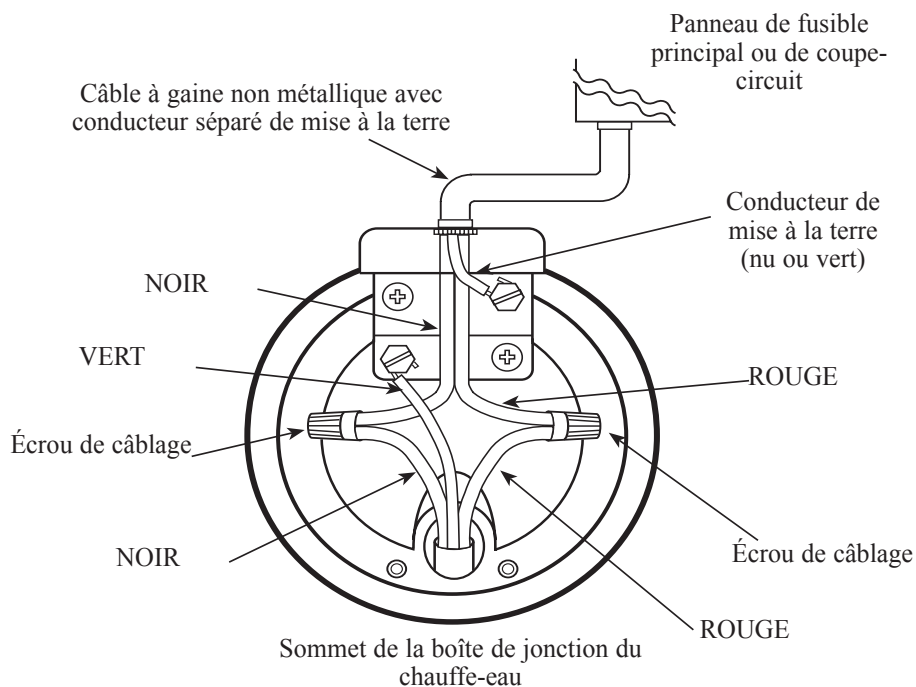

Taille du circuit séparé et guide de calibre des fils

Câblage monophasé

Puissance totale du chauffe-eau (watt)	Protection de surtension recommandée (étalonnage de l'ampérage - fusible ou disjoncteur)		Format du fil de cuivre – AWG basé sur le tableau N.E.C 310-16 (75°)	
	120V	240V	120V	240V
2,000	20	----	12	----
3,000	----	20	----	12
3,800	----	20	----	12
4,500	----	25	----	10

⚠ DANGER : Les éléments doivent être remplacés avec un élément de la même puissance nominale qui a été installé en usine et correspondant à la plaque signalétique de l'appareil.

AVIS : Ce guide recommande la taille minimale du circuit séparé selon le code électrique national. Consulter le diagramme de câblage indiqué dans ce manuel pour les raccordements de câblage sur place.

Diagrammes de câblage

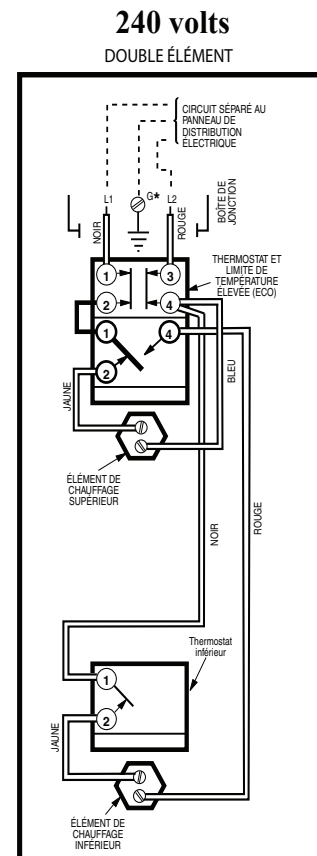
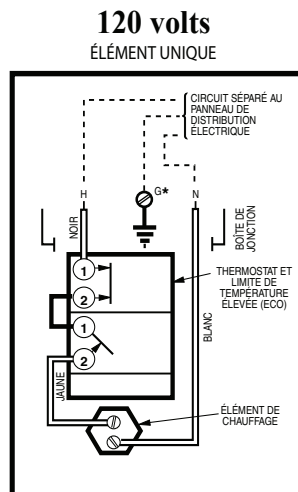
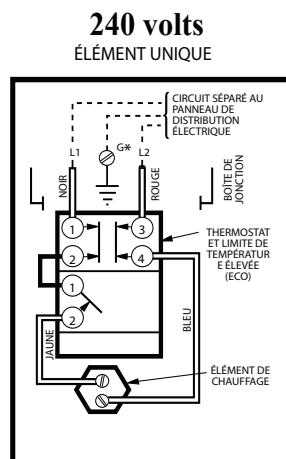

Installation du chauffe-eau.

▲AVERTISSEMENT :
Si les codes locaux exigent l'application extérieure d'une couverture d'isolation, les directives du fabricant incluses avec l'ensemble doivent être suivies soigneusement.

Couvertures d'isolation

Des couvertures d'isolation, disponibles pour le public en général, pour usage extérieur sur les chauffe-eau au gaz ne sont pas nécessaires. Le but de la couverture d'isolation est de réduire la déperdition de chaleur qui se produit dans les chauffe-eau avec un réservoir de stockage. Ce chauffe-eau répond à / ou excède, la norme de la loi de conservation d'énergie des appareils ménagers sur le plan de l'isolation et en conséquence, ces exigences rendent la couverture d'isolation inutile.

La garantie du fabricant ne couvre pas tout dégât ou défaut causé par l'installation, le raccordement ou l'usage de n'importe quel dispositif d'économie énergétique ou autres dispositifs non approuvés (autres que ceux autorisés par le fabricant) à l'intérieur, sur ou avec ce chauffe-eau. L'usage de dispositifs d'économie énergétique non-autorisés peut réduire la durée de vie du chauffe-eau et peut mettre en danger la vie et la propriété.

Le fabricant n'assumera aucune responsabilité pour toutes pertes ou blessures résultant de l'usage de ces dispositifs non-autorisés.

ATTENTION : Si les codes locaux exigent l'utilisation d'une couverture d'isolation externe sur ce chauffe-eau, faire attention à ce qui suit pour ne pas restreindre le bon fonctionnement du chauffe-eau :

- Ne pas recouvrir les étiquettes de fonctionnement ou d'avertissement placées sur le chauffe-eau ou ne pas tenter de les replacer à l'extérieur de la couverture d'isolation.
- Ne pas appliquer d'isolation au sommet du chauffe-eau. Ceci gênera le bon fonctionnement de l'ensemble du souffleur.
- Ne pas recouvrir les panneaux d'accès au(x) thermostat(s) et aux éléments de chauffage, à la soupape à dépression ou à la soupape de sûreté de température et pression.
- Inspecter la couverture d'isolation fréquemment.

Installation d'isolation pour canalisations d'eau chaude et froide

Avis : Ne pas couvrir ou obstruer l'ouverture de la soupape à dépression.

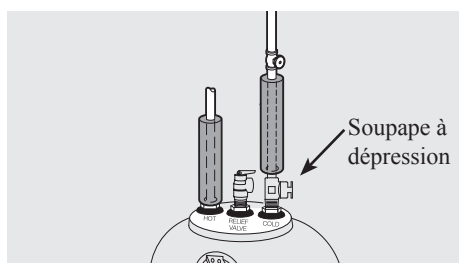

Disposition typique des canalisations verticales

Pour augmenter l'efficacité énergétique, certains chauffe-eau ont été fournis avec deux longues sections d'isolant de 61 cm (24 po).

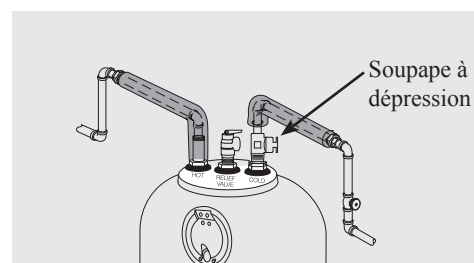

Disposition typique des canalisations horizontales

Veillez installer l'isolation conformément aux illustrations ci-dessus correspondant le mieux à vos exigences.

Liste des vérifications d'installation

A. Emplacement du chauffe-eau

- Proche de l'endroit de la demande d'eau chaude.
 - À l'intérieur et protégé des températures inférieures au gel.
 - Endroit exempt de vapeurs inflammables.
 - Dispositions prises pour protéger l'endroit de dégâts par l'eau.
 - Suffisamment de place pour l'entretien du chauffe-eau.
-

B. Alimentation en eau

- Chauffe-eau complètement rempli d'eau.
 - Chauffe-eau et canalisations purgés d'air.
 - Connexions d'eau bien serrées et exemptes de fuites.
-

C. Soupape de sûreté

- Soupape de sûreté de température et pression adéquatement installée et canalisation d'évacuation vers un drain ouvert.
 - Canalisation d'évacuation protégée du gel.
-

D. Câblage

- La tension d'alimentation électrique correspond à celle indiquée sur la plaque signalétique du chauffe-eau.
- Circuit électrique séparé avec fusible ou disjoncteur du format adéquat.
- Connexions électriques bien serrées et appareil adéquatement mis à la terre.

Fonctionnement du chauffe-eau

Mesures de sécurité

- A** Couper l'alimentation électrique au chauffe-eau si ce dernier surchauffe ou présente des dommages, ou s'il y a eu un incendie ou une inondation.
- B** **Ne pas** mettre le chauffe-eau en marche tant qu'il n'est pas rempli d'eau.
- C** **Ne pas** mettre en marche le chauffe-eau si le robinet d'arrêt de la conduite d'alimentation en eau froide est fermé.
- D** Si vous éprouvez de la difficulté à comprendre ou à suivre les directives de fonctionnement ou la section «ENTRETIEN et NETTOYAGE», nous vous recommandons de confier les travaux à une personne ou un réparateur qualifié.
- E** Cette unité doit être complètement remplie d'eau avant de mettre le chauffe-eau sous tension.

Dispositifs de sécurité

AVIS : Il est important que l'isolation en fibre de verre soit remplacée pour maintenir les performances du chauffe-eau.

▲AVERTISSEMENT : Si le chauffe-eau a été soumis à une inondation, un incendie ou des dégâts physiques, couper l'alimentation électrique et l'admission d'eau au chauffe-eau.

Ne pas faire fonctionner le chauffe-eau avant qu'il ne soit totalement vérifié par du personnel de service qualifié.

Le chauffe-eau est équipé d'une combinaison thermostat et limiteur de température (ECO) situé au-dessus de l'élément chauffant, en contact avec la surface du réservoir. Si pour une raison quelconque, la température de l'eau devient excessivement élevée, le limiteur de température (ECO) coupe l'alimentation électrique à l'élément de chauffage. Lorsque ce limiteur est ouvert, il doit être rebranché manuellement.

▲ATTENTION : La cause d'une condition de température élevée doit être vérifiée par du personnel de service qualifié et des mesures correctives appropriées doivent être prises avant de remettre le chauffe-eau en service.

Pour rebrancher le limiteur de température :

- 1** Couper l'alimentation électrique au chauffe-eau.
- 2** Enlever le panneau d'accès à l'enveloppe et l'isolation.
Le couvercle protecteur du thermostat ne doit pas être enlevé.
- 3** Appuyer sur le bouton rouge « RESET » (rebranchement).
- 4** Replacer l'isolation et le panneau d'accès à l'enveloppe avant de remettre le chauffe-eau sous tension.

Réglage de la température de l'eau

▲DANGER : Il existe un risque d'ébouillantage par eau chaude si le thermostat est réglé trop élevé. Les foyers où il y a de petits enfants, des personnes âgées ou handicapées peuvent nécessiter un réglage du contrôle de gaz (thermostat) de 120°F (52°C) ou moins pour éviter tout contact avec de l'eau CHAUDE.

▲DANGER : Le chauffe-eau fera l'expérience de hautes températures d'eau la première fois que l'unité est mise en service pendant qu'elle se conditionne et que la température est stabilisée.

La température de l'eau du chauffe-eau peut être réglée en ajustant le cadran de température du thermostat à montage de surface, situé derrière le panneau d'accès à l'enveloppe.

Les chauffe-eau à deux éléments ont deux thermostats.

La sécurité et la conservation énergétique sont des facteurs à considérer lors du réglage de la température de l'eau sur les thermostats du chauffe-eau. Plus le réglage de la température est bas, meilleures sont les économies énergétiques et de coût d'utilisation.

Conformément aux réglementations de sécurité, les thermostats sont réglés en usine à 120°F (49°C) ou moins si les codes locaux l'exigent. Les modèles canadiens sont réglés à 60°C (140°F). Ce sont les points de départ recommandés.

Des températures supérieures à 125° (52°C) peuvent causer des brûlures graves ou la mort par ébouillantage. S'assurer de lire et de suivre les avertissements donnés dans ce manuel et sur l'étiquette placée sur le chauffe-eau, près du panneau d'accès du thermostat.

Des soupapes de mélange pour réduire la température de l'eau au point d'utilisation agissant en mélangeant l'eau chaude et l'eau froide dans les canalisations sont disponibles. Communiquer avec un plombier licencié pour de plus amples détails.

Le tableau ci-dessous peut être utilisé comme guide pour déterminer la bonne température de l'eau pour votre résidence.

Si le réglage est nécessaire...

Pour augmenter la température de l'eau, il est recommandé d'ajuster le thermostat inférieur seulement.

Pour réduire la température de l'eau, tous les thermostats de l'unité doivent être ajustés au réglage inférieur.

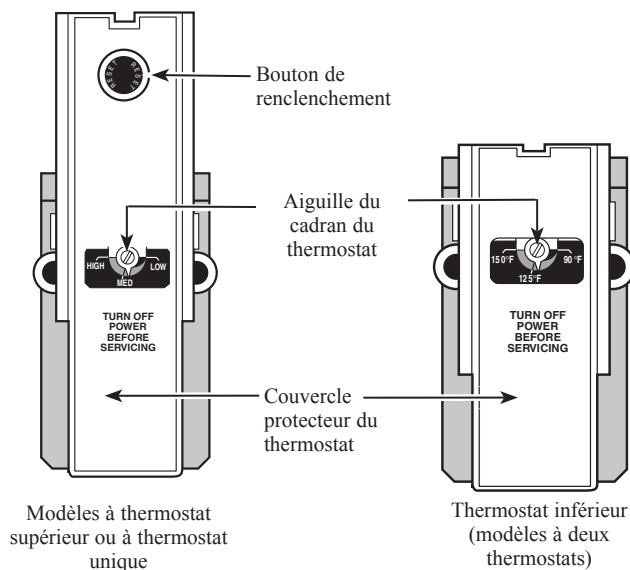

BASSE ≈ 32 C (90 F) Température de l'eau

MÉDIUM ≈ 49 C (120 F) Température de l'eau

ÉLEVÉE ≈ 66 C (150 F) Température de l'eau

Il est important que l'isolation de fibre de verre soit remplacée pour maintenir les performances et la sécurité du chauffe-eau.

- 1 Couper l'alimentation au chauffe-eau.
⚠ DANGER : S'assurer que l'alimentation au chauffe-eau est coupée «OFF» avant d'enlever tout panneau d'accès à l'enveloppe pour une raison quelconque. Si les directives ne sont pas suivies, il pourrait en résulter des dégâts à la propriété, des blessures personnelles ou la mort.
- 2 Enlever le panneau d'accès enclenchable. Insérer le doigt dans le trou, en bas du couvercle et pousser pour dégager le loquet. Tirer vers l'avant et enlever le couvercle et l'isolation.
- 3 Enlever les (4) vis qui sécurisent du panneau d'accès à l'enveloppe vers l'unité. Enlever le panneau d'accès à l'enveloppe et l'isolation exposant les thermostats. Faire attention lors de l'enlèvement des tampons d'isolation.
- 4 Le couvercle protecteur du thermostat ne doit pas être enlevé..
- 5 Utiliser un petit tournevis, régler l'aiguille du thermostat à la température voulue en le tournant avec le tournevis. Ne pas enlever ou déplacer l'aiguille en plastique blanc.
- 6 Remplacer l'isolation rectangulaire et le panneau d'accès du thermostat. Sécuriser le panneau à l'unité en utilisant les (4) vis fournies. Serrer les vis jusqu'à ce qu'elles soient seulement serrées.
- 7 Remplacer le couvercle du panneau d'accès et l'isolation et les enclencher en position.
- 8 Remettre le chauffe-eau sous tension.

Rapport d'ébullantage durée / température

Température	Durée pour causer une brûlure grave
120 °F (49 °C)	Plus de 5 minutes
125 °F (52 °C)	1½ à 2 minutes
130 °F (54 °C)	Environ 30 secondes
135 °F (57 °C)	Environ 10 secondes
140 °F (60 °C)	Moins de 5 secondes
145 °F (63 °C)	Moins de 3 secondes
150 °F (66 °C)	Environ 1½ seconde
155 °F (68 °C)	Environ 1 seconde

Tableau fourni par l'institut des brûlures de Shriners

Entretien et nettoyage du chauffe-eau

Vidange du chauffe-eau

AVIS : Des directives supplémentaires pour la vidange de l'appareil sont situées sur le chauffe-eau.

Veillez consulter la section «Pour remplir le chauffe-eau» (voir page 8) pour les directives sur comment remplir l'unité.

- 1 Couper l'alimentation électrique au chauffe-eau.
- 2 Ouvrir le robinet d'eau chaude le plus près du chauffe-eau. Laisser couler l'eau jusqu'à ce qu'elle soit froide.
- 3 Couper l'alimentation d'eau froide au chauffe-eau.
- 4 Laisser le robinet d'eau chaude ouvert.
- 5 Fixer un tuyau d'arrosage à la soupape de vidange du chauffe-eau et diriger le jet d'eau vers un drain adéquat.
- 6 Soulever la poignée de la soupape de sûreté et la laisser ouverte (le raccord central supérieur sur le chauffe-eau) (de l'eau peut être relâchée).
- 7 Ouvrir la soupape d'évacuation.
- 8 Vidanger le chauffe-eau entièrement.
- 9 Fermer la soupape d'évacuation.
- 10 Fermer la soupape de sûreté.

Entretien préventif routinier

⚠ DANGER: Avant de faire fonctionner manuellement la soupape de sûreté, s'assurer que personne ne sera exposé aux risques de contact avec l'eau chaude dégagée par la soupape. L'eau peut être suffisamment chaude pour causer un risque D'ÉBOUILLANTAGE. L'eau vidangée doit être dirigée vers un drain adéquat pour éviter toute blessure ou tout dégât.

AVIS: Si la soupape de sûreté de température et pression du chauffe-eau vidange périodiquement, cela peut être causé par une expansion thermique d'un système d'eau «fermé». Communiquer avec le fournisseur de l'eau ou un inspecteur de plomberie locale pour corriger le problème.

Adéquatement entretenu, votre chauffe-eau vous assurera des années de service fiable et sans problème. Il est recommandé qu'un programme d'entretien de routine régulier soit établi et suivi par l'utilisateur.

Il est aussi recommandé qu'une inspection périodique du dispositif de fonctionnement, de l'élément du chauffage et du câblage soit effectué par un technicien de service qualifié dans le domaine des réparations des appareils électriques.

La plupart des appareils électriques font des bruits lorsqu'ils fonctionnent, même lorsqu'ils sont neufs. Si le niveau de bruit augmente excessivement, l'élément de chauffage électrique peut nécessiter un nettoyage. Communiquer avec un installateur qualifié ou un entrepreneur de plomberie pour effectuer une inspection.

Au moins une fois par an, soulever et relâcher le levier de la soupape de sûreté de température et pression, placée en haut du chauffe-eau, pour s'assurer que la soupape fonctionne librement et laisser

plusieurs litres/gallons s'échapper par la canalisation de vidange.

Le réservoir d'un chauffe-eau peut servir de bassin de sédimentation pour les solides en suspension dans l'eau. Il n'est donc surprenant que des dépôts d'eau dure s'accumulent au fond du réservoir. Il est suggéré que quelques litres d'eau soient vidangés du réservoir du chauffe-eau chaque mois pour éliminer ces dépôts du réservoir.

La fermeture rapide des robinets ou des soupapes à solénoïde des appareils automatiques utilisant de l'eau chaude peuvent causer un bruit de «coup de bélier». Des colonnes montantes, placées stratégiquement dans le système de canalisation d'eau peuvent être utilisées pour réduire le problème.

Les conditions de l'eau peuvent causer des dépôts minéraux qui s'accumulent à l'intérieur des tuyaux. Cette accumulation peut réduire l'efficacité de la soupape de sûreté à dépression. La soupape de sûreté à dépression doit être remplacée tous les six ans.

Vacances et fermeture de longue durée

Si le chauffe-eau ne doit pas être utilisé pendant une période prolongée, l'alimentation électrique et en eau au chauffe-eau doivent être coupée pour conserver l'énergie.

Le chauffe-eau et les canalisations doivent être vidangés s'ils risquent d'être exposés à des températures inférieures au gel. Si le réservoir est plein d'eau et gèle, le réservoir cassera. Voir la section

«Vidange du chauffe-eau» pour tous les détails sur la vidange de l'unité. Les dégâts par le gel ne sont pas couverts dans la garantie du fabricant.

Après une longue période d'arrêt, le fonctionnement et les contrôles du chauffe-eau doivent être vérifiés par du personnel de service qualifié. S'assurer que le chauffe-eau est totalement rempli d'eau avant de le mettre en service.

Avant d'appeler le technicien de service...



Conseils de recherche des pannes

Économisez du temps et de l'argent! Examinez les tableaux des pages suivantes d'abord et vous pourrez ne pas avoir besoin d'appeler le technicien.

Problème	Causes possibles	Que faire
Bruit de grondement	Les conditions de l'eau dans votre maison ont causé une accumulation de tartre et dépôts minéraux dans les éléments du chauffage.	<ul style="list-style-type: none"> ● Déposer et nettoyer les éléments du chauffage. Communiquer avec un technicien de service qualifié.
La soupape de sûreté produit un bruit de claquement ou se vidange	Accumulation de pression causée par une expansion thermique dans un système fermé.	<ul style="list-style-type: none"> ● C'est une condition inacceptable qui doit être corrigée. Communiquer avec le fournisseur de l'eau ou l'entrepreneur de plomberie pour corriger cette situation. Ne pas boucher l'orifice de sortie de la soupape de sûreté.
Insuffisamment d'eau chaude ou pas d'eau chaude	L'usage de l'eau peut avoir excédé la capacité du chauffe-eau.	<ul style="list-style-type: none"> ● Attendre que le chauffe-eau récupère après une demande anormale.
	Un fusible grillé ou un disjoncteur déclenché.	<ul style="list-style-type: none"> ● Remplacer le fusible ou réenclencher le disjoncteur.
	L'alimentation électrique peut être coupée.	<ul style="list-style-type: none"> ● S'assurer que l'alimentation électrique du chauffe-eau et le contacteur de déconnection, si le cas échéant, sont en position «ON».
	Le thermostat peut être réglé trop bas.	<ul style="list-style-type: none"> ● Voir le « Réglage de la température de l'eau » dans le chapitre du chauffe-eau de ce manuel.
	Robinetts d'eau chaude ouverts ou fuyants.	<ul style="list-style-type: none"> ● S'assurer que tous les robinets sont fermés.
	Le service électrique de votre maison peut être interrompu.	<ul style="list-style-type: none"> ● Communiquer avec la compagnie électrique locale.
	Câblage inadéquat.	<ul style="list-style-type: none"> ● Voir l'« Installation » dans le chapitre du chauffe-eau de ce manuel.
	Limite de renclenchement manuel (ECO) ouverte.	<ul style="list-style-type: none"> ● Voir le « Réglage de la température de l'eau » dans le chapitre du chauffe-eau de ce manuel.
	La température d'admission d'eau froide peut être plus froide au cours des mois d'hiver.	<ul style="list-style-type: none"> ● Ceci est normal, l'admission d'eau plus froide prend plus longtemps à chauffer.
	Élément supérieur défectueux (pas d'eau chaude).	<ul style="list-style-type: none"> ● Remplacer l'élément.
L'eau est trop chaude	Réglage du thermostat trop élevé.	<ul style="list-style-type: none"> ● Consulter le « Réglage de la température de l'eau » dans le chapitre du chauffe-eau de ce manuel.
	Couvercles et / ou isolation manquante.	<ul style="list-style-type: none"> ● Installer les couvercles et l'isolation.

▲ ATTENTION : Dans le but de votre sécurité, NE PAS tenter de réparer le câblage électrique, les thermostats, les éléments de chauffage ou tout autre dispositif de contrôle. Faire effectuer ces réparations par du personnel de service qualifié.

Pièces de rechange.

N° clé	Description
1	Tube immergé
2	Rondelle, grande
	Rondelle, petite
3	Joint torique, grand
	Joint torique, petit
4	Ensemble de soupape à dépression
5	Soupape de sûreté de température et pression
6	Support amovible
7	Vis n° 8 x 3/4 po.
8	Couvercle de boîte de jonction
9	Vis n° 8-16 x 5/8 po.
10	Thermostat supérieur
11	Protecteur supérieur
12	Vis n° 10-16 x 5/8 po.
13	Isolation de cavité du thermostat
14	Panneau d'accès supérieur
15	Vis n° 10-16 x 5/8 po.
16	Isolation du couvercle du panneau d'accès
17	Couvercle du panneau d'accès
18	Joint de l'élément
19	Élément du chauffage supérieur (comprend la clé n° 18)
20	Thermostat inférieur
21	Protecteur inférieur
22	Panneau d'accès inférieur
23	Élément du chauffage inférieur (comprend la clé n° 18)
24	Soupape d'évacuation
25	Bague de réduction, 3/4 po. NPT x 1 po. NPT
26	Vis de capuchon 5/16-18
27	Rondelle de blocage
▲	Clé de l'élément
▲	Kit énergétique d'enroulement du tuyau
▲	Manuel d'usage et d'entretien
▲	Non illustrée

Pièces de rechange.

Modèles de 30 à 105 gallons.

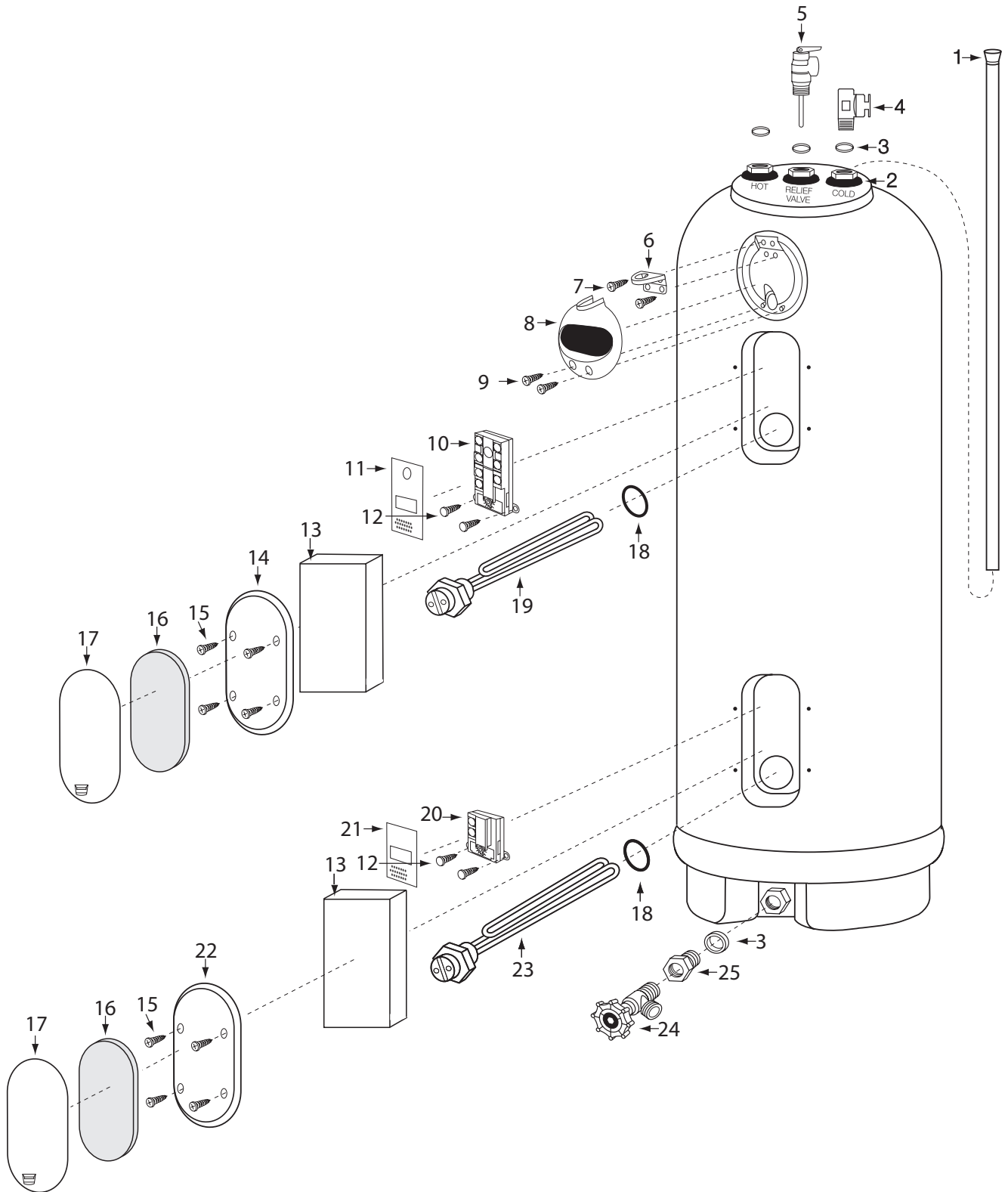

Pièces de rechange.

Modèles de 15 à 20 gallons.

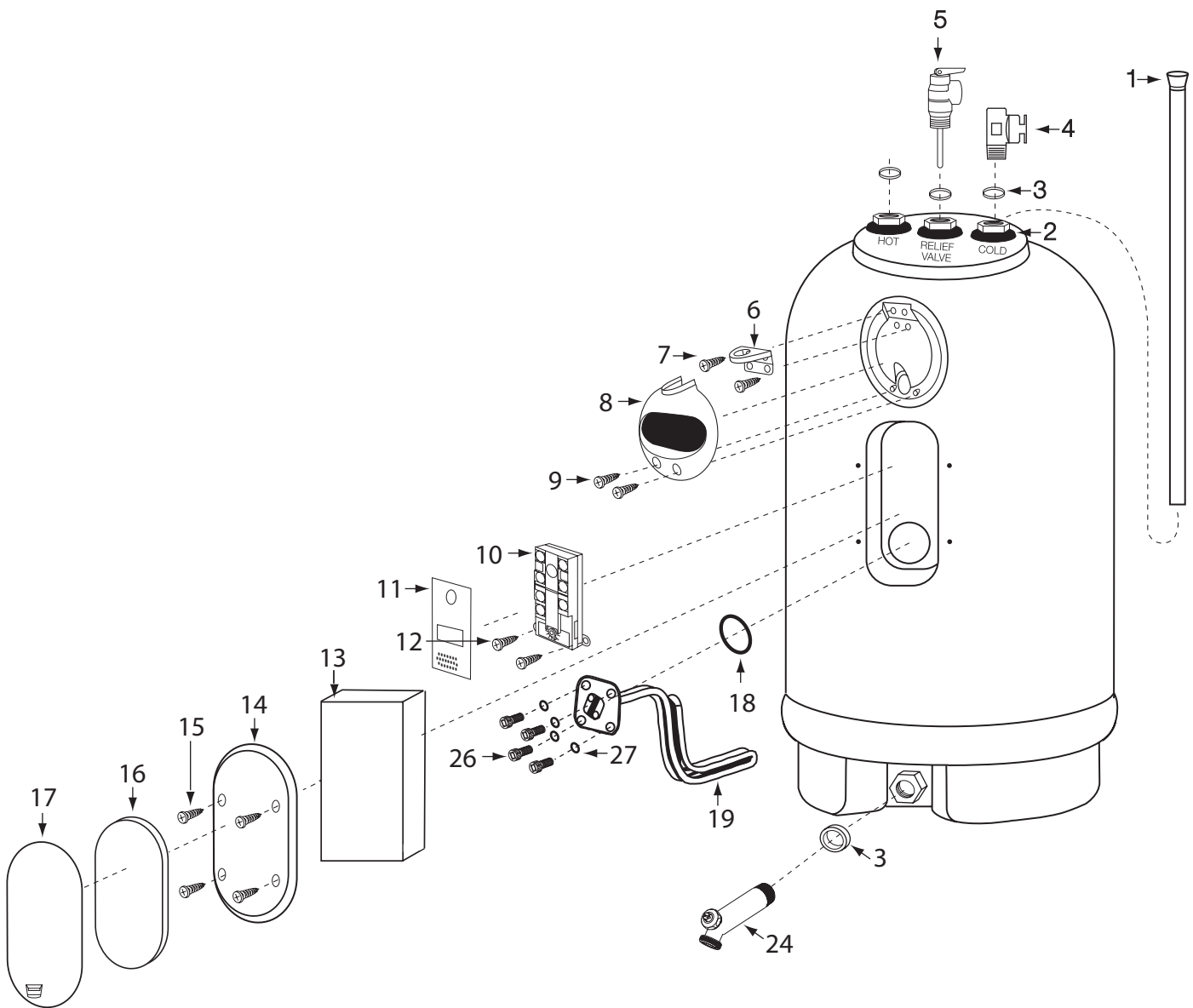

Directives d'éléments de rechange

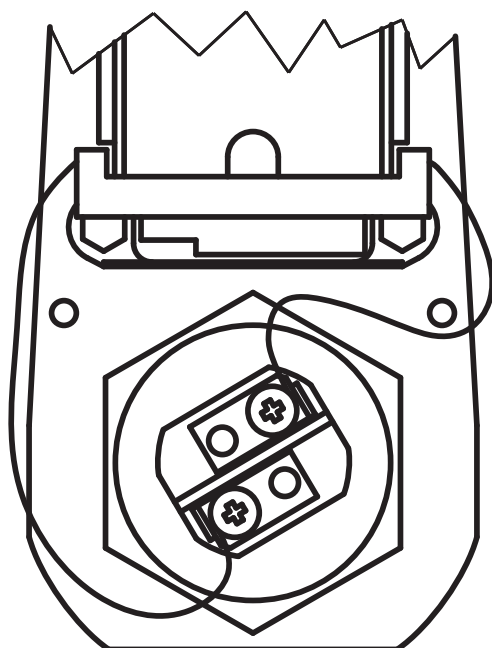

30 À 105 GALLONS

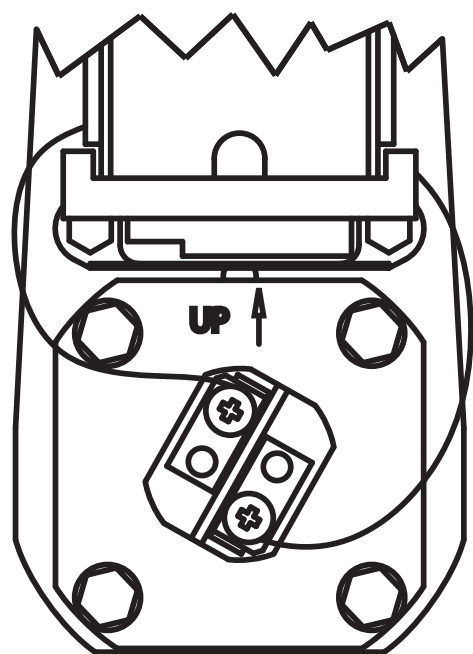

15/20 GALLONS

1. Couper l'alimentation au chauffe-eau.

⚠ DANGER : S'assurer que l'alimentation au chauffe-eau est coupée «OFF» avant d'enlever tout panneau d'accès à l'enveloppe pour une raison quelconque. Si les directives ne sont pas suivies, il pourrait en résulter des dégâts à la propriété, des blessures personnelles ou la mort.

2. Ouvrir le robinet d'eau chaude et faire couler jusqu'à ce que l'eau soit froide.
3. Vider l'eau de l'unité en suivant les directives données dans la section « Vidange du chauffe-eau » (voir page 16) de ce manuel.
4. Enlever le panneau d'accès enclenchable. Insérer le doigt dans le trou, en bas du couvercle et pousser pour dégager le loquet. Tirer vers l'avant et enlever le couvercle et l'isolation.
5. Enlever les (4) vis qui sécurisent du panneau d'accès à l'enveloppe vers l'unité. Enlever le panneau d'accès à l'enveloppe et l'isolation exposant les thermostats. Faire attention lors de l'enlèvement des tampons d'isolation.
6. Basculer la partie inférieure du protecteur de plastique pour exposer la tête de l'élément de chauffage.
7. Desserrer les vis de la borne sur l'élément pour déconnecter les deux fils et les courber légèrement à l'écart de l'élément.
8. Utiliser une clé ou une douille pour accommoder l'écrou hexagonal de 1 7/8 po., pour enlever l'ancien élément. Pour les unités de 15 et 20 gallons, utiliser une douille de 1/2 pouce et enlever les (4) boulons et les rondelles de blocage de l'élément.

AVIS : Une clé pour élément est disponible pour achat par l'intermédiaire de votre distributeur de chauffe-eau.

AVIS : Veuillez vous assurer que les filets de l'unité sont propres. Brossez les débris du filet avec une brosse à dents au besoin.

AVIS : Les éléments sont uniques pour les orifices supérieur et inférieur. S'assurer que l'élément de rechange est correct pour l'orifice dans lequel vous l'installez.

9. Sur l'élément neuf, s'assurer que le joint de l'élément est en place et n'est pas tordu.
10. Fileter le nouvel élément dans le réservoir et le serrer avec une clé ou une douille au couple de 13 à 15 pi-lb. Pour les unités de 15 et 20 gallons, installer l'élément avec la flèche sur la tête pointée vers le «HAUT», en utilisant les mêmes boulons et les rondelles de blocage qui ont été enlevés à l'étape 8.
AVIS : Ne pas trop serrer l'élément. Ne pas appliquer de couple supérieur à 18 pi lb.
11. Reconnecter les deux fils de l'élément et serrer les vis de borne.
12. Consulter la section « Remplissage du chauffe-eau » dans ce manuel pour directives de remplissage de l'unité.
13. Après que l'unité soit complètement remplie d'eau et sous pression, vérifier que l'élément est adéquatement installé sans fuite d'eau.
14. Abaisser le protecteur pour ne couvrir que la tête de l'élément de chauffage.
15. Remplacer l'isolation rectangulaire et le panneau d'accès du thermostat. Sécuriser le panneau à l'unité en utilisant les (4) vis fournies. Serrer les vis jusqu'à ce qu'elles soient seulement serrées.
16. Remplacer le couvercle du panneau d'accès et l'isolation et les enclencher en position.
17. Remettre le chauffe-eau sous tension.

GARANTIE LIMITÉE

Chauffe-eau électriques Marathon

GARANTIE EXCLUSIVE – LIMITE DE RESPONSABILITÉ

Cette garantie limitée est la seule garantie pour cette unité et ses pièces composantes donnée par Rheem Sales Company Inc., une filiale de Rheem Sales Company Inc.. Personne n'est autorisé à fournir d'autres garanties en notre nom. TOUTES GARANTIES IMPLICITES, Y COMPRIS GARANTIE DE COMMERCIALISATION OU DE CONFORMITÉ À UN BUT PARTICULIER NE POURRA EXCÉDER LES PÉRIODES DE GARANTIE APPLICABLES PRÉCISÉES DANS CETTE GARANTIE LIMITÉE. LA SEULE RESPONSABILITÉ DE Rheem Sales Company Inc., DANS LE CAS DE TOUT DÉFAUT, SERA TELLE QU'INDIQUÉE DANS CETTE GARANTIE LIMITÉE ET TOUTE RÉCLAMATION POUR TOUS DÉGÂTS INCIDENTS OU CONSÉQUENTS (Y COMPRIS DÉGÂTS PROVENANT DE FUITE D'EAU SONT EXCLUS). Certains états ou provinces ne permettent pas de limites sur la durée d'une garantie implicite ou pour l'exclusion de dégâts incidents ou conséquents, en conséquence les limites ci-dessus ou les exclusions peuvent ne pas s'appliquer pour vous.

Cette garantie limitée vous donne des droits légaux spécifiques, et vous pourriez avoir d'autres droits qui varient d'une province à une autre (d'un état à un autre).

Nous vous suggérons de remplir immédiatement les renseignements de la couverture arrière de ce manuel et de conserver ce certificat de garantie limitée dans le cas où tout service sous garantie serait nécessaire. Une preuve raisonnable de la date d'installation et de l'installation effectuée par un entrepreneur de plomberie professionnel peut être requise pour établir la condition « sous garantie » de votre chauffe-eau. Autrement, la date d'entrée en vigueur de cette garantie limitée sera la date de la fabrication du chauffe-eau plus quatre-vingt dix (90) jours.

GÉNÉRALITÉS

Rheem Sales Company Inc. garantit ce chauffe-eau et ses pièces composantes comme étant exempt de tout défaut de matière et de fabrication, lors d'usage et de service normal, pendant la période applicable de la garantie. À son choix, Rheem Sales Company Inc. réparera ou remplacera le chauffe-eau défectueux ou la (ou les) pièce(s) composante(s) défectueuse(s), conformément aux termes de la garantie limitée lors d'usage et de service normal pendant la période applicable de la garantie. Le chauffe-eau de remplacement doit être fabriqué par Rheem Sales Company Inc.. La (ou les) pièce(s) composante(s) de remplacement doivent être des pièces composantes autorisées par Rheem Sales Company Inc..

L'unité de remplacement sera garantie uniquement pour la portion non expirée de la période de garantie applicable de l'unité originale.

EXCLUSIONS À LA GARANTIE.

Cette garantie limitée ne couvre pas :

- a) Les visites de service à votre domicile pour vous enseigner comment installer, utiliser ou entretenir ce chauffe-eau ou pour assurer que l'installation du chauffe-eau est conforme aux codes et aux réglementations locales de construction.
- b) Dégâts, mauvais fonctionnement ou défaillances résultant de n'avoir pas effectué l'installation du chauffe-eau conformément aux codes ou réglementations de construction applicables ou aux bonnes pratiques électriques ou de plomberie.
- c) Dégâts, mauvais fonctionnement ou défaillances résultant de la mauvaise installation ou de ne pas utiliser et entretenir le chauffe-eau conformément aux directives fournies par le fabricant.
- d) Problèmes de performance causés par un format inadéquat du chauffe-eau ou de la tension d'alimentation électrique, le câblage ou les fusibles.
- e) Dégâts, mauvais fonctionnement ou défaillances causés par l'utilisation du chauffe-eau ou avec des pièces modifiées, altérées ou non-approuvées.
- f) Dégâts, mauvais fonctionnement ou défaillances causés par tout abus, accident, incendie, inondation, gel, foudre, cas de force majeure et autre.
- g) Défaillance du réservoir (fuites) causée par le fonctionnement du chauffe-eau dans une atmosphère corrosive ou contaminée.
- h) Dégâts, mauvais fonctionnement ou défaillances causés par l'utilisation du chauffe-eau avec un réservoir vide ou partiellement vide (aussi appelé « fonctionnement à sec »).
- i) Dégâts, mauvais fonctionnement ou défaillances causés par le fonctionnement de l'unité à des températures de l'eau excédant le réglage maximum du contrôle de fonctionnement ou de limite élevée.
- j) Défaillances du réservoir causées par le fonctionnement du chauffe-eau lorsqu'il n'est pas alimenté en eau potable, libre de circuler.
- k) Dégâts, mauvais fonctionnement ou défaillances causés par des pressions du réservoir ou des taux d'allumage supérieurs à ceux indiqués sur la plaque signalétique.
- l) Dégâts, mauvais fonctionnement ou défaillances résultant de l'usage de tout accessoire, y compris tout dispositif d'économie énergétique non autorisé par Rheem Sales Company Inc..
- m) Les unités installées à l'extérieur des cinquante états (et le district de Colombie) des États-Unis d'Amérique et les provinces du Canada sans autorisation préalable de Rheem Sales Company Inc.. Unités installées à l'extérieur du Dominion du Canada ou des États-Unis d'Amérique.
- n) Unités dont la plaque signalétique a été enlevée. Un chauffe-eau ne doit pas être utilisé si la plaque signalétique a été enlevée.

FRAIS DE MAIN D'ŒUVRE, D'EXPÉDITION ET DE TRAITEMENT

Cette garantie limitée ne couvre aucuns frais de main d'œuvre pour tout service, réparations, réinstallation, permis ou enlèvement et mise aux rebuts du chauffe-eau défectueux ou des pièces composantes défectueuses. Vous êtes responsable pour ces frais.

Rheem Sales Company Inc. paiera les frais de transport pour le remplacement d'un chauffe-eau « sous garantie » ou des pièces composantes « sous garantie » à un point de livraison convenable (choisi par Rheem Sales Company Inc.) à proximité de l'endroit où le chauffe-eau d'origine ou la (ou les) pièce(s) composante(s) d'origine sont situé(s) : tel qu'un distributeur de chauffe-eau local. Vous devrez payer tous frais de transport local, y compris le coût de renvoi du chauffe-eau défectueux ou des pièces composantes défectueuses à un endroit d'expédition convenable local (choisi par Rheem Sales Company Inc.).

Rheem Sales Company Inc. n'autorise ni ne recommande ou ne reçoit aucune compensation pour le traitement des réclamations ou de tous honoraires similaires facturés par des tiers pour traiter les réclamations sous garantie de tout chauffe-eau Rheem Sales Company Inc. ou de pièce(s) composante(s). Rheem ne remboursera personne pour ces frais ou autres qui ne sont pas spécifiquement couverts dans ce document de garantie limitée.

DATE D'ENTRÉE EN VIGUEUR

La date d'entrée en vigueur de la protection sous garantie (ou le début de la période applicable de la garantie) est la date d'installation du chauffe-eau, si elle est adéquatement documentée. Autrement, c'est la date de fabrication du chauffe-eau plus quatre-vingt dix (90) jours.

PÉRIODES APPLICABLES DE LA GARANTIE

Catégorie	Application	Séries MR et MTS		Série MHD	
		Réservoir	Pièces	Tank	Pièces
Résidence unifamiliale	<ul style="list-style-type: none"> • Propriété de l'acheteur original, preuve d'achat • Chauffe-eau enregistré en ligne dans les 30 jours suivant l'installation 	Étendue* À VIE	Étendue* 6 ans	Étendue* À VIE	Étendue* 6 ans
	<ul style="list-style-type: none"> • Acheteur original sans preuve d'achat; ou • Résidence n'est plus la propriété de l'acheteur original 	10 ans	1 an	10 ans	1 an
	<ul style="list-style-type: none"> • Installation dans les îles des Caraïbes (sauf Cuba). Conformément à la législation américaine, ce produit ne peut être vendu ou revendu à Cuba, au gouvernement cubain ou à des Cubains. Cette garantie limitée est sans effet pour tout produit installé à Cuba ou qui a été vendu en violation de la loi américaine. 	10 ans	1 an	10 ans	1 an
	<ul style="list-style-type: none"> • L'appareil est en location; ou • Installation dans un bâtiment commercial 				
Commercial	<ul style="list-style-type: none"> • Propriété de location résidentielle; ou • Installation dans un bâtiment commercial 	5 ans	1 an	5 ans	1 an
	<ul style="list-style-type: none"> • Toute application agricole (ex.: laiterie) 				
	<ul style="list-style-type: none"> • Toute application où l'eau chauffée est utilisée dans un procédé industriel ou commercial 				

*** La garantie étendue est offerte à l'acheteur original, à la suite de l'enregistrement en ligne du produit et dans le cas d'une application résidentielle**

COMMENT FAIRE UNE RÉCLAMATION

Toute réclamation pour assistance sous garantie doit être effectuée promptement. D'abord, déterminez si votre chauffe-eau est « sous garantie » (c'est-à-dire, couvert par la période de garantie applicable). Vous pouvez déterminer si votre unité est sous garantie en obtenant le numéro de modèle et le numéro de série au complet de votre chauffe-eau, le numéro de série au complet de l'étiquette en communiquant avec le département des réclamations pour chauffe-eau Water Heaters (Téléphone (800) 321-6718), pendant les heures ouvrables normales, pour déterminer si la période de garantie applicable a expiré. Si votre chauffe-eau est « sous garantie », communiquez avec le plombier ou l'entrepreneur qu'il l'a installé pour toute assistance de réparation sous garantie ou remplacement requis. Vous pouvez aussi sélectionner un autre plombier ou un entrepreneur, dans vos « Pages jaunes » locales pour vous aider. Le personnel du service technique des chauffe-eau Rheem Sales Company Inc. est aussi à votre disposition pour vous aider par téléphone (au 1-800) 321-6718 pour répondre à vos questions au sujet du fonctionnement ou de la réparation de votre chauffe-eau pendant les heures ouvrables normales. Veuillez prévoir de fournir au plombier, à l'entrepreneur ou au représentant du service technique Rheem Sales Company Inc. le numéro de modèle et le numéro de série aux complets du chauffe-eau, et la date de l'installation de votre chauffe-eau en plus d'une explication du problème de votre chauffe-eau. Si un modèle de remplacement exact n'est pas disponible, Rheem Sales Company Inc. vous fournira un modèle courant de chauffe-eau ou de pièce(s) composante(s) ou une unité de remplacement comportant des caractéristiques de fonctionnement comparables. Si les réglementations gouvernementales ou la certification de l'industrie ou des normes similaires exigent le remplacement du chauffe-eau ou des pièces composantes devant avoir des caractéristiques qui n'existaient pas sur le chauffe-eau défectueux ou sur les pièces composantes défectueuses, vous serez facturé pour la différence de prix représentée par ces caractéristiques requises. Si vous payez la différence de prix pour ces caractéristiques requises ou si vous améliorez le format ou d'autres caractéristiques offertes sur un chauffe-eau de remplacement, vous bénéficierez d'une nouvelle garantie limitée complète (avec période de garantie applicable complète) pour le chauffe-eau de remplacement. Rheem Sales Company Inc. se réserve le droit d'inspecter ou d'exiger le renvoi du chauffe-eau défectueux ou de la pièce composante défectueuse. Chaque chauffe-eau défectueux « sous garantie » doit être mis à la disposition de Rheem Sales Company Inc. (avec la plaque signalétique et toutes les pièces composantes intactes) en échange pour le chauffe-eau de remplacement. Chaque pièce composante défectueuse « sous garantie » devant être remplacée doit être renvoyée à Rheem Sales Company Inc. en échange de la pièce composante de remplacement. La compensation sous garantie est soumise à la validation de la protection « sous garantie » par le personnel du département de la garantie de Rheem Sales Company Inc..

- Pour obtenir la compensation de garantie pour un chauffe-eau défectueux « sous garantie », vous devez fournir à Rheem Sales Company Inc. :

(au choix de Rheem Sales Company Inc.) soit le chauffe-eau défectueux (avec la plaque signalétique et toutes les pièces composantes intactes) ou la plaque signalétique originale complète (des photocopies ne sont pas acceptables) enlevée du chauffe-eau défectueux. Le numéro de modèle au complet et le numéro de série au complet du chauffe-eau qui a remplacé l'unité défectueuse, ainsi que la date de la défaillance du chauffe-eau original. Vous serez aussi requis de fournir une preuve documentée de la date d'installation du chauffe-eau défectueux pour établir sa condition « sous garantie ».

- Pour bénéficier de la compensation de garantie pour une pièce composante défectueuse « sous garantie », vous devez fournir à Rheem Sales Company Inc. soit la pièce composante défectueuse ou son numéro de série, le numéro de modèle au complet et le numéro de série au complet du chauffe-eau sur lequel la pièce composante défectueuse a été enlevée ainsi que la date de la défaillance de la pièce composante défectueuse. Vous serez aussi requis de fournir une preuve documentée de la date d'installation originale du chauffe-eau sur lequel la pièce défectueuse a été enlevée ou la date d'achat de la pièce (si elle a été achetée séparément) pour établir la condition « sous garantie » de la pièce composante défectueuse.

La documentation de garantie doit être postée promptement à Rheem Sales Company Inc., Département de la garantie.

Rheem Sales Co. Inc.
1241 Carwood Ct
Montgomery, AL 36117

POUR VOS ARCHIVES

Renseignements du propriétaire		
Nom	Adresse	
Renseignements du plombier / entrepreneur de plomberie – Installateur		
Nom	Adresse	Numéro de téléphone
Renseignements sur le chauffe-eau		
Numéro de modèle	Numéro de série	Date de l'installation

Pour enregistrer un produit:

Étape 1:

1. Aller à www.rheem.com/warranty
2. Cliquer sur Registration



Étape 2:

1. Cliquer sur l'image de chauffe-eau.

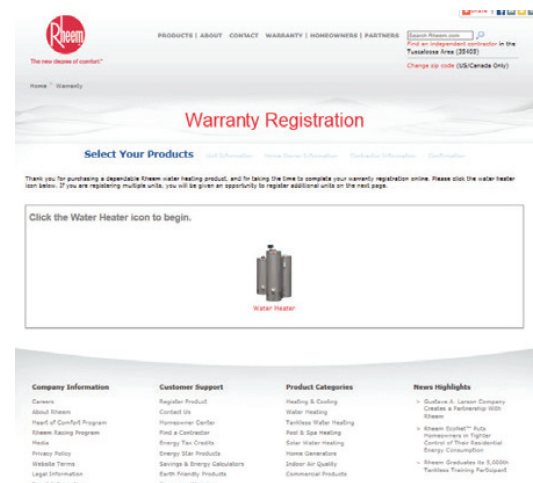

Pour enregistrer un produit:

Étape 3:

1. Entrer l'information demandée
 - Les types de garanties (Warranty Type) sont
 - Standard
 - Protection Plus Kit Installed
 - Pour les produits Marathon, toujours sélectionner:
 - Standard
 - La date d'installation est demandée, mais elle n'a pas d'influence sur la période de garantie. L'enregistrement de la garantie est lié à la date de fabrication. Lors d'une éventuelle réclamation, le propriétaire du chauffe-eau doit fournir une preuve d'achat ou d'acquisition si la date d'installation est postérieure à la date de l'enregistrement.
 - Les types de propriétés (Property type) sont:
 - Résidentiel
 - Commercial
2. Cliquer sur Next

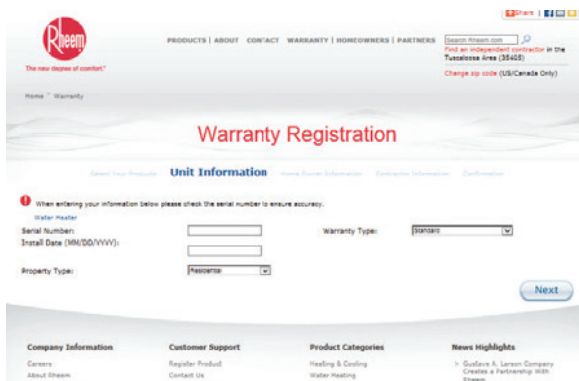

Étape 4:

1. Dans le cas d'une propriété résidentielle, entrer l'information demandée
2. Cliquer sur Next

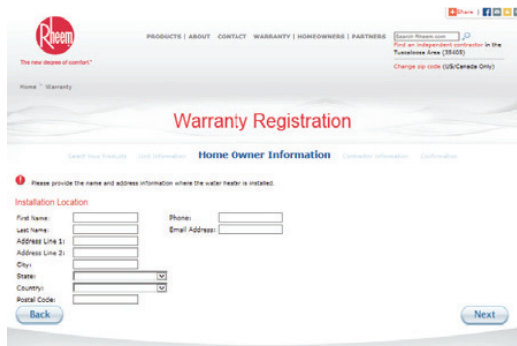

Étape 5:

1. Entrer les coordonnées de l'entrepreneur (si connues)
2. Cliquer sur Next



Étape 6:

1. Passer en revue l'information affichée sur la page de confirmation; apporter des correctifs, s'il y a lieu. Une fois la vérification terminée, cliquer sur **Finish**.

Prenez note de l'avis affiché au bas de la page: il indique que lors d'une éventuelle réclamation, la preuve d'achat ou de propriété est requise si la date d'installation est postérieure à la date de l'enregistrement.

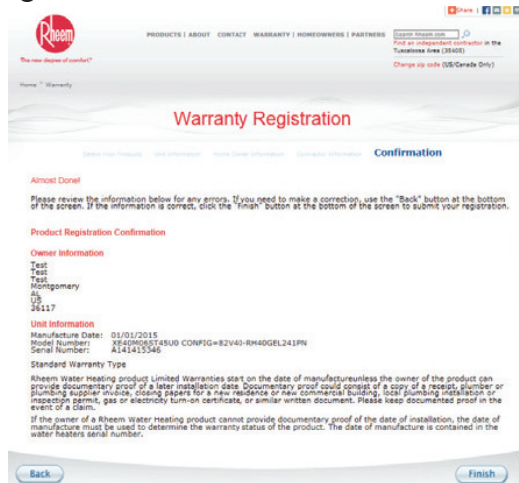

Étape 7:

1. Vous recevrez un courriel de confirmation. Prenez note: le même avis est fourni dans le courriel de confirmation.

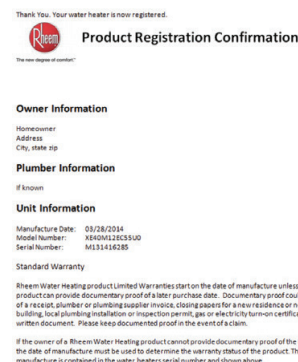

REMARQUES:

REMARQUES:

COMMENT OBTENIR L'ASSISTANCE DE SERVICE



1. Si vous avez une question quelconque au sujet de votre chauffe-eau neuf ou s'il nécessite ajustement, réparation ou entretien routinier, il est suggéré de communiquer d'abord avec l'installateur, l'entrepreneur de plomberie ou l'agence de service précédemment acceptée. Dans le cas où la compagnie a déménagé ou n'est pas disponible, consulter les listes commerciales de l'annuaire téléphonique pour obtenir une assistance de service qualifiée.

2. Si votre problème n'est pas résolu à votre satisfaction complète, veuillez communiquer avec le département de service du fabricant à l'adresse suivante :

Rheem Canada, Ltd./Ltée

125 Edgeware, Unit 1

Brampton, Ontario L6Y 0P5

Téléphone: Service à la clientèle 1-800-432-8373

Garantie 1-800-263-8342

Lors de tout contact avec le fabricant, les renseignements suivants doivent être disponibles:

- a. Numéros de modèle et de série du chauffe-eau tel qu'indiqué sur la plaque signalétique collée sur l'enveloppe du chauffe-eau.
- b. L'adresse où le chauffe-eau est situé et peut être examiné.
- c. Nom et adresse de l'installateur ou de l'agence de service ayant effectué l'entretien du chauffe-eau.
- d. Date de l'installation originale et dates de tout service d'entretien effectué.
- e. Détails du problème au mieux de votre connaissance.
- f. Liste des personnes, avec les dates, qui ont été contactées au sujet de votre problème.