

Installation Guide

Flanged Acrylic Bath with Integral Apron

K-1108

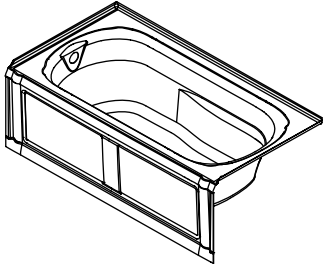

K-1150

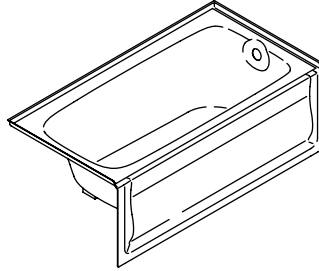

K-1184

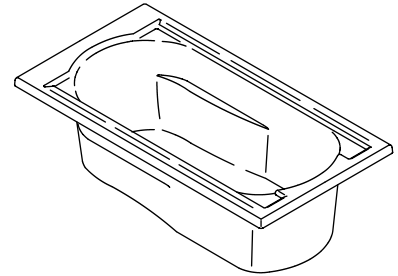

M product numbers are for Mexico (i.e. K-12345**M**)
Los números de productos seguidos de **M** corresponden a México
(Ej. K-12345**M**)
Français, page "Français-1"
Español, página "Español-1"

THE BOLD LOOK
OF **KOHLER**®

Tools and Materials



Safety Glasses



Tape Measure



Pencil



Level

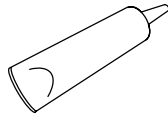

Sealant

Plus:

- #6 Large-head galvanized nails
- Conventional woodworking tools and materials
- Drop cloth
- Construction adhesive (optional)
- Cement or mortar (optional)
- 2x4's or 2x6's
- Water-resistant wall material
- Rag

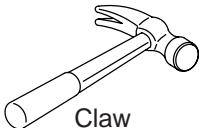

Claw Hammer



Drill / Drill Bits



Square

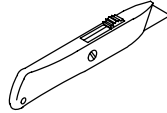

Knife

Thank You For Choosing Kohler Company

We appreciate your commitment to Kohler quality. Please take a few minutes to review this manual before you start installation. If you encounter any installation or performance problems, please don't hesitate to contact us. Our phone numbers and website are listed on the back cover. Thanks again for choosing Kohler Company.

Before You Begin



CAUTION: Risk of product damage. Do not support the bath by the rim.

- Observe all local plumbing and building codes.
- This bath is designed for alcove installation.
- Unpack and inspect the bath for damage. Return the bath to the carton until installation.
- The integral apron is designed so the finished wall material [1-1/2" (3.8 cm) maximum] will overlap the apron columns. The finished floor material [2" (5.1 cm) maximum] should butt up against the apron.
- Confirm adequate support for a rim mounted faucet; large faucets that may be inadvertently used as a means of support are not appropriate or safe for this installation.

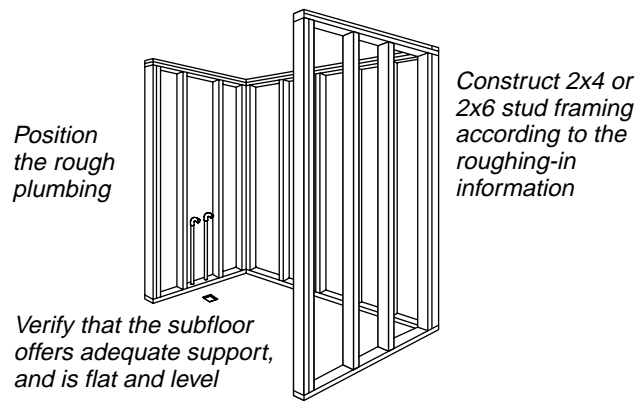

Alcove Installation

1. Prepare the Site



WARNING: Risk of product damage. Do not support the bath by the rim.

NOTICE: Unless otherwise specified, floor support under the bath must provide for a minimum of 80 lbs./square foot (390 Kg./square meter) loading.

- Make sure the flooring offers adequate support for your bath, and verify that the subfloor is flat and level.
- This bath should be installed in an alcove installation.
- When constructing the framing, allow for the thickness of the finished wall materials.
- Construct 2x4 or 2x6 stud framing according to the roughing-in information packed with the bath.
- Position the plumbing according to the roughing-in information. Cap the supplies and check for leaks.

2. Prepare the Bath

- Install the drain to the bath according to the drain manufacturer's instructions. Do not connect the trap at this time.
- Position a clean drop cloth or similar material in the bottom of the bath. Be careful not to scratch the surface of the bath.

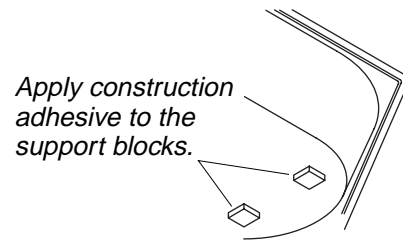
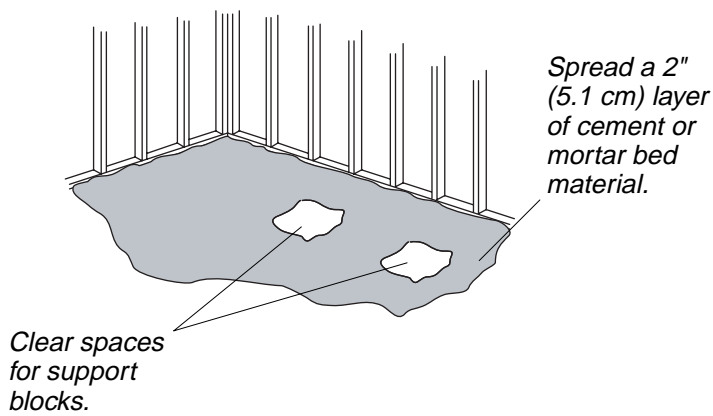

3. Secure the Bath to the Subfloor



CAUTION: Risk of product damage. Do not support the bath by the rim.

- Choose the installation option that best applies to your particular installation.
- If the subfloor is not level, shim the bath support blocks as necessary.

Option 1: Secure Using Cement or Mortar Bed

- Spread a 2" (5.1 cm) thick layer of cement or mortar on the subfloor where the bath will be placed. This will help secure, level and support the bath.

NOTE: The support blocks must rest directly on the support floor.

- Clear all the material away from the support block locations.

NOTE: Do not use gypsum cement or drywall compound for this application, as they will not provide an acceptable, durable bond.

- Position a piece of plastic drop cloth or similar material over the cement or mortar bed.
- With help, carefully lift the bath into place and make sure the support blocks do not rest in the bed material. Verify that the bath is level and resting on all support blocks.
- Insert the drain tailpiece into the trap.

Option 2: Secure Using Construction Adhesive

- Apply a generous amount of high-quality construction adhesive to the bottom of the support blocks.
- With help, carefully lift the bath into place and verify it is level and resting on all support blocks.
- Insert the drain tailpiece into the trap.

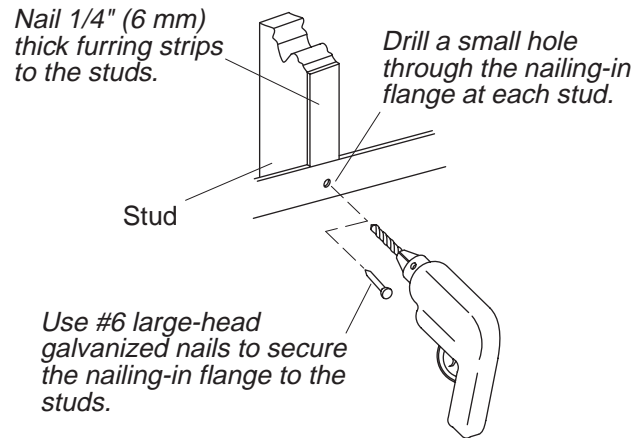

4. Secure the Bath to the Stud Framing

- Drill a small pilot hole through the nailing-in flange at each stud location. Add shims between the nailing-in flange and the studs as needed to eliminate any gaps.
- Nail 1/4" (6 mm) thick furring strips to the studs to shim out to the edge of the nailing-in flange.
- Use #6 large-head galvanized nails or screws to secure the nailing-in flange to the studs.

5. Install the Plumbing



CAUTION: Risk of property damage. Make sure a watertight seal exists on all bath drain connections.

- Connect the trap to the drain according to the drain manufacturer's instructions.
- Install the faucet valving according to the faucet manufacturer's instructions. **Do not** install the faucet trim at this time.
- Open the hot and cold water supplies and check all connections for leaks.
- Run water into the bath and check the drain connections for leaks.
- Fill the bath to the overflow and check for leaks.

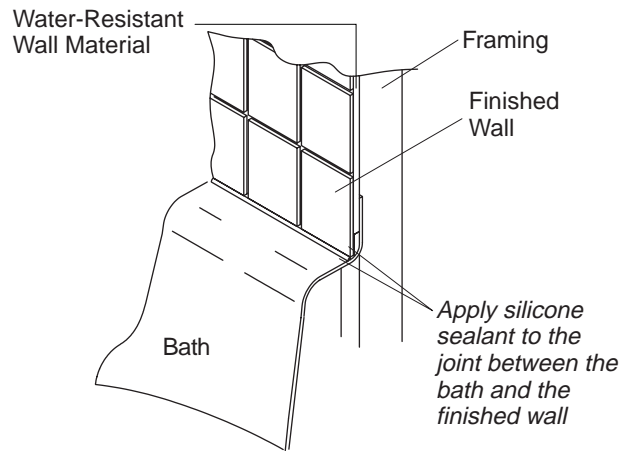

6. Complete the Installation

NOTE: Models with an integral apron are designed so the finished wall material [1-1/2" (3.8 cm) maximum] will overlap the apron columns. The finished floor material [2" (5.1 cm) maximum] should butt up against the apron.

- Carefully remove the protective tape from the bath rim.
- If necessary allow for deck mounted valves and spout.
- Seal the joints between the bath rim edges and the water-resistant wall material with silicone sealant. Tape and mud the water-resistant wall material.
- Install the finished wall. Seal the joints between the bath rim and the finished wall with silicone sealant.
- Install the faucet trim according to the faucet manufacturer's instructions.

Clean-Up Procedures



CAUTION: Risk of product damage. Do not allow cleaners containing petroleum distillates to remain in contact with the surface for long periods of time.

- When cleaning up after installation, **do not use abrasive cleaners**, as they may scratch and dull the bath surface. Use warm water and a liquid, non-abrasive detergent to clean the surface.
- Remove stubborn stains, paint, or tar with turpentine or paint thinner. Remove plaster by scraping with a wood edge. Do not use metal scrapers, wire brushes, or other metal tools. You can use a powder-type detergent on a damp cloth to provide mild abrasive action to any residual plaster.

Guide d'installation

Baignoire en acrylique à bride avec bandeau intégré

Outils et matériaux



Lunettes de protection



Mètre ruban

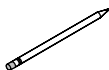

Crayon à papier



Niveau à bulle

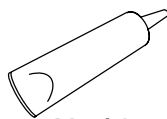

Matériau d'étanchéité

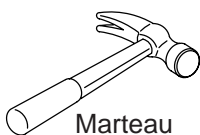

Marteau



Perceuse et Mèches



Équerre

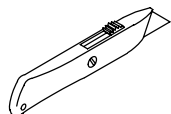

Couteau

Plus:

- Clous galvanisés No. 6 à tête large
- Outils conventionnels de menuiserie et matériaux
- Toile de peintre
- Adhésif de construction optionnel
- Ciment ou mortier optionnel
- Matériau hydrorésistant du mur
- Chiffon

Merci d'avoir choisi la compagnie Kohler

Nous apprécions votre engagement envers la qualité Kohler. Veuillez prendre s'il vous plaît quelques minutes pour lire ce manuel avant de commencer l'installation. Ne pas hésiter à nous contacter en cas de problème d'installation ou de fonctionnement. Nos numéros de téléphone et notre adresse du site internet sont au verso. Merci encore d'avoir choisi la compagnie Kohler.

Avant de commencer



ATTENTION : Risque d'endommagement du produit. Ne pas soulever la baignoire par le rebord.

- Respecter tous les codes de plomberie et de bâtiment locaux.
- Cette baignoire est conçue pour une installation dans une alcôve.
- Déballez la baignoire et l'examinez soigneusement pour en déceler tout dommage. Remettez la baignoire dans l'emballage jusqu'à l'installation.
- Le bandeau intégré est conçu pour que le matériau du mur fini de 1-1/2" (3,8 cm) maximum dépasse les colonnes du bandeau. Le matériau du sol fini de 2" (5,1 cm) maximum devrait être en contact avec le bandeau.
- Confirmer un support adéquat pour le robinet à montage sur rebord; les larges robinets qui auraient été utilisés par inadvertance comme moyen de support ne sont pas appropriés ou sécurisés pour cette installation.

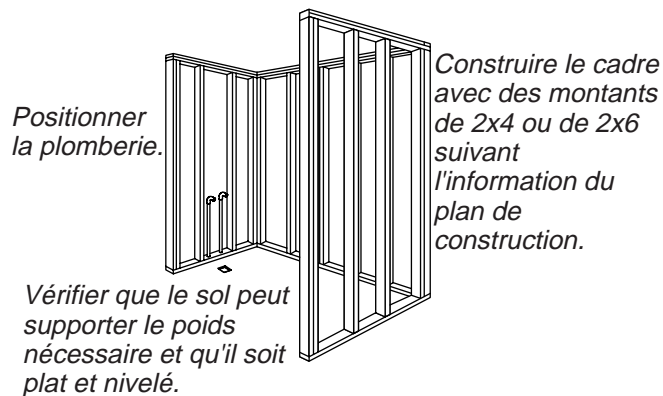

Installation dans une alcôve

1. Préparer le site



AVERTISSEMENT : Risque d'endommagement du produit. Ne pas soulever la baignoire par le rebord.

AVIS : Sauf contre-indications, le support du plancher sous la baignoire doit pouvoir soutenir une charge minimale de 80 lbs./pied carré (390 kg/m²).

- S'assurer que le podium constitue un support adéquat pour votre baignoire et que le fond soit plat et nivelé.
- Cette baignoire devrait être installée dans une alcôve.
- Pendant la construction du cadre, tenir compte de l'épaisseur des matériaux du mur fini.
- Construire le cadrage avec des montants de 2x4 ou de 2x6 suivant l'information du plan de raccordement emballé avec la baignoire.
- Positionner la plomberie selon l'information du plan du raccordement. Boucher les alimentations et vérifier s'il y a des fuites.

2. Préparer la baignoire

- Installer le drain à la baignoire selon les instructions. Ne pas connecter le siphon à ce moment.
- Positionner un linge propre ou matière similaire à la base de la baignoire. Faire attention de ne pas rayer la surface de la baignoire.

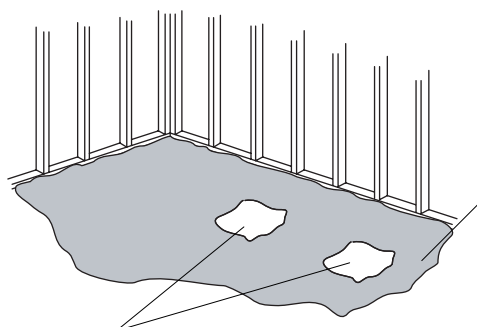

Dégager des espaces pour les blocs de support.

Espacé à 2" (5,1 cm)
lit de ciment ou de
mortier.

Appliquer de l'adhésif de
construction aux blocs de
support.

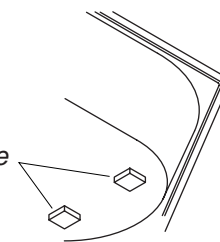

3. Sécuriser la baignoire au sol



ATTENTION : Risque d'endommagement du produit. Ne pas soulever la baignoire par le rebord.

- Choisir l'option d'installation qui s'applique le mieux à votre installation.
- Si le fond n'est pas nivelé, caler les blocs de renfort de la baignoire si nécessaire.

Option 1: Sécuriser en utilisant un lit de ciment ou de mortier

- Étaler un lit de ciment ou mortier de 2" (5,1 cm) d'épaisseur sur le sol à l'endroit d'installation de la baignoire. Ceci pour aider à fixer, niveler et supporter la baignoire.

REMARQUE : Les blocs de renfort doivent s'appuyer directement sur le sol de support.

- Dégager tout matériel se trouvant autour des blocs de renfort.

REMARQUE : Ne pas utiliser de plâtre ou un mélange pour cloison sèche pour cette installation, car ces produits ne fourniront pas un scellement acceptable, et durable.

- Déposer une bâche de plastique sur le lit de ciment ou de mortier.
- Avec de l'aide, soulever et installer soigneusement la baignoire en place et s'assurer que les blocs de renforts ne reposent pas sur le matériau de l'embase. S'assurer que la baignoire soit nivelée et qu'elle s'appuie sur tous les blocs de support.
- Insérer la pièce de raccordement du drain dans le siphon.

Option 2: Sécuriser en utilisant de l'adhésif de construction

- Appliquer un adhésif de construction de haute qualité à la base des blocs de renfort.
- Avec de l'aide, soulever soigneusement la baignoire en s'assurant qu'elle soit nivelée et quelle repose sur tous les blocs de support.
- Insérer la pièce de raccordement du drain dans le siphon.

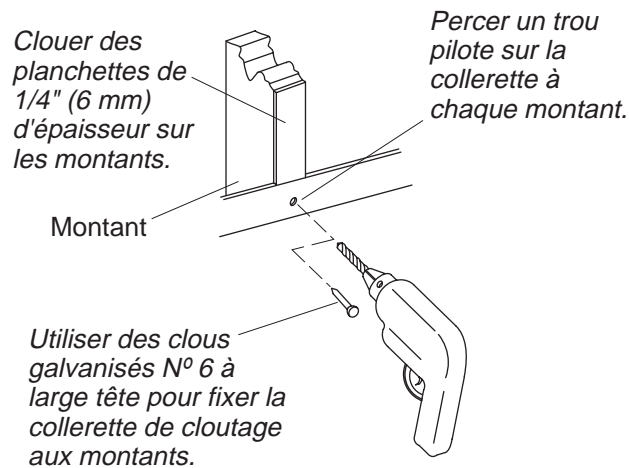

4. Sécuriser la baignoire au montants du cadrage

- Percer un petit trou-pilote à travers de la bride de cloutage à chaque emplacement de montant. Ajouter des cales entre la bride de cloutage et les montants au besoin pour éliminer tout espace.
- Clouer des planchettes de 1/4" (6 mm) sur les montants de façon à se câler contre le rebord de la bride.
- Utiliser des clous galvanisés N° 6 à large tête pour fixer la colerette bride de cloutage aux montants.

5. Installer la plomberie



ATTENTION : Risque d'endommagement du matériel. S'assurer qu'un joint étanche existe sur toutes les connexions du drain de baignoire.

- Connecter la trappe au drain selon les instructions du fabricant.
- Installer les valves du robinet conformément aux instructions du fabricant. **Ne pas** installer le robinet à ce stade.
- Ouvrir les alimentations d'eau chaude et froide et vérifier s'il y a des fuites.
- Laisser couler l'eau dans la baignoire et vérifier s'il y a des fuites dans les connexions du drain.
- Remplir la baignoire au trop plein et vérifier s'il y a des fuites.

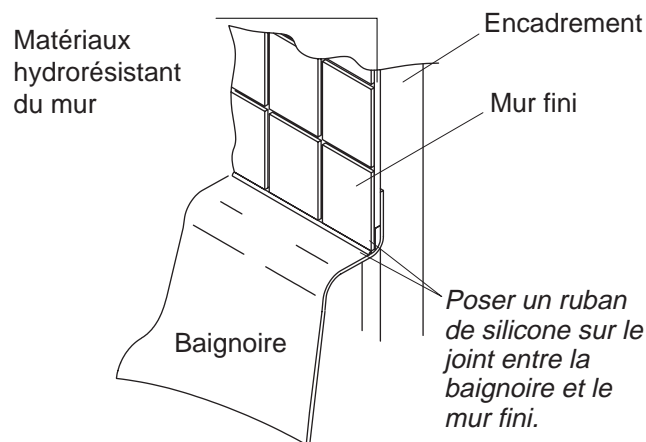

6. Compléter l'installation

REMARQUE : Les modèles avec un bandeau intégré sont conçus de manière à ce que le matériau du mur fini de 1-1/2" (3,8 cm) maximum dépasse des colonnes du bandeau. Le matériau du sol fini 2" (5,1 cm) maximum devrait être en contact avec le bandeau.

- Retirer délicatement la pellicule protectrice du rebord de la baignoire.
- Si nécessaire, prévoir un espace pour le montage des valves et du bec sur comptoir.
- Sceller les joints entre le rebord de la baignoire et le mur hydrorésistant à l'aide de silicone. Poser et appliquer le matériau hydrorésistant du mur.
- Installer le mur fini. Sceller les joints entre le rebord de la baignoire et le mur fini à l'aide de silicone.
- Installer la bague de garniture du robinet conformément aux instructions du fabricant.

Procédures de nettoyage



ATTENTION : Risque d'endommagement du produit. Ne pas laisser longtemps des produits à base de pétrole sur la surface de la baignoire.

- Lors du nettoyage après l'installation, **ne pas utiliser de produits abrasifs** car ils pourraient rayer et abîmer la surface de la baignoire. Utiliser de l'eau tiède et un détergent non abrasif pour nettoyer la surface.
- Retirer les taches résistantes, peinture, ou goudron avec de l'essence de térébenthine ou un diluant pour peinture. Retirer le plâtre au moyen d'un bord en bois. Ne pas utiliser de grattoirs en métal, une brosse en fer ou d'autres outils en métal. Il est possible d'utiliser des nettoyeurs en poudre sur un chiffon humide pour une action abrasive douce.

Guía de instalación

Bañera acrílica con reborde y faldón integral

Herramientas y materiales



Lentes de seguridad



Cinta métrica



Lápiz

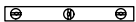

Nivel

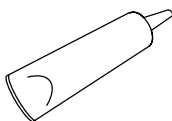

Sellador



Martillo de uña



Taladro/brocas

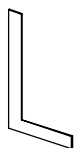

Escuadra

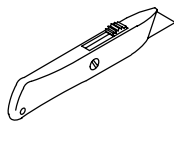

Cuchillo

Más:

- Clavos grandes galvanizados del n° 6
- Herramientas y materiales convencionales para trabajar la madera
- Lona para el piso
- Adhesivo de construcción (opcional)
- Cemento o mortero (opcional)
- Postes de 2x4 ó 2x6
- Material de pared resistente al agua
- Trapo

Gracias por elegir los productos de Kohler

Le agradecemos que haya elegido la calidad de Kohler. Dedique unos minutos para leer este manual antes de comenzar la instalación. En caso de problemas de instalación o de funcionamiento, no dude en contactarnos. Nuestros números de teléfono y nuestro sitio web se encuentran en la cubierta posterior de esta guía. Gracias nuevamente por escoger a Kohler.

Antes de comenzar



PRECAUCIÓN: Riesgo de daños al producto. No apoye la bañera por los bordes.

- Cumpla con todos los códigos locales de plomería y de construcción.
- Esta bañera está diseñada para instalarla empotrada en la pared.
- Desembale la bañera y revise que no tenga daños. Vuelva a colocar la bañera en la caja hasta que la instale.
- El faldón integrado está diseñado de manera que el revestimiento de la pared [1-1/2" (3,8 cm) máx.] recubra las columnas del faldón. El revestimiento del piso acabado [2" (5,1 cm) máx.] debe quedar apoyado contra el faldón.
- Verifique que haya suficiente soporte para la grifería sobre el reborde; las griferías grandes que puedan ser utilizadas inadvertidamente como medio de soporte no son apropiadas ni seguras para esta instalación.

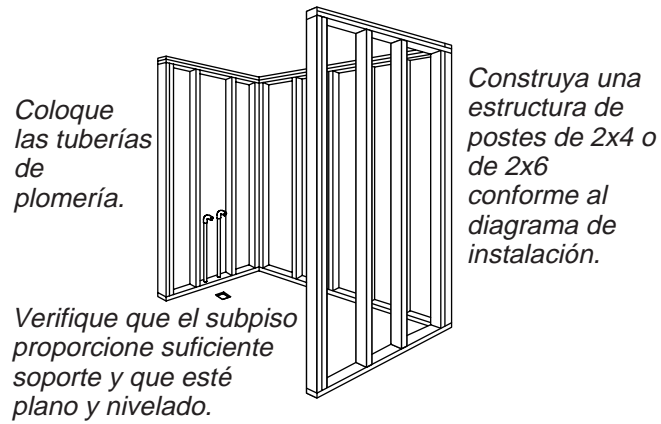

Instalación empotrada en la pared

1. Preparación del sitio



ADVERTENCIA: Riesgo de daños al producto. No apoye la bañera por los bordes.

AVISO: A menos que se especifique lo contrario, el soporte del piso debajo de la bañera debe poder sostener un peso mínimo de 80 lbs./pie cuadrado (390 kg/metro cuadrado).

- Verifique que el piso proporcione el soporte adecuado para su bañera y que el subpiso esté plano y nivelado.
- Esta bañera debe instalarse empotrada en la pared.
- Cuando se construya la estructura, deje espacio para el espesor de los materiales de la pared acabada.
- Construya una estructura de postes de 2x4 o de 2x6 conforme al diagrama de instalación incluido con la bañera.
- Coloque las tuberías de plomería según la información del diagrama de instalación. Cierre los suministros y verifique que no haya fugas.

2. Prepare la bañera

- Instale el desagüe en la bañera según las instrucciones del fabricante. No conecte el sifón en este momento.
- Coloque una lona gruesa y limpia o un material similar en el fondo de la bañera. Tenga cuidado de no rayar la superficie de la bañera.

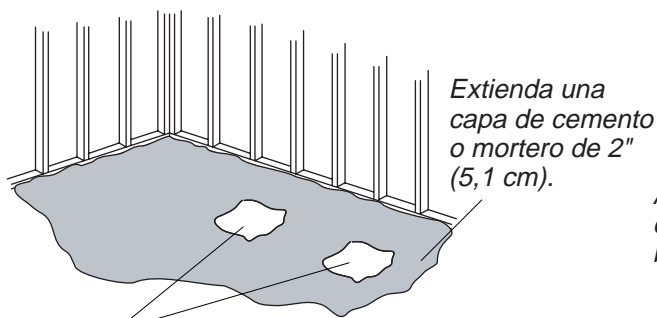

Suministre espacio para los bloques de soporte.

Aplique adhesivo de construcción en los bloques de soporte.

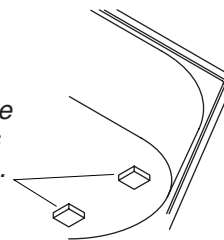

3. Fije la bañera al subpiso



PRECAUCIÓN: Riesgo de daños al producto. No apoye la bañera por los bordes.

- Elija la opción de instalación más apropiada para su instalación en particular.
- Si el subpiso no está nivelado, acúñe los bloques de soporte de la bañera según sea necesario.

Opción 1: Fije con cemento o mortero

- Extienda una capa de 2" (5,1 cm) de cemento o mortero en el subpiso donde se colocará la bañera. Esto ayudará a fijar, nivelar y dar soporte a la bañera.

NOTA: Los bloques de soporte deben descansar directamente sobre el piso de soporte.

- Limpie todo el cemento o mortero de la zona donde se instalarán los bloques de soporte.

NOTA: No utilice cemento de yeso o pasta para paneles de yeso con esta aplicación, puesto que no proporcionarán una adherencia aceptable o duradera.

- Coloque un trozo de lona de plástico o material similar sobre el cemento o mortero.
- Obtenga ayuda para colocar con cuidado la bañera en su lugar y verifique que los bloques de soporte no se apoyen sobre la lechada. Verifique que la bañera esté nivelada y apoyada sobre todos los bloques de soporte.
- Inserte el tubo de desagüe en el sifón.

Opción 2: Fije con adhesivo de construcción

- Aplique una cantidad abundante de adhesivo de construcción de alta calidad en la base de los bloques de soporte.
- Obtenga ayuda para colocar la bañera con cuidado en su lugar y verifique que esté nivelada y apoyada sobre todos los bloques de soporte.
- Inserte el tubo de desagüe en el sifón.

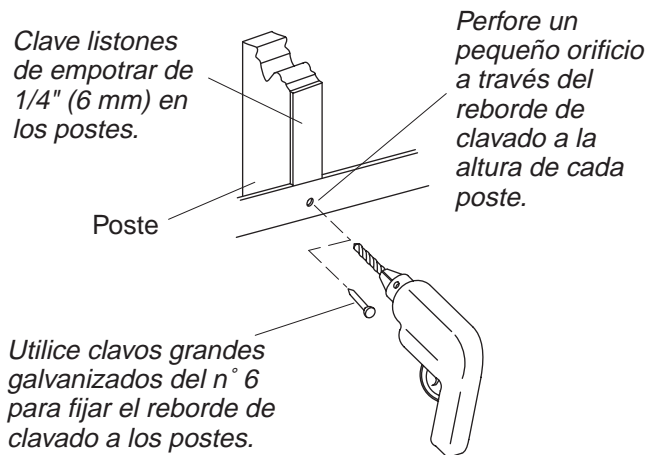

4. Fije la bañera a la estructura de postes

- Perfore un pequeño orificio de guía a través del reborde de clavado a la altura de cada poste. Añada cuñas entre el reborde y los postes de ser necesario para eliminar los huecos.
- Clave los listones de empotrar de 1/4" (6 mm) de espesor en los postes para que quede al parejo con el filo del reborde de clavado.
- Utilice clavos o tornillos grandes galvanizados del n° 6 para fijar el reborde de clavado a los postes.

5. Instale la plomería



PRECAUCIÓN: Riesgo de daños a la propiedad. Asegúrese de que no haya ninguna fuga en las conexiones del desagüe.

- Conecte el sifón al desagüe según las instrucciones del fabricante del desagüe.
- Instale la válvula de la grifería según las instrucciones del fabricante de la grifería. **No** instale la guarnición de la grifería en este momento.
- Abra los suministros de agua caliente y fría y compruebe que no haya fugas en las conexiones.
- Deje que el agua fluya en la bañera, y compruebe que no haya fugas en las conexiones del desagüe.
- Llene la bañera hasta el rebosadero y compruebe que no haya fugas.

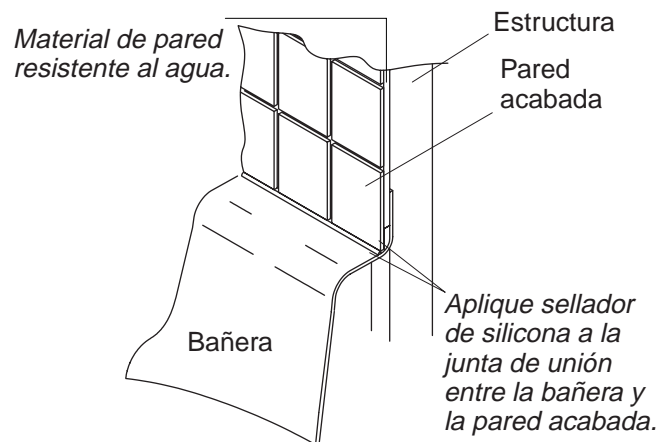

6. Termine la instalación

NOTA: Los modelos con el faldón integrado están diseñados de manera que el revestimiento de la pared [1-1/2" (3,8 cm) máx.] recubre las columnas del faldón. El revestimiento del piso acabado [2" (5,1 cm) máx.] debe quedar apoyado contra el faldón.

- Retire con cuidado la cinta protectora del borde de la bañera.
- De ser necesario, deje espacio sobre la cubierta para montar las válvulas y el surtidor.
- Selle las uniones entre el borde de la bañera y el material impermeable de la pared con sellador de silicona. Adhiera el material de pared resistente al agua con cinta y yeso.
- Instale la pared acabada. Selle las uniones entre el borde de la bañera y la pared acabada con sellador de silicona.
- Instale la guarnición de la grifería según las instrucciones del fabricante.

Procedimientos de limpieza



PRECAUCIÓN: Riesgo de daños al producto. No permita que los productos de limpieza que contienen destilados de petróleo permanezcan en contacto con la superficie por largos períodos de tiempo.

- Al limpiar después de la instalación, **no utilice productos de limpieza abrasivos**, pues pueden rayar y opacar la superficie de la bañera. Utilice agua tibia y un detergente líquido no abrasivo para limpiar la superficie.
- Limpie las manchas difíciles de quitar, la pintura y el alquitrán con aguarrás o diluyente de pintura. El yeso se puede remover raspando con un canto de madera. No utilice raspadores de metal, cepillos de alambre ni otras herramientas metálicas. Se puede utilizar un detergente en polvo con un trapo húmedo para proporcionar una acción abrasiva suave para residuos de yeso.

USA: 1-800-4-KOHLER
Canada: 1-800-964-5590
México: 001-877-680-1310

kohler.com

THE BOLD LOOK
OF **KOHLER**®

©2005 Kohler Co.

1014139-2-C