

# Installation Guide

## Drop-In Bath Whirlpool

K-1109

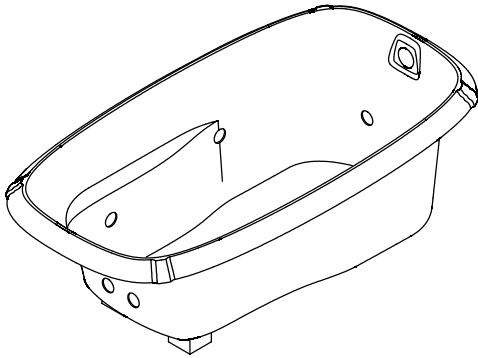

K-1357

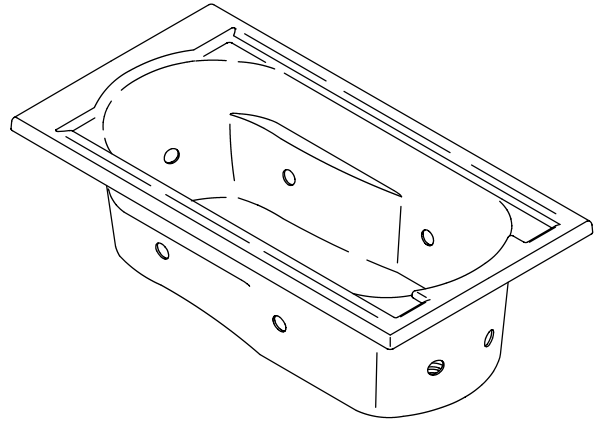

# Important Information

 **WARNING:** When using electrical products, basic precautions should always be followed, including the following:

 **DANGER:** Risk of electric shock. Connect only to a circuit protected by a Ground-Fault Circuit-Interrupter (GFCI).

Building materials and wiring should be routed away from the pump body and other heat-producing components of the unit.

Install to permit access for servicing.

**Grounding is required.** The unit should be installed by a qualified service representative, and grounded.

## Electrical Requirements

The installation must have a Class A Ground-Fault Circuit-Interrupter (GFCI). The GFCI protects against line-to-ground shock hazard. Use a 120 V, 15 A, 60 Hz dedicated service for the whirlpool.

“H” models require a separate 120 V, 15 A, 60 Hz dedicated service for the in-line heater.

**NOTE:** If the pump power cord is damaged, it must be replaced with a service kit available by contacting the Kohler Co.

## Product Notices

 **WARNING:** Unauthorized modification may cause unsafe operation and poor performance of the whirlpool. Do not relocate the whirlpool pump, or make other modifications to the whirlpool system, as this could adversely affect the performance and safe operation of the whirlpool. Kohler Co. shall not be liable under its warranty or otherwise for personal injury or damage caused by any such unauthorized modification.

 **WARNING:** Risk of electrical shock. A licensed electrician should make all electrical connections.

 **WARNING:** Risk of electrical shock. Disconnect power before servicing.

 **WARNING:** Risk of injury or property damage. Please read all instructions thoroughly before beginning installation, including the following requirements.

**NOTICE:** Follow all local plumbing and electrical codes.

## Factory-Assembled Features

Factory installed components include pump, air switch transmitter, and power supply cord. No installation is needed.

The whirlpool pump and piping are factory-assembled.

“H” models are also supplied with a factory assembled, in-line heater.

## Connections and Service Access

Before installation, ensure proper access to the final connections.

**NOTICE:** Provide unrestricted service access to the pump. You must provide access for servicing the pump and controls. The access must be located immediately next to the pump. Study the roughing-in information packed with the whirlpool.

# Table of Contents

Thank You .....	4
Before You Begin .....	4
Recommended Tools and Materials .....	4
Prepare the Site .....	5
Prepare the Whirlpool .....	5
Secure the Whirlpool to the Subfloor .....	6
Cut the Pump Banding Straps .....	7
Install the Plumbing .....	7
Make Electrical Connections .....	8
Test Run the Whirlpool .....	8
Complete the Finished Wall .....	9
Clean-Up After Installation .....	9
Confirm Proper Operation .....	10
Troubleshooting .....	11

## Thank You For Choosing Kohler Company

We appreciate your commitment to Kohler quality. Please take a few minutes to review this manual before you start installation. If you encounter any installation or performance problems, please don't hesitate to contact us. Our phone numbers and website are listed on the back cover. Thanks again for choosing Kohler Company.

### Before You Begin

 **CAUTION: Risk of product damage.** Do not lift the whirlpool by the piping or pump, or use the piping or pump for structural support of the whirlpool.

- We recommend this whirlpool for drop-in installation.
- Inspect the whirlpool for damage before you begin installation.
- You must install this whirlpool to an adequately supported, level subfloor.
- The installation of a rim-mounted faucet is not recommended with this whirlpool.

### Recommended Tools and Materials

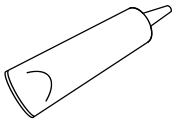

Silicone Sealant



Measuring Tape



Pencil

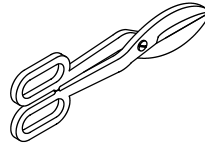

Tin Snips

#### Plus:

Conventional Woodworking tools and materials

Drop cloth

Construction adhesive (optional)

Cement or mortar (optional)

2x4's and/or 2x6's

Screws or lag bolts



Safety Glasses

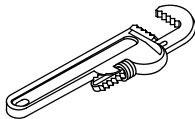

Pipe Wrench



Level

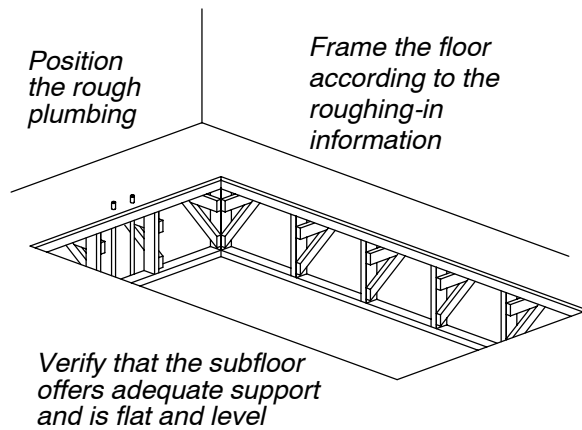

## 1. Prepare the Site

**NOTICE:** Unless otherwise specified, floor support under the whirlpool must provide for a minimum of 80 lbs./square foot (390 Kg./square meter) loading.

**NOTICE:** Do not support the whirlpool by the rim.

- Make sure the flooring offers adequate support for your whirlpool, and verify that the subfloor is flat and level.
- The whirlpool should be installed in a drop-in installation. Construct 2x4 or 2x6 stud framing designed for your particular installation. Frame the floor, or construct a frame for a raised installation in accordance with the roughing-in information packed with the whirlpool.
- Position the plumbing according to the roughing-in information packed. Cap the supplies, and check for leaks.

## 2. Prepare the Whirlpool

- Install the drain to the whirlpool according to the drain manufacturer's instructions. Do not connect the trap at this time.
- Position a clean drop cloth or similar material in the bottom of the whirlpool. Be careful not to scratch the surface of the product.

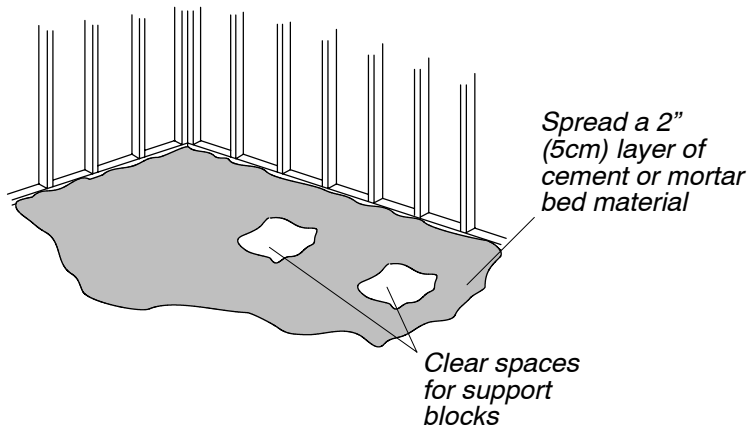

Apply a bead of silicone sealant around the entire rim

or

Apply construction adhesive to the support blocks

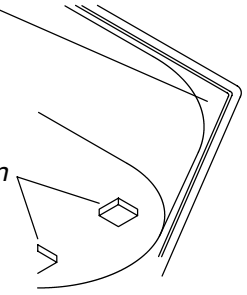

### 3. Secure the Whirlpool to the Subfloor

**CAUTION: Risk of product damage.** Do not lift the whirlpool by the piping or pump, or use the piping or pump for structural support of the whirlpool.

- Choose the installation option that best applies to your particular installation. Follow the appropriate instructions.
- If the subfloor is not level, shim the whirlpool support blocks as necessary.

#### Option for Using a Cement or Mortar Bed

- Spread a 2" (5cm) thick layer of cement or mortar on the subfloor where the whirlpool will be set. This will help secure, level, and support the unit. Clear all the material away from the pump support bracket and support block locations.

**NOTE:** Do not use gypsum cement or drywall compound for this application, as they will not provide an acceptable, durable bond.

**NOTE:** The pump support bracket and support blocks must rest directly on the subfloor.

- Position a piece of plastic drop cloth material on top of the cement or mortar bed. With help, carefully lift the whirlpool into place, and make sure the pump support bracket and support blocks do not rest in the bed material.
- Insert the drain tailpiece into the trap. Make sure the whirlpool is level and resting on all support blocks.

#### Option for Using Construction Adhesive

- Apply a generous amount of high-quality construction adhesive to the bottom of the support blocks. With help, carefully lift the whirlpool into position.
- Insert the drain tailpiece into the trap. Make sure the whirlpool is level and resting on all support blocks.

#### Option for Using Silicone Sealant

- With help, carefully lift the whirlpool into position.
- Insert the drain tailpiece into the trap. Make sure the whirlpool is level and resting on all support blocks.
- Apply a continuous bead of high-quality silicone sealant around the entire rim of the whirlpool.

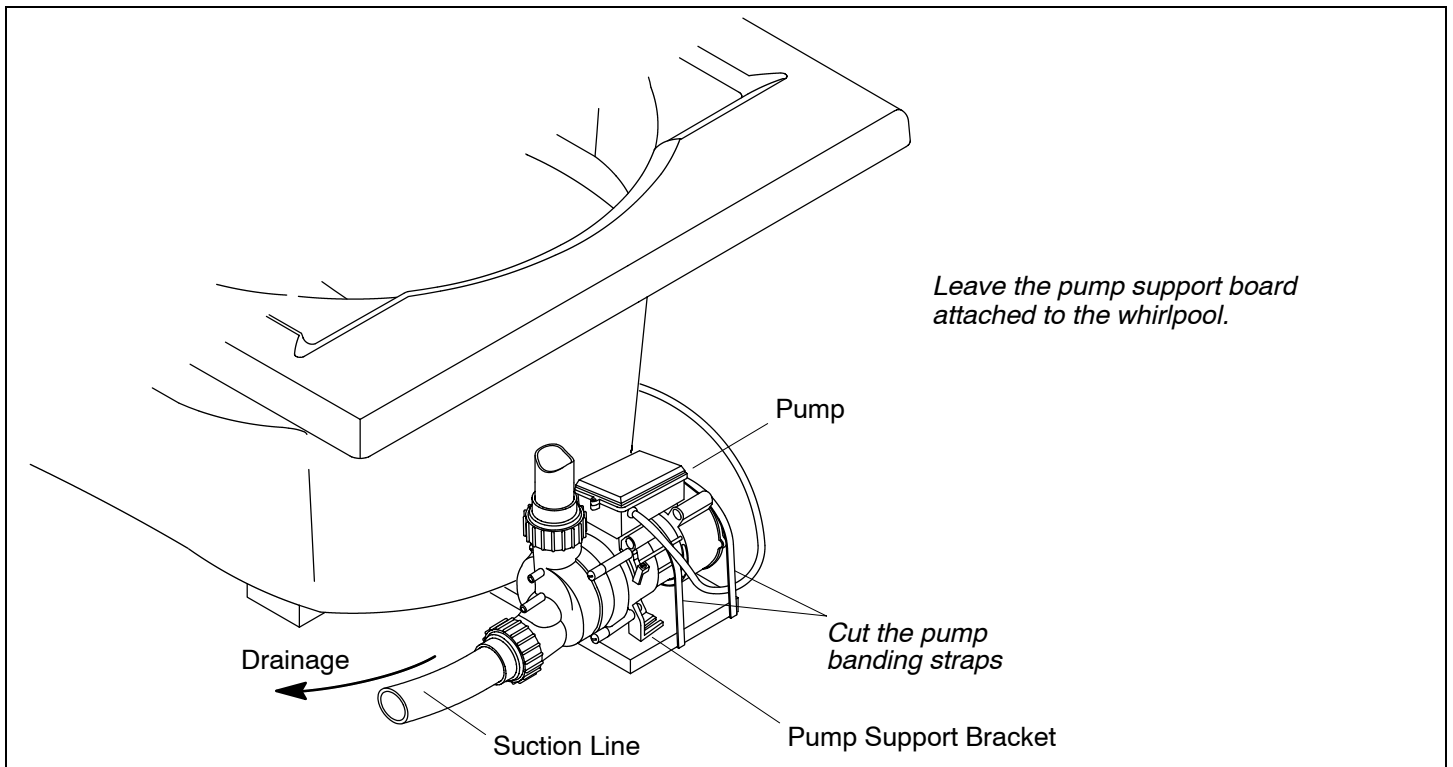

#### 4. Cut the Pump Banding Straps

**IMPORTANT!** This step is necessary to make your Kohler whirlpool operate more quietly.

- Use tin snips to cut the two pump banding straps from the whirlpool pump.
- To minimize whirlpool noise and vibration, be sure the pump is not in direct contact with the whirlpool harness after the pump banding straps are cut.

#### 5. Install the Plumbing

**⚠ CAUTION: Risk of property damage.** Ensure a watertight seal on the whirlpool drain.

- Connect the drain to the trap according to the drain manufacturer's instructions.

**NOTICE:** An access panel will simplify future maintenance.

- Install the faucet valving according to the faucet manufacturer's instructions. Do not install the faucet trim until instructed. Open the hot and cold water supplies, and check the supply connections for leakage.
- Run water into the whirlpool, and check the drain connections for leakage.

Install a GFCI-protected 120 V, 15A grounded outlet

Plug the pump into this outlet

Bond in accordance with applicable codes

Install a second GFCI-protected outlet for "H" models for the in-line heater

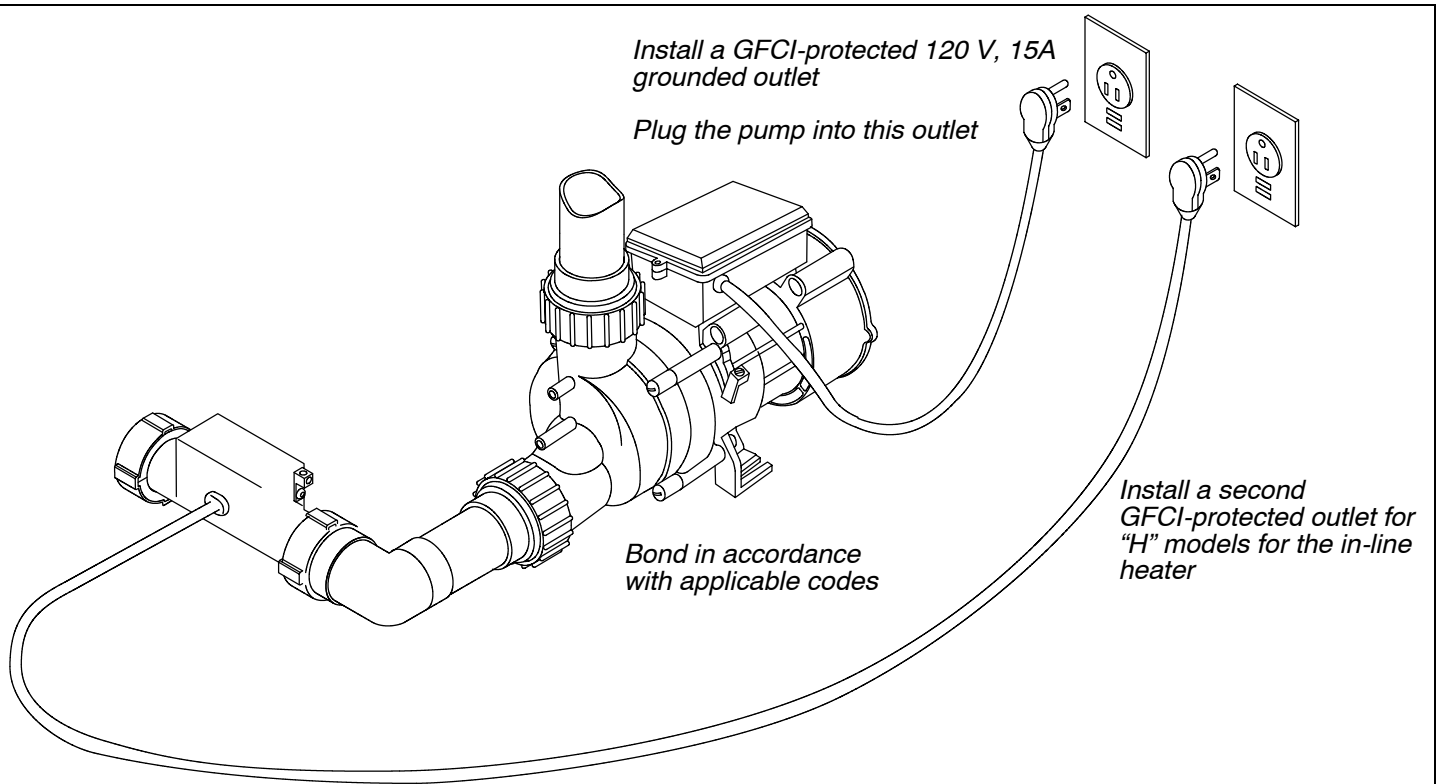

## 6. Make Electrical Connections

**NOTE:** The whirlpool model number is printed on a label near the whirlpool pump. This label also identifies the electrical rating of the whirlpool.

**WARNING: Risk of electrical shock.** To reduce the risk of electrical shock, connect the pump to a properly grounded, grounding-type receptacle protected by a Ground-Fault Circuit-Interrupter (GFCI). Do not remove the plug's grounding pin. Do not use a grounding adapter.

- Your Kohler whirlpool bath is equipped with a cord and plug. All wiring of the pump and control has been completed at the factory. A licensed electrician must install a GFCI-protected, 120 V, 15 A, grounded outlet. No other load should be on this circuit. Locate the outlet behind the whirlpool, and within 24" (61cm) of the pump.
- Plug the pump into this outlet.

**NOTE:** Make sure the air actuator tubing is securely attached to the pump and actuator switch, and is not kinked or damaged.

### In-line Heater Wiring

- "H" Models:** The in-line heater is equipped with a cord and plug. All wiring of the heater has been completed at the factory. A licensed electrician must install a GFCI-protected, 120 V, 15 A, grounded outlet. No other load should be on this circuit. Locate the outlet behind the whirlpool, and within 24" (61cm) of the heater.
- Plug the in-line heater into this outlet.

## 7. Test Run the Whirlpool

- Check all electrical connections, and make sure the electrical power to the whirlpool is turned on.
- Make sure all union connections to the pump are securely hand tightened.
- Verify that the pump banding straps have been cut.
- Fill the whirlpool to a level at least 2" (5cm) above the top of the highest jet.
- Operate the whirlpool for 5 minutes, and check all whirlpool piping connections for leaks.
- For additional information on whirlpool operation, see Confirm Proper Operation on Page 10.



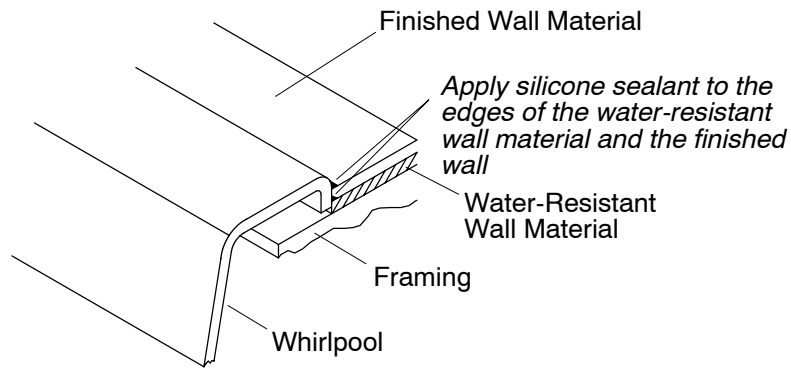

## 8. Complete the Finished Wall

- If you have not already done so, carefully remove the protective tape from the whirlpool rim.
- If necessary allow for deck mounted valves and spout.
- Cover the framing with water-resistant wall material. Seal the joints between the whirlpool rim edge and the water-resistant wall material with silicone sealant.
- Tape and mud the water-resistant wall material. Install the finished wall to the water-resistant wall material. Seal the joints between the whirlpool rim and the finished wall material with silicone sealant.
- Install the faucet trim according to the instructions packed with the trim.

## 9. Clean-Up After Installation

- When cleaning up after installation, **do not use abrasive cleansers**, as they may scratch and dull the whirlpool surface. Use warm water and a liquid detergent to clean the surface.
- Remove stubborn stains, paint, or tar with turpentine or paint thinner. **Do not allow cleaners containing petroleum distillates to remain in contact with any whirlpool surfaces for long periods of time.** Remove plaster by carefully scraping with a wood edge. Do not use metal scrapers, wire brushes, or other metal tools. Use a powder-type detergent on a damp cloth to provide mild abrasive action to any residual plaster.

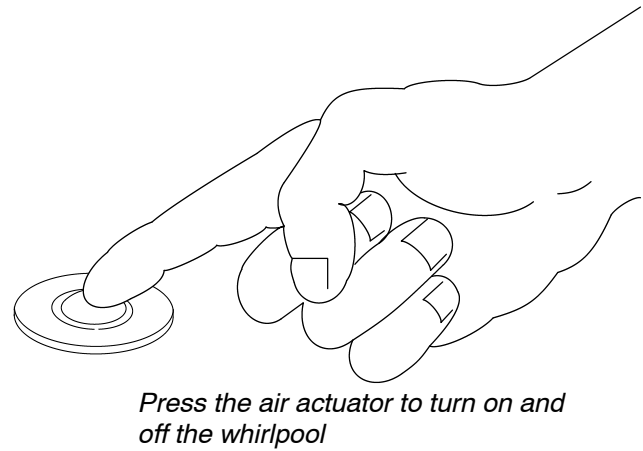
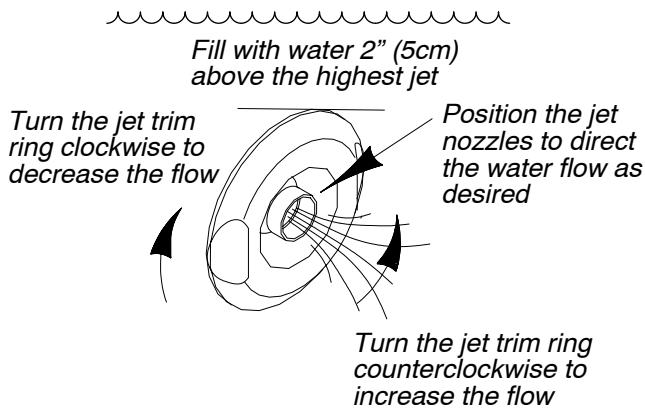

## 10. Confirm Proper Operation

### Fill the Whirlpool

**NOTE:** Please read these steps carefully before you operate your whirlpool.

- Position the jet nozzles so they face down toward the basin. Turn the jet trim rings fully counterclockwise.
- Fill the whirlpool to a water level at least 2" (5cm) above the top of the highest jet.**

**NOTE:** The water temperature in the whirlpool should not exceed 104°F (40°C).

### Operating Sequence

- Press the air actuator to turn on the whirlpool jets.
- Adjust each jet for optimum flow. Turn the trim ring clockwise to reduce the flow, and counterclockwise to increase the flow.
- Press the air actuator a second time to turn off the whirlpool.

**NOTE:** Whirlpool will operate until it is turned off by pressing the air actuator.

## Troubleshooting Table

This troubleshooting guide is for general aid only. A Kohler Authorized Service Representative or qualified electrician should correct all electrical problems. For warranty service, contact your dealer or wholesale distributor.

Symptoms	Probable Causes	Recommended Action
1. Whirlpool does not start/stop.	A. No power to motor.	A. Set/Reset GFCI breaker; check wiring.
	B. Air actuator does not work.	B. Replace air actuator. Check air tube between air actuator and pump.
	C. Motor/pump does not work.	C. Rebuild or replace motor/pump.
2. Motor starts, all jets are not functioning.	A. Jet is closed.	A. Rotate jet trim ring counterclockwise to open.
	B. Jets are blocked.	B. Remove blockage.
3. Whirlpool stops automatically.	A. GFCI trips.	A. Identify source of fault, and correct.
	B. Suction blocked.	B. Remove obstruction.
	C. Jets are blocked.	C. Remove blockage.
	D. Motor overheated and protection device activated.	D. Check for blockage at motor vents. Remove blockage and allow motor to cool. Check for suction blockage. Remove blockage and allow motor to cool. Check for jet blockage. Remove blockage and allow motor to cool.
4. Noisy operation.	A. Pump banding straps have not been cut.	A. Cut pump banding straps with tin snips.
5. Heater does not operate.	A. No power to heater.	A. Reset GFCI.
	B. Water temperature exceeds 104°F (40°C).	B. Allow water to cool, heater will re-engage.
	C. Heater does not work.	C. Replace heater.

# Guide d'Installation

## Baignoire Encastrée À Hydromassage

### Renseignements Importants

 **AVERTISSEMENT :** Toutes les précautions de base devront être observées pour l'installation des équipements électriques, incluant ce qui suit :

 **DANGER :** Risque d'électrocution. Raccordez uniquement à une prise de mise à la terre, protégée par un disjoncteur différentiel (GFCI).

Les matériaux de construction et le câblage doivent être disposés loin de la pompe et d'autres composants conducteurs de chaleur de l'appareil.

Installez de façon à permettre l'accès pour l'entretien.

**Une mise à la terre est requise.** L'appareil doit être installé et mis à la terre par un Électricien QUALIFIÉ.

### Branchements Électrique Requis

Raccordez uniquement à une prise de terre de classe A, protégée par un Disjoncteur Différentiel (GFCI). Le disjoncteur GFCI protège contre une électrocution. Raccordez la Baignoire à Hydromassage à une alimentation indépendante de 120 V, 15 A, 60 Hz.

Les modèles "H" nécessitent une alimentation indépendante de 120 V, 15 A, 60 Hz pour le chauffage.

**REMARQUE :** Si le cordon d'alimentation de la pompe est détérioré, il doit être remplacé par une pièce de rechange en contactant la Société KOHLER.

### Notices du Produit

 **AVERTISSEMENT :** Des modifications non approuvées pourraient provoquer un fonctionnement dangereux ou un mauvais fonctionnement de la Baignoire à Hydromassage. Ne pas re-localiser la pompe d'hydromassage ou effectuer d'autres modifications au système d'hydromassage car il pourrait en résulter une dégradation de la Baignoire à Hydromassage et cela pourrait aussi affecter votre sécurité. La société KOHLER décline toute responsabilité quant à toutes blessures ou endommagements causés par toutes modifications non autorisées.

 **AVERTISSEMENT :** Risque d'électrocution. Tous les raccords électriques doivent être réalisés par un Électricien QUALIFIÉ.

 **AVERTISSEMENT :** Risque d'électrocution. Débranchez l'alimentation avant de procéder à l'entretien.

 **AVERTISSEMENT :** Risque de blessures ou de dommages matériels. Veuillez lire avec attention cette notice avant de commencer l'installation :

**AVIS :** Respectez les codes de plomberie et de bâtiment locaux.

### Pièces Assemblées en Usine

Les composants installés en usine comprennent la pompe, bouton d'admission d'air et le câble d'alimentation électrique. Aucune autre installation sera nécessaire.

La pompe et la tuyauterie de la Baignoire à Hydromassage ont été assemblées en usine.

Les modèles "H" comprennent aussi le chauffage en ligne, assemblé en usine.

### Raccordement et Entretien

Avant l'installation, assurez-vous d'avoir suffisamment d'accès pour les raccords finaux.

**AVIS :** Faire en sorte qu'il soit toujours possible d'accéder à la pompe et au chauffage. Prévoyez suffisamment d'accès pour l'entretien futur de la pompe et des commandes. La panneau d'accès doit être placé tout près de la pompe. Consultez le diagramme de raccordement qui accompagne cet appareil.

# Table des Matières

Merci .....	14
Avant de Commencer .....	14
Outils et Matériaux Recommandés .....	14
Préparez l'Emplacement .....	15
Préparez la Baignoire à Hydromassage .....	15
Fixez la Baignoire à Hydromassage au sol .....	16
Coupez les Sangles de Retenue de la Pompe ....	17
Installez la Plomberie .....	17
Faites le Raccordement Électrique .....	18
Faites un Essai de la Baignoire à Hydromassage .	18
Complétez la Finition du Mur .....	19
Nettoyage après l'Installation .....	19
Vérifiez le Fonctionnement .....	20
Dépannage .....	21

## Merci d'avoir choisi un produit de la Société KOHLER

Nous apprécions votre engagement envers la qualité KOHLER. Veuillez lire attentivement ce guide avant de commencer votre installation. En cas de problème d'installation ou de fonctionnement, n'hésitez pas à nous contacter. Nos numéros de Téléphone et notre adresse de site Internet sont au verso. Merci encore d'avoir choisi un produit KOHLER.

### Avant De Commencer

**⚠ ATTENTION : Risque d'endommagement du produit.** Ne pas soulever la baignoire par sa tuyauterie ou sa pompe. Ne pas utiliser la tuyauterie ou la pompe pour supporter l'unité.

- Nous conseillons une installation encastré pour cette baignoire.
- Avant l'installation, examinez la baignoire pour déceler tout dommage.
- Cette Baignoire à Hydromassage doit avoir un support nécessaire sur un sol plat.
- L'installation d'un robinet avec rosace n'est pas recommandée pour cette baignoire.

### Outils et Matériaux Recommandés

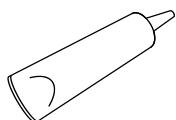

Silicone d'Étanchéité



Mètre Ruban



Crayon à Papier

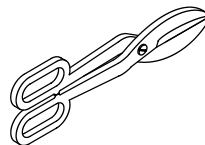

Cisaille de Ferblantier

Et :

Outils à Bois Conventionnels et Matériaux

Toile de Protection

Adhésif de Construction (optionnel)

Ciment ou Mortier (optionnel)

Montants de 2 x 4 ou de 2 x 6

Vis ou Vis à Bois à Tête Carrée



Lunettes de Protection

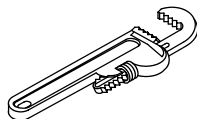

Clé à Griffes

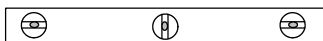

Niveau à Bulles

*Positionnez  
la Plomberie*

*Préparez le sol,  
selon le plan de la  
construction*

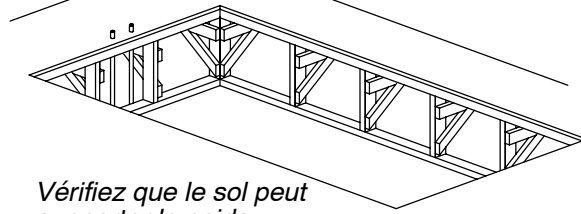

*Vérifiez que le sol peut  
supporter le poids  
nécessaire et que le fond  
soit plat et de niveau*

## 1. Préparez l'Emplacement

**AVIS :** Le support du plancher sous la baignoire doit pouvoir supporter une pression minimale de 80 lbs. / sqi (390 Kg / m<sup>2</sup>).

**AVIS :** Ne laissez pas la baignoire se reposer sur ces rebords.

- Assurez-vous que le sol constitue un support adéquat pour votre Baignoire à Hydromassage et que le fond soit plat et de niveau.
- Cette Baignoire à Hydromassage devrait être encadrée. Construisez un cadre avec des montants de 2 x 4 ou de 2 x 6 pour votre installation. Préparez le sol ou construisez un cadre pour une installation sur podium, selon le diagramme de raccordement.
- Déterminez l'emplacement de la plomberie, selon le diagramme de raccordement. Fermez les robinets d'arrêt et vérifiez qu'il n'y ait pas de fuites.

## 2. Préparez la Baignoire à Hydromassage

- Installez le drain à la Baignoire à Hydromassage selon la notice du fabricant qui accompagne cet appareil. Ne pas connecter le siphon à ce moment.
- Placez un linge sous la Baignoire à Hydromassage. Travaillez soigneusement pour ne pas égratigner le revêtement de la baignoire.

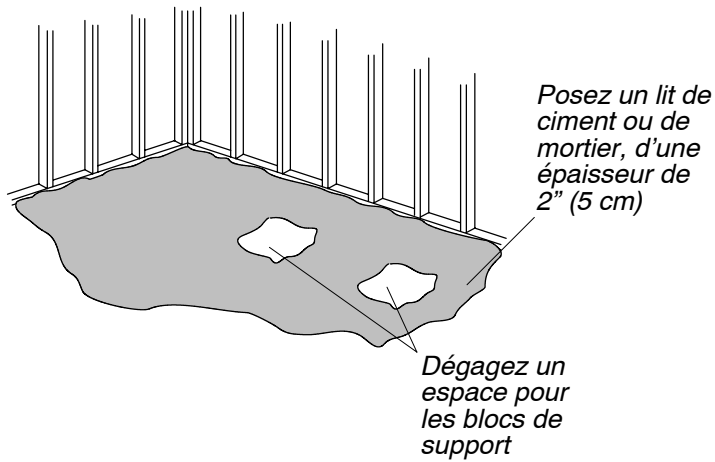

Appliquez un boudin d'étanchéité tout autour du rebord

ou

Appliquez un adhésif d'étanchéité pour construction aux blocs de renfort

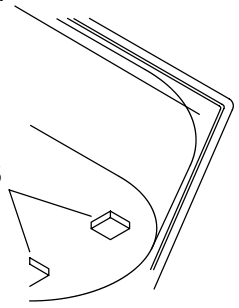

### 3. Fixez la Baignoire à Hydromassage au sol

**ATTENTION : Risque d'endommagement du produit.** Ne pas soulever la baignoire par sa tuyauterie ou sa pompe. Ne pas utiliser la tuyauterie ou la pompe pour supporter l'unité.

- Choisissez l'option qui correspond le mieux à votre installation. Suivez les instructions correspondantes.
- Si le sol n'est pas de niveau, placez des blocs de renfort sous la baignoire, si besoin.

#### Option pour l'Utilisation d'un Lit de Ciment ou de Mortier

- Étendez une couche de ciment ou de mortier de 2" (5 cm) d'épaisseur sur le sol à l'endroit de l'installation de la baignoire. Ceci aidera à la fixation, la mise de niveau et le support de l'unité. Nettoyez le ciment et le mortier autour de la pompe et des blocs de support.

**REMARQUE :** Ne pas utiliser le Plâtre de Paris ou une pâte à joint pour cette installation, car ces produits ne fourniront pas un scellement acceptable, ni durable.

**REMARQUE :** Le support de la pompe et les blocs de support ne doivent pas reposer directement sur le sol.

- Posez une bâche en plastique sur le lit du ciment ou du mortier. Ceci vous permettra de retirer la baignoire par la suite, ou dans les années à venir. Demandez de l'aide pour soulever et installer soigneusement la baignoire en place et, assurez-vous que le support de la pompe et les blocs de support ne reposent pas directement sur le lit du ciment ou du mortier.
- Introduisez l'embout du drain dans le syphon. Assurez-vous que l'unité soit de niveau et qu'elle s'appuie sur les blocs de renfort.

#### Option de l'Utilisation d'Un Adhésif d'Étanchéité de Construction

- Appliquez généreusement un adhésif de construction de bonne qualité à la base des blocs de renfort. Avec de l'aide, positionnez la Baignoire à Hydromassage.
- Introduisez l'embout du drain dans le syphon. Assurez-vous que l'unité soit de niveau et qu'elle s'appuie sur les blocs de renfort.

#### Option d'Utilisation d'Un Silicone d'Étanchéité

- Avec de l'aide, positionnez la Baignoire à Hydromassage.
- Introduisez l'embout du drain dans le syphon. Assurez-vous que l'unité soit de niveau et qu'elle s'appuie sur les blocs de renfort.
- Appliquez un silicone de bonne qualité autour du rebord de l'appareil.



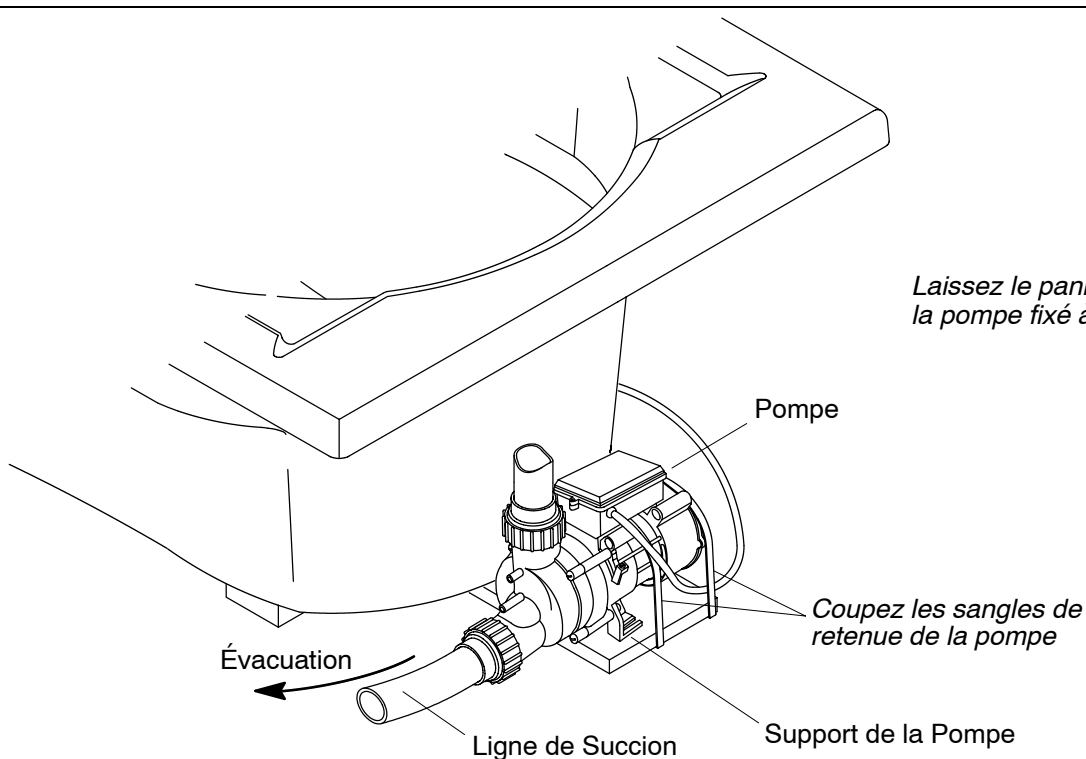

Laissez le panneau de support de la pompe fixé à la baignoire.

#### 4. Coupez les Sangles de Retenue de la Pompe

**IMPORTANT!** Cette étape est nécessaire pour que votre Baignoire à Hydromassage KOHLER fonctionne encore plus silencieusement.

- Utilisez une cisaille de Ferblantier pour couper les sangles de retenue de la pompe.
- Pour réduire les bruits et vibrations de la Baignoire à Hydromassage, assurez-vous que la pompe n'est pas directement au contact du harnais des canalisations d'air, après que les sangles aient été sectionnées.

#### 5. Installez la Plomberie

**⚠ ATTENTION : Risque de Dommages Matériels.** Assurez-vous qu'un joint étanche soit posé sur les raccords du drainage.

- Connectez le drain au siphon selon la notice du fabricant qui accompagne cet appareil.

**AVIS :** Une ouverture d'accès facilitera un entretien futur.

- Assemblez le robinet conformément à la notice du fabricant. Ne pas installer la rosace du robinet avant l'instruction de le faire. Ouvrez les robinets d'arrêt et vérifiez qu'il n'y ait pas de fuites.
- Laissez couler l'eau dans la Baignoire à Hydromassage et vérifiez qu'il n'y ait pas de fuites dans les raccords du drainage.

Installez une prise de mise à la terre GFCI, protégée par un disjoncteur de fuite à la terre de 120 V, 15 A

Enfichez la fiche dans cette prise

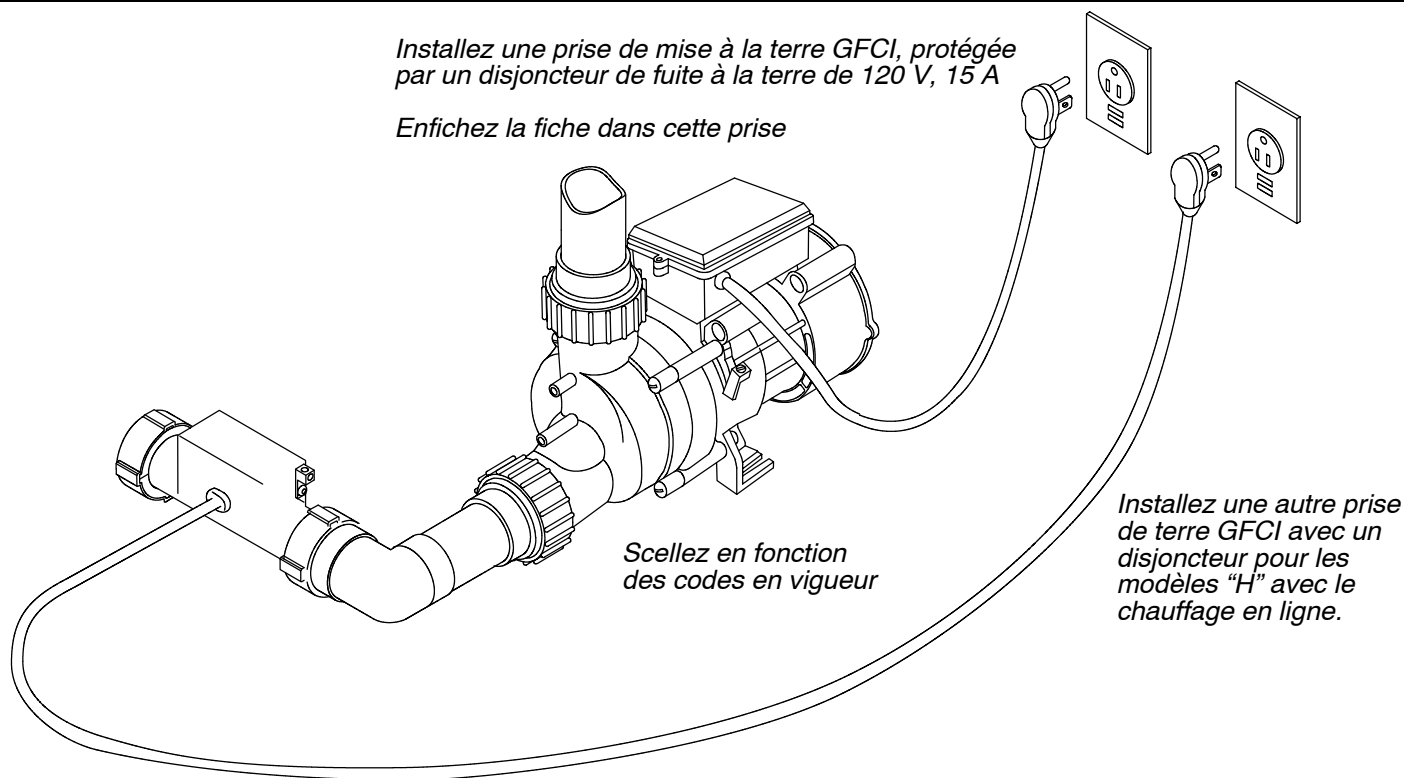

Scellez en fonction des codes en vigueur

Installez une autre prise de terre GFCI avec un disjoncteur pour les modèles "H" avec le chauffage en ligne.

## 6. Faites le Raccordement Électrique

**REMARQUE :** Le numéro de modèle de la baignoire se trouve sur l'étiquette près de la pompe. Cette étiquette identifie les caractéristiques électriques nominales du produit.

**AVERTISSEMENT : Risque d'électrocution.** Afin de réduire les risques d'électrocution, toujours connecter la pompe à une prise de terre, protégée par un Disjoncteur Différentiel (GFCI). Ne retirez pas la prise de terre. Ne pas utiliser un adaptateur de mise à la terre.

- La Baignoire à Hydromassage KOHLER est dotée d'une prise et d'un cordon d'alimentation. Tous les câblages de la pompe et de la commande ont été montés en usine. Seul un Électricien agréé doit installer la mise à la terre de 120 V, 15 A, protégée par Disjoncteur Différentiel GFCI. Aucune autre charge ne doit être montée sur ce circuit. Fixez la prise de courant derrière la Baignoire à Hydromassage, et à 24" (61 cm) de distance de la pompe.
- Branchez le cordon d'alimentation de la pompe sur cette prise.

**REMARQUE :** Assurez-vous que le tube d'air soit fermement fixé à la pompe et au bouton de commande, et qu'il ne soit pas pincé ou endommagé.

## Câblage du Chauffage en Ligne

- "H" : Le chauffage en ligne est doté d'une fiche et d'un cordon d'alimentation. Tous les câblages du chauffage ont été effectués en usine. Seul un Électricien agréé doit installer la mise à la terre de 120 V, 15 A, protégée par des Disjoncteurs Modèles Différentiel GFCI. Aucune autre charge ne doit être montée sur ce circuit. Montez la prise de courant derrière la Baignoire à Hydromassage, à 24" (61 cm) de distance du chauffage.
- Branchez le chauffage en ligne sur cette prise.

## 7. Faites un Essai de la Baignoire à Hydromassage

- Contrôlez toutes les connexions électriques, et assurez-vous que l'alimentation électrique fonctionne.
- Assurez-vous que tous les raccords de la pompe sont fermement serrés à la main.
- Assurez-vous que les sangles de retenue des pompes ont été sectionnées.
- Remplissez la baignoire à au moins 2" (5 cm) au-dessus de la buse la plus élevée.
- Faites fonctionner la Baignoire à Hydromassage pendant 5 minutes et, vérifiez tous les raccords des tuyaux de la Baignoire à Hydromassage pour vérifier qu'il n'y a pas de fuites.
- Pour plus d'information concernant le fonctionnement de votre Baignoire à Hydromassage, voir la rubrique Confirmation du bon Fonctionnement de votre appareil à la Page 20.

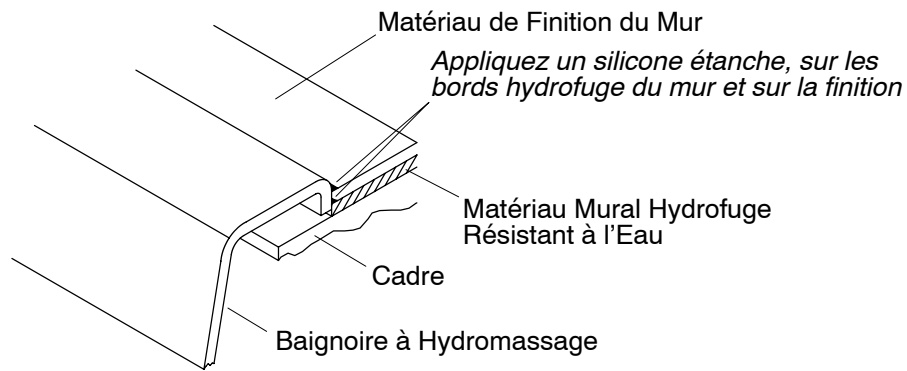

## 8. Complétez la Finition du Mur

- Retirez soigneusement la pellicule de protection recouvrant la surface de la Baignoire à Hydromassage si cela n'a pas déjà été fait.
- Si nécessaire, prévoyez un espace pour la pose des valves du robinet et de son bec sur le podium.
- Recouvrez les montants du cadre avec un matériau résistant à l'eau. Scellez les joints entre le rebord de la Baignoire à Hydromassage et le mur à l'aide d'un silicone étanche.
- Appliquez le produit hydrofuge sur la paroi. Installez la paroi hydrofuge sur le mur terminé. Posez un joint d'étanchéité entre le bord de la Baignoire à Hydromassage et le mur terminé
- Installez les rosaces suivant la notice de l'installation.

## 9. Nettoyage Après l'Installation

- Après l'installation, **n'utilisez pas d'abrasifs** ; ces produits égratignent et abîment les revêtements. Nettoyez la surface avec un savon doux et une eau tiède.
- Les taches rebelles, la peinture ou le goudron peuvent être nettoyés avec de la térébenthine ou un solvant à peinture. **Ne pas laisser de produits à base de pétrole sur le revêtement de la baignoire.** Les résidus de plâtre peuvent être nettoyés en grattant avec une petite calle en bois. Ne pas utiliser un grattoir en métal, une brosse en fer ou d'autres outils en métal. Il est possible d'utiliser des détergeant en poudre avec un linge mouillé, pour une action abrasive douce.

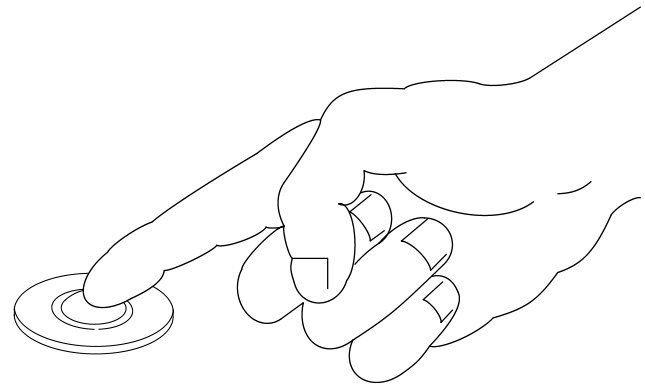
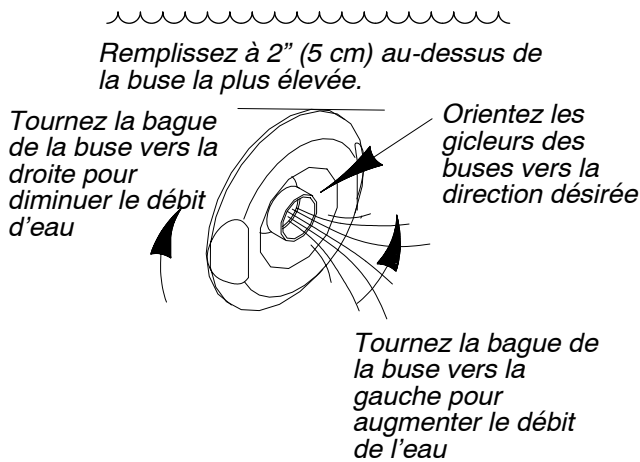

Appuyer sur le bouton d'admission d'air pour activer ou arrêter la Baignoire à Hydromassage

## 10. Vérifiez le Fonctionnement Approprié

### Remplissez la Baignoire à Hydromassage

**REMARQUE :** Veuillez lire avec attention cette section, avant de faire fonctionner votre Baignoire à d'Hydromassage.

- Orientez le gicleur de la buse vers le bas. Tournez la bague de la buse dans le sens contraire des aiguilles d'une montre.
- Remplir la baignoire à au moins 2" (5 cm) au-dessus du jet le plus élevé.

**REMARQUE :** La température de la Baignoire à Hydromassage, ne doit pas excéder 104°F (40°C).

### Séquence de Fonctionnement

- Appuyez sur le bouton de commande d'air pour activer les jets.
- Ajustez chaque buses pour un débit optimal. Tournez l'anneau de la buse vers la droite pour réduire le débit de l'air, ou vers la gauche pour l'augmenter.
- Appuyez sur le bouton une seconde fois, pour arrêter la Baignoire à Hydromassage.

**REMARQUE :** La Baignoire à Hydromassage fonctionnera jusqu'à que l'on ait coupé l'alimentation en appuyant sur le bouton de commande.

## Tableau de Dépannage

Ce guide de dépannage est destiné à donner seulement une aide générale. Seul un Technicien autorisé de KOHLER ou un Electricien QUALIFIÉ pourra corriger tous problèmes électriques. Pour une réparation sous garantie, contactez votre Distributeur ou votre Détaillant.

Symptômes	Causes Probables	Action recommandée
1. La Baignoire à Hydromassage ne démarre pas, ni ne s'arrête.	A. Le moteur ne fonctionne pas.	A. Réinitialisez le disjoncteur différentiel GFCI ; contrôlez le câblage.
	B. Le bouton de commande d'admission d'air ne fonctionne pas.	B. Remplacez le bouton. Vérifiez l'état des tuyaux d'air entre le bouton de commande et la pompe.
	C. Le moteur de pompe ne fonctionne pas.	C. Réinstallez ou remplacez la pompe/moteur.
2. Le moteur démarre, aucun jet ne fonctionnent.	A. La buse du jet est fermée.	A. Tournez la bague de la buse vers la gauche pour ouvrir le jet.
	B. Les jets sont bouchés.	B. Dégagez ce qui bouche.
3. La Baignoire à Hydromassage s'arrête automatiquement.	A. Le Disjoncteur GFCI Différentiel se déclenche.	A. Identifiez la source du problème, puis réparez.
	B. La conduite d'aspiration est bloquée.	B. Retirez l'obstruction.
	C. Les jets sont bouchés.	C. Dégagez ce qui bouche.
	D. Le moteur surchauffe et le disjoncteur est activé.	D. Vérifiez si la ventilation du moteur n'est pas bouchée. Retirez l'obstruction et laissez refroidir le moteur. Vérifiez si la conduite d'aspiration n'est pas bouchée. Retirez l'obstruction et laissez refroidir le moteur. Vérifiez si les jets ne sont pas bouchés. Retirez l'obstruction et laissez refroidir le moteur.
4. Le fonctionnement est bruyant.	A. Les sangles de retenue de la pompe n'ont pas été coupées.	A. Coupez les sangles de retenue avec une cisaille de Ferblantier.
5. Le chauffage ne fonctionne pas.	A. Le chauffage ne fonctionne pas.	A. Réinitialisez le Disjoncteur Différentiel GFCI.
	B. La température de l'eau excède 104° F (40° C).	B. Laissez l'eau se refroidir, le chauffage redémarrera.
	C. Le chauffage ne fonctionne pas.	C. Remplacez le chauffage.

# Guía de Instalación

## Bañera de hidromasaje empotrada

### Información importante



**ADVERTENCIA:** Al usar productos eléctricos, siga siempre las precauciones básicas, incluyendo las siguientes:



**PELIGRO: Riesgo de descarga eléctrica.** Conecte la unidad solamente a un circuito protegido por un interruptor de circuito accionado por corriente de pérdida a tierra.

El material de construcción y el cableado deben de trazarse lejos del cuerpo de la bomba y de otros componentes conductores de calor de la unidad.

Instale la unidad de manera que permita el acceso para su mantenimiento.

Es necesario realizar la conexión a tierra. Esta unidad debe ser instalada y conectada a tierra por un representante de servicio autorizado.

### Requisitos eléctricos

La instalación debe tener un interruptor de circuito accionado por corriente de pérdida a tierra (GFCI) de Clase A. El interruptor de circuito (GFCI) protege contra una posible descarga eléctrica. Utilice un circuito dedicado de 120 V, 15 A, 60 Hz para la bañera de hidromasaje.

Los modelos "H" requieren un circuito distinto de 120 V, 15 A y 60 Hz para el calentador.

**NOTA:** Si el cable de alimentación de la bomba está dañado, debe reemplazarlo con un juego de repuesto que puede obtener llamando a Kohler Co.

### Advertencias



**ADVERTENCIA:** Las modificaciones no autorizadas pueden causar el funcionamiento peligroso y el bajo rendimiento de la bañera de hidromasaje. No cambie la ubicación de la bomba de la bañera, ni haga otras modificaciones en el sistema de hidromasaje, ya que esto podría tener un efecto adverso en el rendimiento y en el funcionamiento seguro de la bañera de hidromasaje. Kohler Co. no se hace responsable bajo esta garantía o de ninguna otra forma, de las lesiones personales o los daños provocados por modificaciones no autorizadas.



**ADVERTENCIA: Riesgo de descarga eléctrica.** Las conexiones eléctricas deben ser realizadas por un electricista calificado.



**ADVERTENCIA: Riesgo de descarga eléctrica.** Desconecte el suministro eléctrico antes de dar servicio a esta unidad.



**ADVERTENCIA: Riesgo de lesiones personales o daños a la propiedad.** Por favor, lea atentamente todas las instrucciones antes de comenzar la instalación, incluyendo los requisitos detallados a continuación.

**AVISO: Cumpla con todos los códigos locales de electricidad y de plomería.**

### Componentes montados en fábrica

Los componentes instalados en la fábrica incluyen la bomba de agua, el interruptor de aire y el cable de alimentación. No es necesario instalarlos.

La bomba y las tuberías de la bañera de hidromasaje se han montado en fábrica.

Los modelos "H" también vienen equipados con un calentador.

### Conexiones y acceso para el mantenimiento

Antes de la instalación, asegúrese de tener acceso adecuado a las conexiones finales.

**AVISO: Facilite el acceso para el mantenimiento de la bomba sin restricciones.** Se debe facilitar el acceso para el mantenimiento de la bomba y los controles. El panel de acceso debe colocarse justo al lado de la bomba. Consulte el diagrama de instalación incluido con la bañera de hidromasaje.

# Contenido

Gracias .....	24
Antes de comenzar .....	24
Herramientas y materiales recomendados .....	24
Prepare del sitio .....	25
Preparación de la bañera de hidromasaje .....	25
Asegure la bañera de hidromasaje al subpiso ....	26
Corte las cintas metálicas que sujetan la bomba ..	27
Instale la plomería .....	27
Realice las conexiones eléctricas .....	28
Pruebe la bañera de hidromasaje .....	28
Complete la pared acabada .....	29
Limpie después de la instalación .....	29
Verifique el funcionamiento correcto .....	30
Problemas de reparación .....	31

## Gracias por elegir los productos de Kohler

Apreciamos su elección por la calidad de Kohler. Por favor, tome unos minutos para leer este manual, antes de comenzar la instalación. En caso de problemas de instalación o de funcionamiento, no dude en contactarnos. Nuestros números de teléfono y nuestra página web se encuentran en la solapa posterior. Gracias nuevamente por escoger a Kohler.

### Antes de comenzar

**⚠ PRECAUCIÓN: Riesgo de daños al producto.** No levante la bañera sujetándola por los tubos o la bomba, ni use los tubos o la bomba como soporte estructural de la unidad.

- Recomendamos que monte esta bañera de hidromasaje en instalaciones empotradas.
- Verifique que la bañera no haya sufrido daños antes de iniciar la instalación.
- Es necesario instalar el hidromasaje en un piso nivelado y con suficiente soporte.
- No se recomienda instalar la grifería sobre el borde de la bañera de hidromasaje.

### Herramientas y materiales recomendados

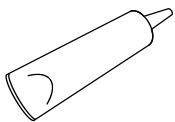

Sellador de silicona



Cinta métrica

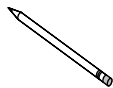

Lápiz

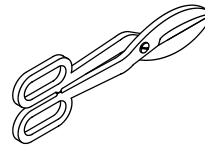

Tijeras para chapa

#### Más:

Herramientas y materiales convencionales para trabajar la madera

Lona para el piso

Adhesivo para la construcción (opcional)

Cemento o mortero (opcional)

Travesaños de 2x4 y/o de 2x6

Tornillos o pernos de fijación

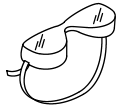

Gafas protectoras

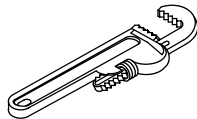

Llave para tubería



Nivel



*Realice el tendido de la plomería*

*Prepare la estructura del piso conforme al diagrama de instalación*

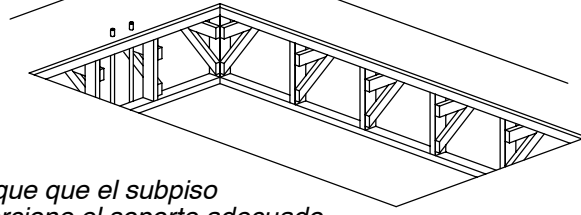

*Verifique que el subpiso proporcione el soporte adecuado y que esté plano y nivelado*

## 1. Preparación del sitio

**AVISO:** A menos que se especifique lo contrario, el soporte del piso debajo de la bañera debe poder sostener un peso mínimo de 80 lbs./ft<sup>2</sup> (390 kg/m<sup>2</sup>).

**AVISO:** No apoye la bañera de hidromasaje por los bordes.

- Verifique que el piso ofrezca el soporte adecuado para su bañera de hidromasaje y que el subpiso esté plano y nivelado.
- Esta bañera debería montarse en una instalación empotrada. Construya una estructura de travesaños de 2x4 o de 2x6 para su instalación en particular. Encuadre el piso o construya una estructura para una instalación elevada, conforme a la información contenida en el diagrama de instalación.
- Trace la plomería según las dimensiones del diagrama de instalación incluido. Cierre los suministros y verifique que no haya fugas.

## 2. Preparación de la bañera de hidromasaje

- Instale el sifón en la bañera de hidromasaje según las instrucciones del fabricante. No conecte el sifón en este momento.
- Coloque una lona limpia o un material similar en el fondo de la unidad. Tenga cuidado en no dañar la superficie del producto.

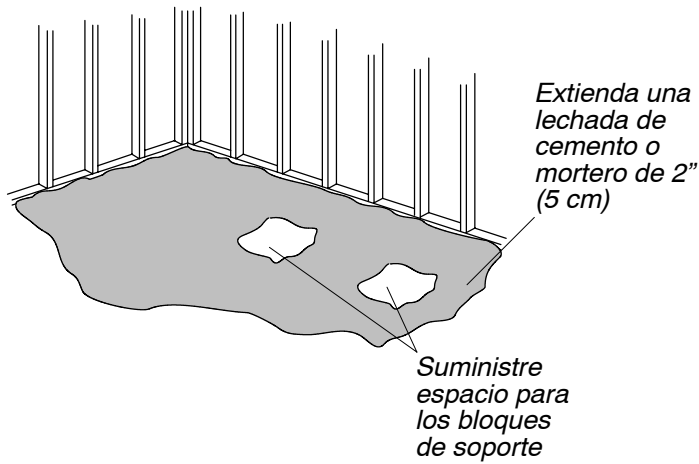

Aplique una tira de sellador de silicona alrededor de todo el borde

o

Aplique adhesivo de construcción en los bloques de soporte

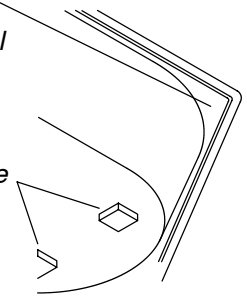

### 3. Asegure la bañera de hidromasaje al subpiso

**PRECAUCIÓN:** Riesgo de daños al producto. No levante la bañera sujetándola por los tubos o la bomba, ni use los tubos o la bomba como soporte estructural de la unidad.

- Elija la opción de instalación más apropiada para su instalación en particular. Siga las instrucciones correspondientes.
- Si el piso no está nivelado, será necesario acuñar y nivelar un poco la bañera.

#### Opción que utiliza una lechada de cemento o mortero

- Aplique una capa de 2" (5 cm) de cemento o mortero en el subpiso donde se colocará la bañera. Esto ayudará a fijar, nivelar y dar soporte a la unidad. Despeje el mortero o cemento de la zona donde se instalarán las bases del soporte de la bomba y los bloques de soporte.

**NOTA:** No utilice cemento de yeso o compuesto de horma para esta aplicación, pues no proporcionan una adherencia aceptable o duradera.

**NOTA:** El soporte de la bomba y los bloques de soporte deben descansar directamente sobre el subpiso.

- Coloque una lona de plástico sobre la lechada de cemento o mortero. Obtenga ayuda para colocar la bañera de hidromasaje en su lugar y verifique que la bases del soporte de la bomba y los bloques de soporte no se apoyen sobre la lechada.
- Inserte la pestaña del drenaje en el sifón. Verifique que la bañera de hidromasaje esté nivelada y apoyada sobre todos los bloques de soporte.

#### Opción que utiliza adhesivo de construcción

- Aplique una cantidad abundante de adhesivo para la construcción de alta calidad en la base de los bloques de soporte. Obtenga ayuda para colocar con cuidado la bañera de hidromasaje en su lugar.
- Inserte la pestaña del drenaje en el sifón. Verifique que la bañera de hidromasaje esté nivelada y apoyada sobre todos los bloques de soporte.

#### Opción que utiliza sellador de silicona

- Obtenga ayuda para colocar con cuidado la bañera de hidromasaje en su lugar.
- Inserte la pestaña del drenaje en el sifón. Verifique que la bañera de hidromasaje esté nivelada y apoyada sobre todos los bloques de soporte.
- Aplique una tira de sellador de silicona alrededor del borde del hidromasaje.

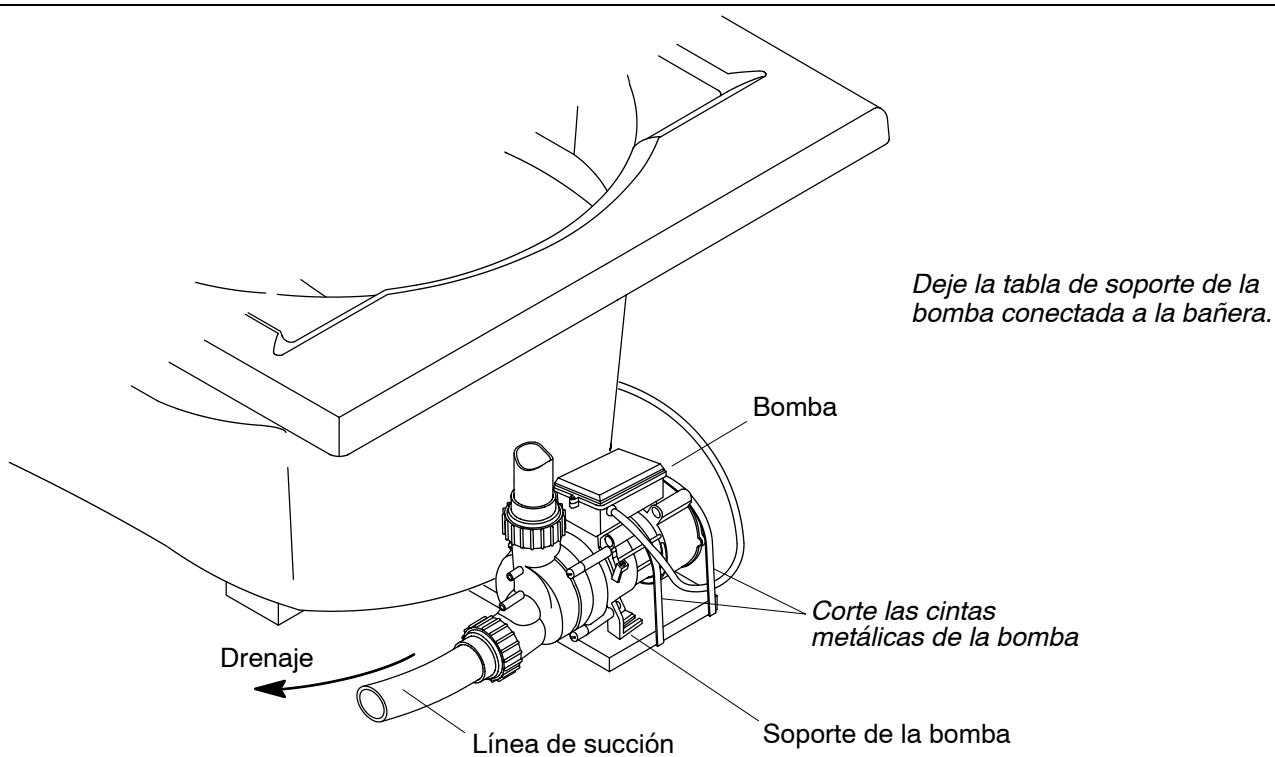

#### 4. Corte las cintas metálicas que sujetan la bomba

**¡IMPORTANTE!** Este paso es necesario para que su bañera de hidromasaje de Kohler funcione más silenciosamente.

- Utilice unas tijeras para chapa y corte las dos cintas metálicas de la bomba en la bañera de hidromasaje.
- Para minimizar el ruido y la vibración de la bañera, verifique que la bomba no esté en contacto directo con el arnés de la bañera de hidromasaje después de cortar las cintas metálicas.

#### 5. Instale la plomería

**⚠ PRECAUCIÓN: Riesgo de daños a la propiedad.** Verifique que no haya fugas en ninguna conexión del drenaje.

- Conecte el drenaje al sifón según las instrucciones del fabricante.

**AVISO:** Construya un panel de acceso para facilitar el mantenimiento futuro.

- Instale la válvula de la grifería según las instrucciones del fabricante de la grifería. No instale el juego decorativo de la grifería hasta que se le indique. Abra las válvulas del agua caliente y fría, y verifique que no haya fugas en las conexiones del suministro.
- Abra el agua en la bañera y verifique que no haya fugas en las conexiones del drenaje.

Instale un tomacorriente conectado a tierra y protegido por un interruptor de circuito accionado por corriente de pérdida a tierra (GFCI) de 120 V y 15 A

Enchufe la bañera de hidromasaje en esta toma de corriente

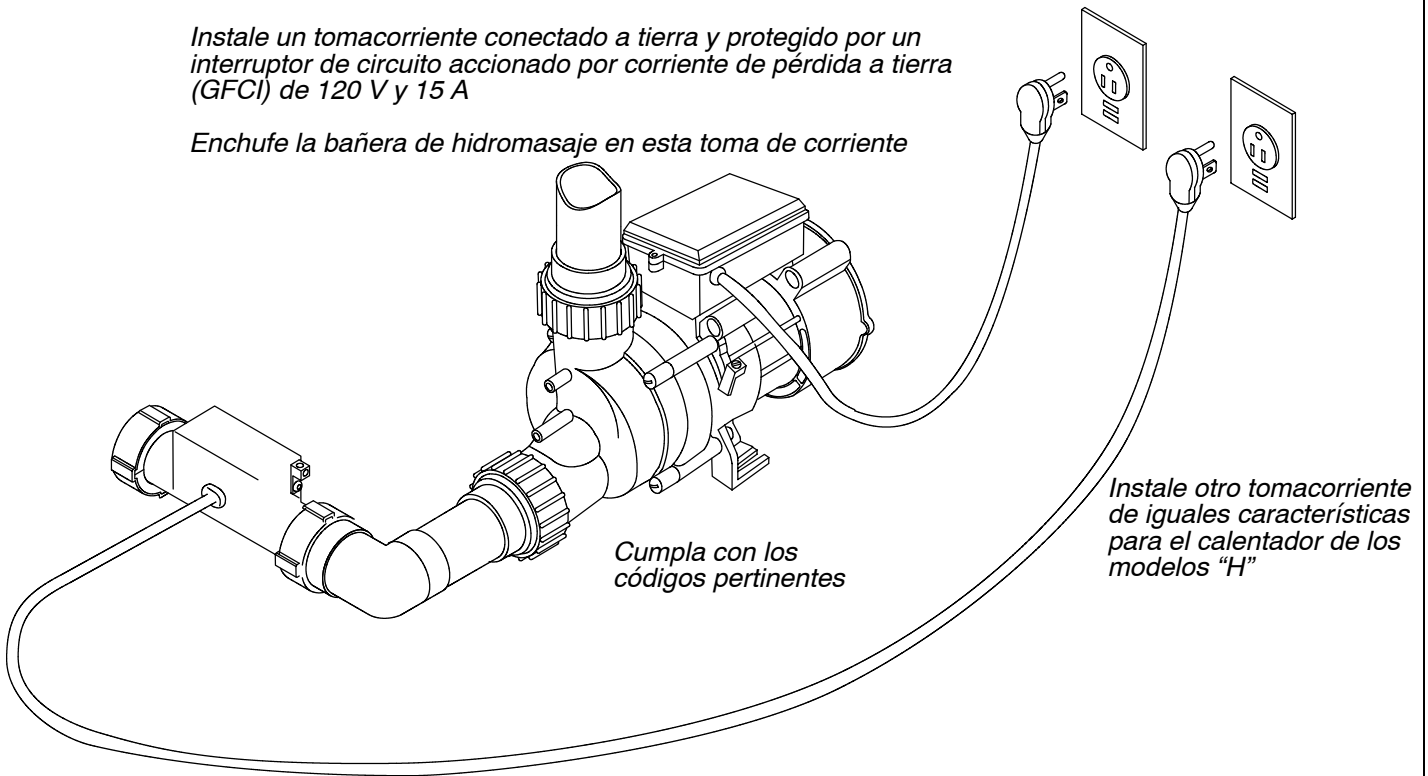

## 6. Realice las conexiones eléctricas

**NOTA:** El número de modelo de la bañera de hidromasaje está impreso en una etiqueta cerca de la bomba. Esta etiqueta identifica la clasificación nominal eléctrica del producto.

**⚠ ADVERTENCIA: Riesgo de descarga eléctrica.** Para reducir el riesgo de descarga eléctrica, conecte la bomba a un tomacorriente correctamente conectado a tierra, protegido por un interruptor de circuito de pérdida a tierra (GFCI). No retire la clavija de conexión a tierra del enchufe. No utilice un adaptador de conexión a tierra.

- La bañera de hidromasaje Kohler está equipada con un cable y un enchufe. Todo el cableado de la bomba de agua y el control ha sido realizado en fábrica. El tomacorriente conectado a tierra, de 120 V, 15 A y protegido por un interruptor de circuito (GFCI) debe ser instalado por un electricista calificado. El circuito no debe tener ninguna otra carga. Ubique el tomacorrientes detrás de la bañera de hidromasaje y a 24" (61cm) de la bomba de agua.
- Enchufe la bañera de hidromasaje en esta toma de corriente.

**NOTA:** Verifique que el tubo del accionador de aire esté bien conectado a la bomba y que no esté doblado o dañado.

### Cableado del calentador

- "H" Modelos:** El calentador está equipado con un cable y un enchufe. Todo el cableado del calentador se ha realizado en fábrica. El tomacorriente conectado a tierra, de 120 V, 15 A y protegido por un interruptor de circuito (GFCI) debe ser instalado por un electricista calificado. El circuito no debe tener ninguna otra carga. Ubique el tomacorrientes detrás de la bañera de hidromasaje y a 24" (61cm) del calentador.
- Enchufe el calentador en esta toma de corriente.

## 7. Pruebe la bañera de hidromasaje

- Revise todas las conexiones eléctricas y verifique que haya suministro eléctrico en la unidad.
- Asegúrese de que todas las conexiones de unión a la bomba estén bien apretadas con la mano.
- Verifique que las cintas de la bomba hayan sido cortadas.
- Llene la bañera de hidromasaje al menos 2" (5cm) por encima del inyector más alto.
- Deje funcionar la bañera durante 5 minutos, revise todas las conexiones de la tubería y verifique que no haya fugas.
- Para obtener información adicional acerca del funcionamiento de la bañera de hidromasaje, consulte la sección "Verifique el funcionamiento correcto" en la Página 30.

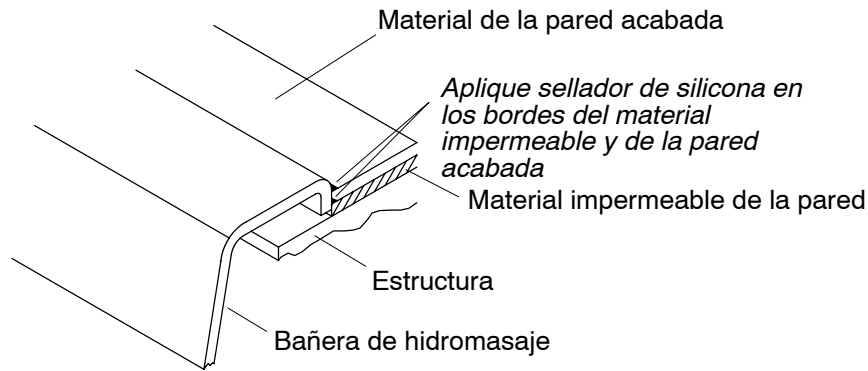

## 8. Complete la pared acabada

- Retire la cinta protectora del borde de la bañera de hidromasaje, si aún no lo ha hecho.
- De ser necesario, deje espacio sobre la cubierta para montar las válvulas y el surtidor.
- Cubra la estructura con un material impermeable. Selle las uniones entre el borde de la bañera de hidromasaje y el material impermeable de la pared con sellador de silicona.
- Adhiera el material impermeable a la pared con cinta y yeso. Instale la pared acabada sobre el material impermeable de la pared. Selle las uniones entre el borde de la bañera y la pared acabada utilizando el sellador de silicona.
- Instale el juego decorativo de la grifería conforme a las instrucciones incluidas en su empaque.

## 9. Limpie después de la instalación

- Al limpiar después de la instalación, **no utilice productos de limpieza abrasivos** pues pueden rayar y opacar la superficie de la bañera de hidromasaje. Utilice agua tibia y un detergente líquido para limpiar la superficie.
- Las manchas difíciles de quitar, la pintura y el alquitrán se pueden limpiar con aguarrás y diluyente de pintura. **No permita que los productos de limpieza con destilados de petróleo permanezcan en contacto con las superficies de la bañera de hidromasaje por mucho tiempo.** El yeso se puede eliminar raspando con un canto de madera. No utilice raspadores de metal, cepillos de alambre ni otras herramientas metálicas. Es posible utilizar un detergente en polvo con un trapo húmedo para proporcionar una acción poco abrasiva sobre los residuos de yeso.

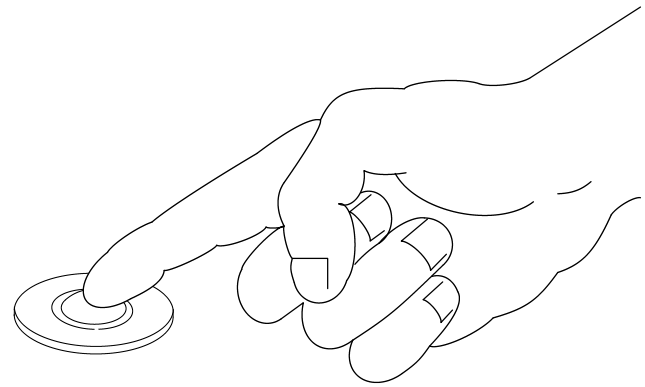
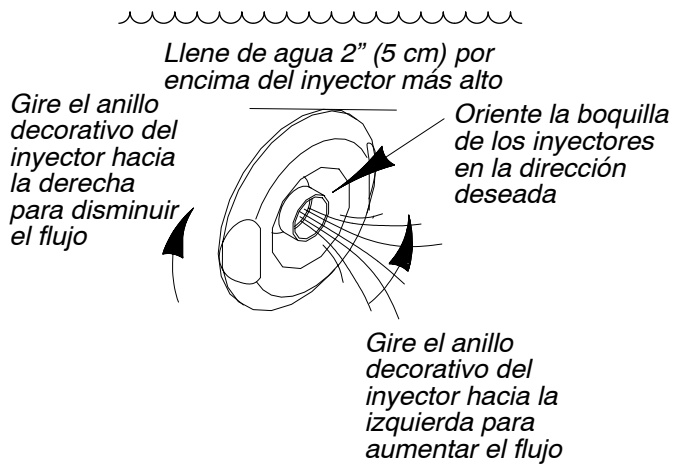

Presione el accionador de aire para encender o apagar la bañera de hidromasaje

## 10. Verifique el funcionamiento correcto

### Llene la bañera de hidromasaje

**NOTA:** Por favor, lea atentamente estos pasos antes de activar la bañera de hidromasaje.

- Coloque las boquillas de los inyectores de manera que estén orientadas hacia la pileta. Gire los anillos decorativos de los inyectores totalmente hacia la izquierda.
- Llene la bañera de hidromasaje al menos 2" (5 cm) por encima del inyector más alto.**

**NOTA:** La temperatura del agua en la bañera no debe de exceder los 104°F (40°C).

### Secuencia de funcionamiento

- Presione el accionador de aire para encender los inyectores de la bañera de hidromasaje.
- Ajuste cada inyector para un flujo óptimo. Gire el anillo decorativo del inyector hacia la derecha para reducir el flujo de aire, y hacia la izquierda para aumentarlo.
- Vuelva a pulsar el accionador de aire para apagar la bañera de hidromasaje.

**NOTA:** La bañera de hidromasaje funcionará hasta que se presione el accionador de aire y la apague.

## Tabla de problemas de reparación

La tabla de problemas de reparación está diseñada únicamente como ayuda general. Todos los problemas eléctricos deben ser resueltos por un representante de servicio autorizado de Kohler o un electricista calificado. Para obtener servicio, póngase en contacto con el vendedor o el distribuidor.

Problemas	Causas probables	Acción recomendada
1. La bañera no se enciende/detiene.	A. El motor no tiene suministro eléctrico	A. Encienda/reinicie el interruptor de circuito accionado por corriente de pérdida a tierra (GFCI); revise el cableado.
	B. El accionador de aire no funciona.	B. Reemplace el accionador de aire. Revise el tubo de aire entre el accionador y la bomba.
	C. El motor/bomba no funciona.	C. Repare o reemplace el motor/bomba.
2. El motor se enciende; no todos los inyectores funcionan.	A. Los inyectores están cerrados.	A. Gire el anillo decorativo del inyector hacia la izquierda para abrirlo.
	B. Los inyectores están bloqueados.	B. Elimine la obstrucción.
3. La bañera se detiene automáticamente.	A. El GFCI se ha disparado.	A. Identifique la causa del problema y corríjalo.
	B. La succión está bloqueada.	B. Elimine la obstrucción.
	C. Los inyectores están bloqueados.	C. Elimine la causa del bloqueo.
	D. El motor se ha recalentado, activando el dispositivo de protección.	D. Verifique que las ventilaciones del motor no estén tapadas. Elimine la obstrucción y permita que el motor se enfríe. Verifique que no haya bloqueo en la succión. Elimine la obstrucción y permita que el motor se enfríe. Verifique que no haya bloqueo en los inyectores. Elimine la obstrucción y permita que el motor se enfríe.
4. Funcionamiento ruidoso.	A. Las cintas metálicas de la bomba no se han cortado.	A. Corte las cintas metálicas con unas tijeras para chapa.
5. El calentador no funciona.	A. El calentador no tiene suministro eléctrico.	A. Reinicie el interruptor de circuito accionado por corriente de pérdida a tierra (GFCI).
	B. La temperatura excede los 104° F (40° C).	B. Permita que el agua se enfríe y que el calentador recomience.
	C. El calentador no funciona.	C. Reemplace el calentador.

EE.UU: 1-800-4-KOHLER  
Canadá: 1-800-964-5590  
México: 001-877-680-1310  
[kohler.com](http://kohler.com)

THE BOLD LOOK  
OF **KOHLER**®

©2003 Kohler Co.

1010997-2-C