



in sink erator®

Instant HOT  
Water Filtration  
System

Installation Instructions

Sistema  
de filtración de  
agua CALIENTE

Instrucciones de instalación

Système de  
filtration d'eau  
CHAUDE instantanée

Instructions d'installation

in sink erator®

  
**EMERSON**  
Appliance Solutions

1.800.558.5700  
www.insinkerator.com

**ISE**  
44464 REV A

The Emerson logo is a trademark and service mark of Emerson Electric Co. Printed in U.S.A.  
© 2012 InSinkErator, InSinkErator® is a business unit of Emerson Electric Co. All Rights Reserved.  
El logotipo de Emerson es una marca registrada y una marca de servicio de Emerson Electric Co. Impreso en los EE.UU.  
© 2012 InSinkErator, InSinkErator® es una unidad de negocio de Emerson Electric Co. Todos los derechos reservados.  
Le logo Emerson est une marque de commerce et une marque de service de Emerson Electric Co. Imprimé aux É.-U.  
© 2012 InSinkErator, InSinkErator® est une unité commerciale d'Emerson Electric Co. Tous droits réservés.

  
**EMERSON**  
Appliance Solutions

## INTRODUCTION

Read, understand, and follow all safety information contained in these instructions prior to installation and use of the InSinkErator® Instant Hot Water Dispenser Filtration System. Retain these instructions for future reference.

The InSinkErator Instant Hot Water Dispenser Filtration System is intended for use in filtering sediment, chlorine taste and odor from drinking water, and has not been evaluated for other uses. The system is typically installed (near or beneath a sink) where filtered drinking water is desired, and must be installed, operated and maintained as specified in the installation and use instructions.

**⚠ WARNING** A potentially hazardous situation, which, if not avoided, could result in death or serious injury.

**⚠ CAUTION** Caution, used with the safety alert symbol, indicates a hazardous situation which, if not avoided, could result in minor or moderate injury.

**CAUTION** Caution, without the safety alert symbol, is used to address practices not related to personal injury.

## COMPONENTS IN THIS PACKAGE



Ⓐ Filter Head and Bracket

Ⓑ F-201R Filter Cartridge

Ⓒ Two Polyethylene Tubes

Ⓓ “Y” Quick-Connector

Ⓔ Ferrule

Ⓕ Tube Insert

Ⓖ Brass Nut

## OVERVIEW OF A COMPLETED SETUP

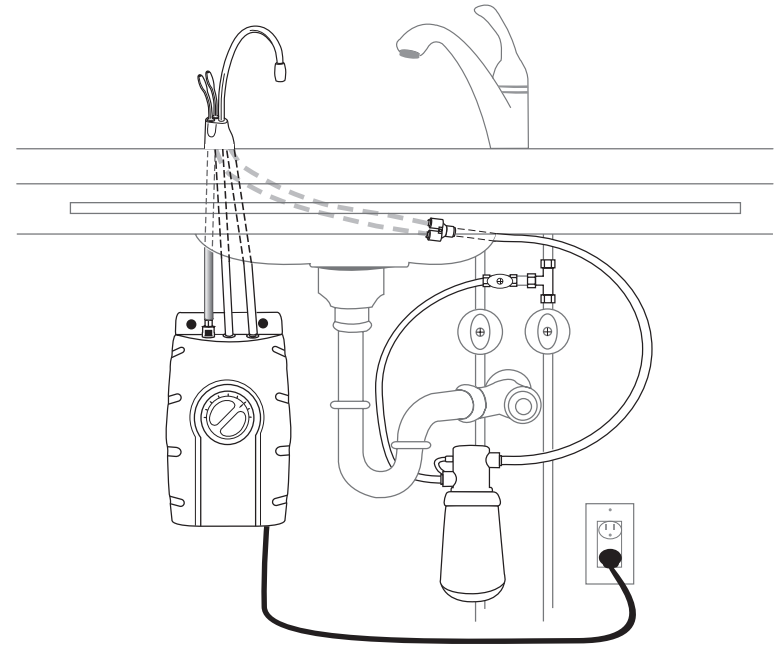

### CAUTION

To reduce the risk associated with property damage due to water leakage:

- Protect filter from freezing. Drain filter when temperatures drop below 40°F (4.4°C).
- Do not install if water pressure exceeds 120 psi (828 kPa). If your water pressure exceeds 120 psi, you must install a pressure limiting valve. Contact a plumbing professional if you are uncertain how to check your water pressure.
- Do not install where water hammer conditions may occur. If water hammer conditions exist you must install a water hammer arrester. Contact a plumbing professional if you are uncertain how to check for this condition.
- Do not install on hot water supply lines. The maximum operating water temperature of this filter system is 100°F (38°C).
- The disposable filter cartridge must be replaced every six months or at the specified service cycle.
- Read and follow instructions before installation and use of this system.

### ⚠ WARNING

To reduce the risk associated with ingestion of contaminants due to use with water that is microbiologically unsafe or of unknown quality, do not use with water that is microbiologically unsafe or of unknown quality without adequate disinfection before or after the system.

# Turn off water supply before starting.

Installation must comply with all state and local laws and regulations.

## 1 INSTALLING FILTRATION SYSTEM

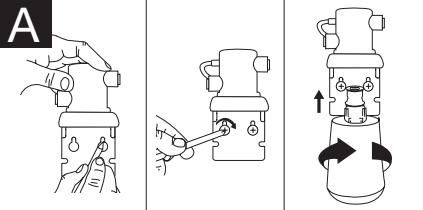

**Screws provided are for use in wood studs or cabinets only. Use wall anchors (not supplied) for installation into drywall.**

- Mark hole locations for filter head and bracket in a spot that allows for filter replacement.
- Drill 1/8" starter holes and attach bracket to wall with wood screws, turning until snug.
- Remove red filter cap, insert filter cartridge into filter head and twist clockwise until "LOCK" arrow on the filter aligns with arrow on bracket.

### ⚠ WARNING

**Personal Injury:** Do not locate filter above an outlet or other electrical device. Install head and bracket so that connections require no stretching, kinking or pinching of tubing.

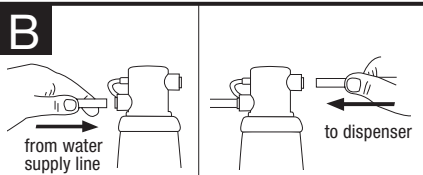

- Determine length of tubing required, then cut to length making sure the cut is perpendicular and burr-free.
- Insert a **white** 3/8" tube into inlet side of filter head until it stops. **Press in again to ensure a secure fit.**
- Insert the other **white** 3/8" tube into outlet side of filter head until it stops. **Press in again to ensure a secure fit.**

### CAUTION

**Property Damage:** Tube runs need to form to the cabinet's contours to allow storage space with no sharp bends. Tubes need clean, perpendicular, burr-free cuts to ensure a true fit.

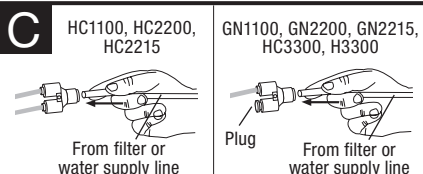

- Insert the copper tube(s) from the dispenser into "Y" quick-connector using the plug for hot-only models.
- Connect the **white** 3/8" tube from the right outlet on the filter head into the quick-connect fitting until it stops. **Press in again to ensure a secure fit.**

### CAUTION

**Property Damage:** Do not extend the lines farther than the 16" provided. Ensure tube(s) and "Y" connector are securely fit.

To remove tube(s) or plug from quick-connector, depress the release ring and gently pull away.

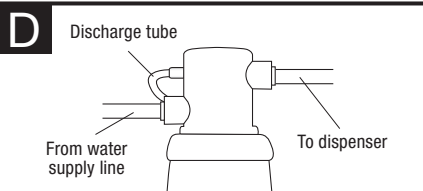

- To redirect filter replacement water discharge, place 6" clear tube over vent hole on the left side of filter head. **Note:** 3/8" fitting is required to make connection to water supply.
- Connect remaining **white** 3/8" tube to incoming water supply line. (See Step 2.)

It is normal for approximately 2 oz. of water to discharge when filter is removed.

## 2 FINAL WATER CONNECTION

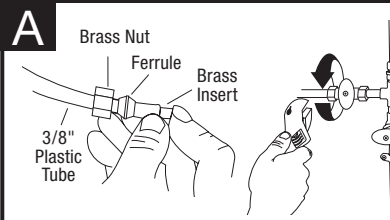

- Install a T-fitting (**not included**) onto the cold water supply line.
- Install dedicated water control valve with 3/8" compression fitting.
- At the end of the **white** 3/8" tube from the filter or quick-connector, slide the supplied brass nut and ferrule over the tube and then push in the brass tube insert.
- Insert the **white** 3/8" tube into the 3/8" compression fitting and tighten.

### CAUTION

**Property Damage:** Join remaining tube to cold water supply only.

## 3 TURN ON WATER & CONNECT POWER

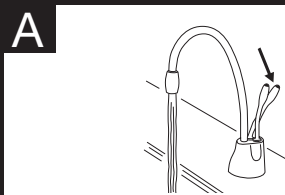

- Turn on the water supply.
- Depress the dispenser's **HOT** handle and hold it until water flows from the spout (approximately 1 to 2 minutes).
- For the F-201 and F-201R, flush 2.25 gallons through filter before use (approximately 3 minutes). For the F-601R, flush 3 gallons through filter before use (approximately 3 minutes).
- Check all connections to ensure they are tight and that there are no leaks.

### ⚠ WARNING

**Scalding Hazard:** The faucet dispenses near-boiling (212°F) water which can instantly cause scalds or burns. Use care when operating this appliance.

**F-201R Cartridge (included with this system) Chemical & Mechanical Reduction Filter Specifications:** This cartridge provides mechanical and chemical reduction of dirt/rust, taste/odor and chlorine.



Tested and Certified by NSF International against NSF/ANSI Standard 42 in model F-201 for the reduction of claims specified on the Performance Data Sheet.

Pressure: 20-120 psi  
Temperature: 33° - 100°F  
Flow Rate: 0.75 gpm  
Capacity: 500 gallons

**Filter Capacity:** 500 gallons, depending on local water conditions. Note that while the testing was performed under standard laboratory conditions, actual performance may vary. Do not use with water that is microbiologically unsafe or of unknown quality without adequate disinfection before or after the system. For cold water use only. Systems must be installed and operated in accordance with the Manufacturer's recommended procedures and guidelines. See warranty card for warranty. For service and parts, contact your local dealer or InSinkErator® directly at 1-800-558-5700.

Contaminant Reduction	Average Influent ppm	Influent Challenge Concentration, Except As Noted, Units Apply to Each Row.	Avg. Product Water ppm	Average % Reduction	NSF Red. Requirements	NSF Test
Chlorine Taste & Odor	2.1	2.0 mg/L ± 10%	0.07	96.6	> 50%	516345-05

**Application guidelines/Water Supply Parameters for NSF Testing:** Service flow of 0.75 gpm, community or private well water supply, water pressure of 20-120 psi, water temperature of 33°F-100°F. Except as noted, all testing performed at pH = 7.5 ± 0.5, Flow: 0.75 gpm, Pressure: 60 psi, Temp: 20°±3°C.

Contact an authorized InSinkErator service agent for repairs or replacement components.

# IN-HOME FULL SERVICE LIMITED WARRANTY

This warranty is provided by InSinkErator®, a division of Emerson Electric Co., (“InSinkErator” or “Manufacturer” or “we” or “our” or “us”) to the original consumer owner of the InSinkErator product with which this warranty is provided (the “InSinkErator Product”), and any subsequent owner of the residence in which the Product was originally installed (“Customer” or “you” or “your”).

InSinkErator warrants to Customer that your InSinkErator Product will be free from defects in materials and workmanship, subject to the exclusions described below, for a period of 1 year (the “Warranty Period”), commencing on the later of: (a) the date your InSinkErator Product is originally installed, (b) the date of purchase, or (c) the date of manufacture as identified by your InSinkErator Product serial number. You will be required to show written documentation supporting (a) or (b). If you are unable to provide documentation supporting either (a) or (b), the Warranty Period commencement date will be determined by Manufacturer, in its sole and absolute discretion, based upon your InSinkErator Product serial number.

## Permitted Uses

You may use your InSinkErator Product hot/cold water tank and filter system in combination with any genuine InSinkErator Product instant hot water dispensers and component parts, and with any authentic Dornbracht hot or hot/cold water dispensers and component parts (collectively, “Dornbracht Water Dispenser”) which Dornbracht expressly states in writing is/are compatible with such InSinkErator Product(s). Use of your InSinkErator Product with any other manufacturer’s products or in any combination other than as expressly stated above will void this warranty.

## What is Covered

This warranty covers defects in materials or workmanship, subject to the exclusions below, in InSinkErator Products used by a consumer Customer for residential use only, and includes all replacement parts and labor costs. **YOUR SOLE AND EXCLUSIVE REMEDY UNDER THIS LIMITED WARRANTY SHALL BE LIMITED TO REPAIR OR REPLACEMENT OF THE INSINKERATOR PRODUCT, PROVIDED, THAT IF WE DETERMINE IN OUR SOLE DISCRETION THAT NEITHER REMEDY IS PRACTICABLE, WE MAY PROVIDE YOU WITH A REFUND OF YOUR PURCHASE PRICE OR A CREDIT TOWARDS ANOTHER INSINKERATOR PRODUCT.**

## What is not Covered

This limited warranty does not extend to and expressly excludes:

- Losses or damages or the inability to operate your InSinkErator Product resulting from conditions beyond the Manufacturer’s control including, without limitation, accident, misuse, abuse, neglect, negligence (other than Manufacturer’s), failure to install, maintain, assemble, or mount the InSinkErator Product in accordance with Manufacturer’s instructions or local electrical and plumbing codes.
- Wear and tear expected to occur during the normal course of use, including without limitation, cosmetic rust, scratches, dents or comparable and reasonably expected losses or damages.
- Losses or damages caused by the Dornbracht Water Dispenser

In addition to the above exclusions, this warranty does not apply to InSinkErator Products installed in a commercial or industrial application.

## No Other Express Warranty Applies

This warranty is the sole and exclusive warranty provided to the Customer identified above. No other express warranty, written or verbal, applies. No employee, agent, dealer, or other person is authorized to alter this limited warranty or make any other warranty on behalf of Manufacturer. The terms of this warranty shall not be modified by the Manufacturer, the original owner, or their respective successors or assigns.

## What we will do to Correct Problems

If your InSinkErator Product does not operate in accordance with the documentation provided to you, or you have questions concerning your InSinkErator Product or how to determine when service is needed, please call the toll free InSinkErator AnswerLine at 1 (800) 558-5700, or visit our website at [www.insinkerator.com](http://www.insinkerator.com). You may also notify us at: InSinkErator Service Center, 4700 21st Street, Racine, Wisconsin 53406 USA.

The following information must be provided as part of your warranty claim: your name, address, phone number, your InSinkErator Product model and serial number, and if necessary, upon request, written confirmation of either: (a) the date shown on your installation receipt, or (b) the date shown on your purchase receipt.

Manufacturer or its authorized service representative will determine, in its sole and absolute discretion, if your InSinkErator Product is covered under this warranty. You will be given the contact information for your closest authorized InSinkErator Service Center. Please contact your InSinkErator Service Center directly to receive in home warranty repair or replacement service. Only an authorized InSinkErator service representative may provide warranty service. InSinkErator is not responsible for warranty claims arising from work performed on your InSinkErator Product by anyone other than an authorized InSinkErator service representative.

If a covered claim is made during the Warranty Period, Manufacturer will, through its authorized service representative, either repair or replace your InSinkErator Product. Cost of replacement parts or a new InSinkErator Product, and cost of labor for repair or installation of the replacement InSinkErator Product are provided at no cost to you. Repair or replacement shall be determined by Manufacturer or its authorized service representative in their sole discretion. All repair and replacement services will be provided to you at your home. If Manufacturer determines that your InSinkErator Product must be replaced rather than repaired, the warranty on the replacement InSinkErator Product will be limited to the unexpired term remaining in the original Warranty Period.

## Limitation of Liability

TO THE EXTENT PERMITTED BY LAW, IN NO EVENT SHALL MANUFACTURER OR ITS AUTHORIZED SERVICE REPRESENTATIVES BE LIABLE FOR ANY INCIDENTAL, SPECIAL, INDIRECT, OR CONSEQUENTIAL DAMAGES, INCLUDING ANY ECONOMIC LOSS, WHETHER RESULTING FROM NONPERFORMANCE, USE, MISUSE OR INABILITY TO USE THE INSINKERATOR PRODUCT OR THE MANUFACTURER’S OR ITS AUTHORIZED SERVICE REPRESENTATIVE’S NEGLIGENCE. MANUFACTURER SHALL NOT BE LIABLE FOR DAMAGES CAUSED BY DELAY IN PERFORMANCE AND IN NO EVENT, REGARDLESS OF THE FORM OF THE CLAIM OR CAUSE OF ACTION (WHETHER BASED IN CONTRACT, INFRINGEMENT, NEGLIGENCE, STRICT LIABILITY, OTHER SORT OR OTHERWISE), SHALL MANUFACTURER’S LIABILITY TO YOU EXCEED THE PRICE PAID BY THE ORIGINAL OWNER FOR THE INSINKERATOR PRODUCT.

The term “consequential damages” shall include, but not be limited to, loss of anticipated profits, business interruption, loss of use or revenue, cost of capital or loss or damage to property or equipment.

Some states do not allow the exclusion or limitation of incidental or consequential damages, so the above limitation may not apply to you. This warranty gives you specific legal rights and you may also have other rights which vary from state to state.

**InSinkErator® may make improvements and/or changes in the specifications at any time, in its sole discretion, without notice or obligation and further reserves the right to change or discontinue models.**



Sistema  
de filtración de  
agua CALIENTE  
Instrucciones de instalación

## INTRODUCCIÓN

Lea, comprenda y siga toda la información de seguridad contenida en estas instrucciones antes de instalar y usar el Sistema de Filtración del Surtidor de Agua Caliente al Instante InSinkErator®. Conserve estas instrucciones para consultas futuras.

El Sistema de Filtración del Surtidor de Agua Caliente al Instante InSinkErator está diseñado para usarse en la filtración de sedimentos y del olor y sabor a cloro en el agua potable, y ha sido evaluado para otros usos. El sistema por lo habitual se instala (cerca o detrás de un fregadero) donde se desee agua potable filtrada, y se debe instalar, operar y dar mantenimiento tal como se especifica en las instrucciones de instalación y uso.

<b>ADVERTENCIA</b>	Una situación potencialmente peligrosa que, si no se evita, puede ocasionar lesiones graves o incluso la muerte.
<b>PRECAUCIÓN</b>	Precaución, empleado junto con el símbolo de alerta, indica una situación riesgosa, la cual, si no se evita, puede provocar heridas leves o moderadas.
<b>PRECAUCIÓN</b>	Precaución, empleado sin el símbolo de alerta, hace referencia a prácticas que no presentan riesgos de generar lesiones personales.

## CONTENIDO DE ESTE PAQUETE



- (A) Cabeza del filtro y soporte
- (B) Cartucho de filtro F-201R
- (C) Dos tubos de polietileno
- (D) Conector rápido en forma de Y
- (E) Casquillo
- (F) Inserto para tubo
- (G) Tuerca de latón

## VISTA GENERAL DE LA INSTALACIÓN TERMINADA

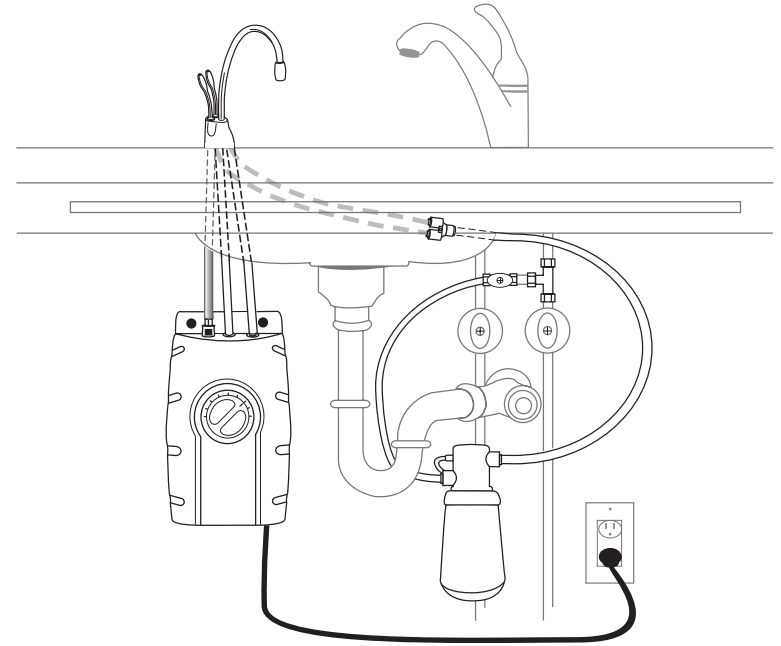

### PRECAUCIÓN

Para reducir el riesgo asociado con el daño a la propiedad ocasionado por fugas de agua:

- Proteja el filtro contra la congelación. Drene el filtro cuando la temperatura descienda por debajo de 40°F (4.4°C).
- No instale si la presión de agua excede 120 psi (828 kPa). Si su presión de agua excede 120 psi (828 kPa), debe instalar una válvula limitadora presión. Póngase en contacto con un fontanero profesional si no está seguro sobre cómo verificar su presión de agua.
- No instale donde puedan presentarse condiciones de martilleo hidráulico. Si existen condiciones de martillo de agua o golpe de ariete debe instalar un supresor de martilleo hidráulico. Póngase en contacto con un fontanero profesional si no está seguro sobre cómo verificar esta condición.
- No instale sobre líneas de suministro de agua caliente. La temperatura máxima del agua para la operación de este sistema de filtro es 100°F (38°C).
- Se debe reemplazar el cartucho de filtro desechable cada 6 meses o en el ciclo de servicio especificado.
- Lea y siga las instrucciones antes de instalar y usar este sistema.

### ADVERTENCIA

Para reducir el riesgo asociado con la ingesta de contaminantes originados por el uso con agua que sea microbiológicamente insegura o de calidad desconocida, no lo use con agua que sea microbiológicamente insegura o de calidad desconocida sin previamente asegurarse de la desinfección adecuada antes o después de que esa agua pase por el sistema.

## Cierre el suministro de agua antes de empezar.

La instalación debe cumplir con las leyes y reglamentos estatales y locales.

# 1

### INSTALACIÓN DEL SISTEMA DE FILTRACIÓN

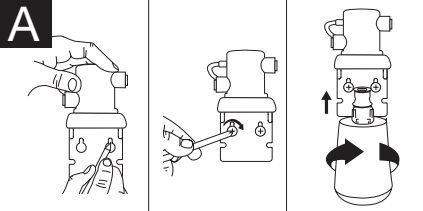

#### ⚠ ADVERTENCIA

**Lesiones personales:** No coloque el filtro por encima de una toma eléctrica o de otro aparato. Instale la cabeza y el soporte de tal forma que no sea necesario estirar, torcer o estirar la tubería.

Los tornillos incluidos sólo deben usarse en montantes de madera o gabinetes. Para instalarse en paneles de yeso utilice anclajes para pared (no incluidos).

- Marque la ubicación de los orificios para la cabeza y el soporte en un lugar que permita cambiar el filtro.
- Haga orificios guía de 1/8" (0.3 cm), fije el soporte en la pared con tornillos de madera y gire éstos hasta que queden apretados.
- Quite el tapón rojo del filtro, inserte el cartucho en la cabeza del filtro y gírelo en sentido horario hasta que la flecha "LOCK" del filtro quede alineada con la flecha del soporte.

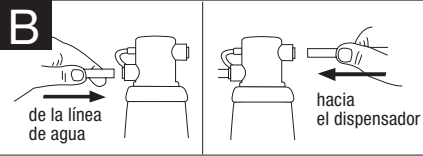

#### PRECAUCIÓN

**Daños materiales:** Los tramos de tubo necesitan tener el mismo contorno del gabinete para dejar espacio de almacenamiento sin curvas pronunciadas. Los cortes de los tubos deben ser limpios, perpendiculares y no tener rebabas para garantizar una conexión correcta.

- Determine la longitud requerida del tubo y corte el tubo en forma perpendicular y sin dejar rebabas.
- Inserte un tubo **blanco** de 3/8" (1 cm) en el lado de entrada de la cabeza del filtro hasta que tope. **Oprima una vez más para asegurar una conexión correcta.**
- Inserte el otro tubo **blanco** de 3/8" (1 cm) en el lado de salida de la cabeza del filtro hasta que tope. **Oprima una vez más para asegurar una conexión correcta.**

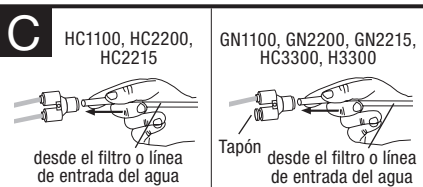

#### PRECAUCIÓN

**Daños materiales:** no estire las líneas más de las 16" (40 cm) proporcionadas. Verifique que el (los) tubo(s) y el conector en "Y" estén bien ajustados.

- Inserte el (los) tubo(s) de cobre del dispensador en el conector rápido en "Y" y utilice el tapón para los modelos que sólo suministran agua caliente.
- Conecte el tubo **blanco** de 3/8" (1 cm) de la salida del lado derecho en la cabeza del filtro en el conector rápido hasta que tope. **Oprima una vez más para asegurar una conexión correcta.**

Para quitar el tubo de cada conector rápido, oprima el anillo de liberación y saque el tubo con cuidado.

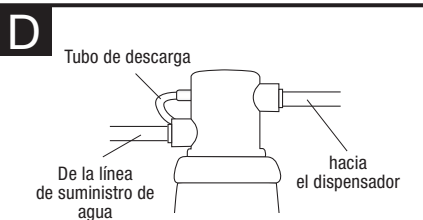

La descarga de agua de aproximadamente 2 oz. (60 ml) es normal, cuando el filtro es retirado.

- Para redireccionar la descarga de agua al reemplazar el filtro, coloque el tubo transparente de 6" (15.2 cm) sobre el respiradero en el lado izquierdo de la cabeza del filtro.

**Nota:** se requiere el accesorio de 3/8" (1 cm) para realizar la conexión del suministro de agua.

- Conecte el tubo restante **blanco** de 3/8" (1 cm) a la línea de suministro de agua de entrada. (Vea el paso 2)

# 2

### CONEXIÓN FINAL DEL AGUA

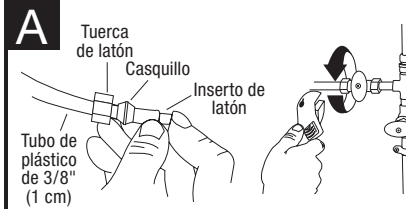

#### PRECAUCIÓN

**Daños materiales:** Conecte el tubo restante al agua fría de entrada solamente.

- Instale una "T" (**no incluido**) en la línea de agua fría.
- Instale la válvula de control de agua dedicada con el accesorio de compresión de 3/8" (1 cm).
- En el extremo del tubo **blanco** de 3/8" (1 cm) que sale del conector rápido, deslice la tuerca de latón y el casquillo y luego coloque el inserto para tubo.
- Inserte el tubo **blanco** de 3/8" (1 cm) en la conexión de compresión de 3/8" (1 cm) y apriete.

# 3

### ABRA LA LLAVE DEL AGUA Y CONECTE LA CORRIENTE

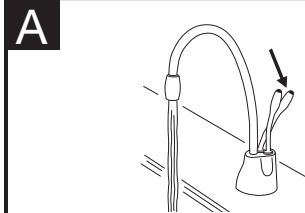

#### ⚠ ADVERTENCIA

**Riesgo de quemadura:** La llave suministra agua casi en ebullición (212°F (100°C)) la cual puede producir quemaduras instantáneas. Tenga cuidado cuando opere este equipo.

- Abra el suministro de agua.
- Oprima la manija **HOT** (CALIENTE) del dispensador hasta que salga el agua por el grifo (aproximadamente 1 a 2 minutos).
- Para los modelos F-201 y F-201R, haga correr 2.25 galones por el filtro antes de utilizarlos (durante aproximadamente 3 minutos). Para el modelo F-601R, haga correr 3 galones por el filtro antes de utilizarlos (durante aproximadamente 3 minutos).
- Revise todas las conexiones para asegurarse de que estén apretadas y que no presenten fugas.

**Especificaciones del filtro de reducción química y mecánica del cartucho F-201R (incluido con este sistema):** Este cartucho proporciona una reducción mecánica y química de suciedad y óxido, sabor y olor y cloro.



Probado y certificado por NSF International bajo la norma 42 de NSF/ANSI en el modelo F-201 para la reducción de los reclamos especificados en la Hoja de datos de funcionamiento.

Presión: 20-120 psi  
Temperatura: 33°F - 100°F  
Caudal: 0.75 gpm  
Capacidad: 500 galones

**Capacidad del filtro:** 500 galones, dependiendo de las condiciones locales del agua. Tenga en cuenta que las pruebas se efectuaron en condiciones estándar de laboratorio; el rendimiento real puede variar. No emplee el producto con agua que no sea segura microbiológicamente o cuya calidad se desconozca sin una desinfección adecuada anterior o posterior al sistema. Sólo debe utilizarse con agua fría. Los sistemas deben instalarse y utilizarse según los procedimientos y pautas recomendados por el fabricante. Para la garantía, consulte la tarjeta de garantía. Para reparaciones y piezas, comuníquese con su distribuidor local o directamente con InSinkErator® al 1-800-558-5700.

Reducción de contaminantes	ppm promedio en entrada	Concentración del peligro de entrada. Excepto según lo observado las unidades se aplican a cada fila.	ppm a la salida del producto	Reducción media	Requisitos de la reducción del NSF	Prueba NSF
Gusto Y Olor De la Clorina	2.1	2.0 mg/L ± 10%	0.07	96.6	> 50%	516345-05

**Pautas de aplicación y parámetros del suministro de agua para las pruebas NSF:** Caudal de servicio de 0.75 gpm, suministro de agua comunitario o de pozo privado, presión del agua entre 20 y 120 psi, temperatura del agua entre 33°F y 100°F. Excepto donde se indique lo contrario, todas las pruebas se efectuaron con pH = 7.5 ± 0.5, Caudal: 0.75 gpm, Presión: 60 psi, Temp: 20° ± 3°C.

**En caso de reparaciones o sustitución de componentes, comuníquese con un agente de servicio autorizado de InSinkErator.**

## GARANTÍA LIMITADA TOTAL DE SERVICIO EN SU HOGAR

Esta es una garantía que InSinkErator®, una división de Emerson Electric Co., ("InSinkErator", "Fabricante", "nosotros", "nos" o "nuestro") brinda al cliente original propietario del producto InSinkErator (el "Producto InSinkErator") y a cualquier otro propietario posterior de la residencia en la que se instaló originalmente el Producto ("Cliente", "usted" o "su").

InSinkErator le garantiza al Cliente que su Producto InSinkErator no tendrá defectos en el material o la mano de obra, sujetos a las exclusiones descritas a continuación, durante un período de un año (el "**Período de Garantía**"), que comienza luego de: (a) la fecha en la que se instaló originalmente su Producto InSinkErator, (b) la fecha de compra o (c) la fecha de fabricación indicada por el número de serie de su Producto InSinkErator. Deberá presentar la documentación escrita correspondiente para justificar (a) o (b). En caso de que no pueda presentar la documentación para justificar (a) o (b), la fecha de inicio del Período de Garantía quedará a consideración del Fabricante, bajo su único y absoluto criterio, basado en el número de serie del Producto InSinkErator.

### Usos permitidos

Puede usar su sistema de tanque de agua caliente o fría y filtro InSinkErator en combinación con cualquier dispensador de agua caliente instantánea y piezas componentes genuinas de InSinkErator, y con cualquier dispensador de agua caliente o fría y piezas componentes auténticas de Dornbracht (en conjunto, "Dispensador de agua Dornbracht") que Dornbracht declare expresamente por escrito que son compatibles con dichos productos de InSinkErator. El uso de su producto InSinkErator con los productos de cualquier otro fabricante o en cualquier otra combinación que no sea la declarada expresamente anteriormente anulará esta garantía.

### Qué cubre la garantía

Esta garantía cubre los defectos en el material o la mano de obra, sujetos a las exclusiones descritas a continuación, en lo que respecta a los Productos InSinkErator a los que el Cliente confiera un uso doméstico únicamente, e incluye todas las piezas de repuesto y los gastos de reparación. **SU ÚNICO Y EXCLUSIVO RECURSO SEGÚN LOS TÉRMINOS DE ESTA GARANTÍA LIMITADA SERÁ LA REPARACIÓN O EL REEMPLAZO DEL PRODUCTO INSINKERATOR, SIN EMBARGO, SI DETERMINAMOS BAJO NUESTRO EXCLUSIVO CRITERIO QUE NINGUNO DE ESTOS DOS RECURSOS ES VIABLE, PODREMOS REEMBOLSARLE EL PRECIO DE SU COMPRA O PROPORCIONARLE UN CRÉDITO PARA OTRO PRODUCTO INSINKERATOR.**

### Qué no cubre la garantía

Esta garantía limitada no se extiende y excluye expresamente lo siguiente:

- Pérdidas, daños o incapacidad de operar el Producto InSinkErator, como resultado de circunstancias fuera del control del Fabricante, sin limitaciones, tales como: accidente, alteración, mal uso, abuso, abandono, negligencia (de otra persona que no sea el Fabricante), instalación, mantenimiento, ensamble o montaje inadecuados del Producto InSinkErator que no respeten las instrucciones del Fabricante o los códigos eléctricos y/o de plomería locales.
- Desgaste como resultado del uso normal del producto, lo que incluye sin limitaciones, oxidación de la superficie, rayones, abolladuras o pérdidas o daños similares y razonables.
- Pérdidas o daños causados por el Dispensador de agua Dornbracht.

Además de las exclusiones antes descritas, esta garantía no se aplica en caso de que los Productos InSinkErator se instalen para fines industriales o comerciales.

### No se aplica ninguna otra garantía expresa

Esta es la única y exclusiva garantía que se le brinda al Cliente descrito anteriormente. No se aplica ninguna otra garantía expresa, oral o escrita. No se autoriza a ningún empleado, agente, distribuidor u otra persona alterar esta garantía limitada ni brindar cualquier otra garantía en nombre del Fabricante. Ninguna persona podrá modificar los términos de esta garantía, independientemente de si se trata del Fabricante, el propietario original o sus respectivos sucesores o beneficiarios.

### Qué haremos para solucionar los problemas

Si su Producto InSinkErator no funciona de acuerdo con la documentación que usted recibió, o si tiene dudas acerca de su Producto InSinkErator o no sabe cómo determinar cuándo necesita servicio técnico, comuníquese con la línea de ayuda gratuita InSinkErator AnswerLine al 1 (800) 558-5700 o bien, visite nuestra página web en [www.insinkerator.com](http://www.insinkerator.com). También puede escribirnos a: InSinkErator Service Center, 4700 21st Street, Racine, Wisconsin 53406 USA.

En el reclamo de garantía debe especificar la siguiente información: su nombre, dirección, número de teléfono, modelo y número de serie de su Producto InSinkErator y, si es necesario o si se lo solicitan, una confirmación por escrito de: (a) la fecha que figura en su recibo de instalación, o (b) la fecha que figura en su recibo de compra.

El Fabricante o el representante de servicio autorizado determinarán, bajo su único y absoluto criterio, si esta garantía cubre su Producto InSinkErator. Se le proporcionará la información de contacto del Centro de Servicio Autorizado de InSinkErator más cercano. Comuníquese directamente con dicho centro para recibir servicios de reparación o reemplazo cubiertos por la garantía en su hogar. El representante de servicio autorizado de InSinkErator es el único capaz de brindarle el servicio de garantía. InSinkErator no se hace responsable por los reclamos de garantía que surjan como consecuencia de trabajos realizados en su Producto InSinkErator por cualquier otra persona que no sea el representante de servicio autorizado de InSinkErator.

Si un reclamo cubierto se realiza durante el Período de Garantía, el Fabricante reparará o reemplazará su Producto InSinkErator mediante su representante de servicio autorizado. Usted no deberá afrontar el costo de las piezas de repuesto o de un nuevo Producto InSinkErator, ni el costo de mano de obra para la reparación o instalación del Producto InSinkErator de reemplazo. El Fabricante o su representante de servicio autorizado, bajo su exclusivo criterio, determinarán si es necesaria la reparación o el reemplazo del producto. Recibirá todos los servicios de reparación o reemplazo en su hogar. Si el Fabricante determina que se debe reemplazar su Producto InSinkErator en vez de repararlo, la garantía del Producto InSinkErator de reemplazo se limitará al plazo vigente de la garantía original.

### Limitación de responsabilidad

EN LA MEDIDA EN QUE LO PERMITA LA LEY, EL FABRICANTE O SUS REPRESENTANTES DE SERVICIO AUTORIZADOS NO SERÁN RESPONSABLES POR DAÑOS INCIDENTALES, ESPECIALES, INDIRECTOS O CONSECUENTES, TALES COMO DAÑOS PATRIMONIALES, YA SEA QUE SEAN CONSECUENCIA DEL INCUMPLIMIENTO, USO, MAL USO O INCAPACIDAD DE USAR EL PRODUCTO INSINKERATOR, O DE LA NEGLIGENCIA DEL FABRICANTE O SUS REPRESENTANTES DE SERVICIO AUTORIZADOS. EL FABRICANTE NO SERÁ RESPONSABLE POR LOS DAÑOS CAUSADOS POR EL RETRASO EN EL RENDIMIENTO Y EN NINGÚN CASO, SIN IMPORTAR EL TIPO DE RECLAMO O LAS MEDIDAS IMPLEMENTADAS (AUNQUE SE BASEN EN EL CONTRATO, UNA CONTRAVENCIÓN, LA NEGLIGENCIA, LA RESPONSABILIDAD ESTRICTA, OTRO AGRAVIO, ETC.), SU RESPONSABILIDAD EXCEDERÁ EL PRECIO QUE EL PROPIETARIO ORIGINAL HAYA PAGADO POR EL PRODUCTO INSINKERATOR.

El término "daños consecuentes" debe incluir, entre otros, la pérdida de ganancias anticipadas, la interrupción de los negocios, la falta de uso o ingresos, el costo del capital, o la pérdida o daño a la propiedad o al equipo.

Algunos estados prohíben la exclusión o limitación de los daños incidentales o consecuentes, de modo que estas limitaciones pueden no aplicarse en su caso. Esta garantía le otorga derechos legales específicos y también puede tener otros derechos que varían según el estado.

**InSinkErator® podrá hacer mejoras y/o cambios en las especificaciones en cualquier momento, a su discreción exclusiva, sin aviso ni obligación, y se reserve adicionalmente el derecho a cambiar o descontinuar los modelos.**



in sink erator®



Système de  
filtration d'eau  
CHAUDE instantanée  
Instructions d'installation

Instant Hot Water  
Dispenser Filter

Reduces  
Sediment,  
Chlorine Taste  
& Odor

Model F-201R  
Replacement filter  
for use in  
F-201 System

Replace every 6  
months, at the rated  
capacity or sooner if a  
noticeable reduction  
in flow rate occurs.  
97-9125

in sink erator

## INTRODUCTION

Lisez, comprenez et suivez toute l'information de sécurité contenue dans ces instructions avant d'installer et d'utiliser le système de filtration d'eau chaude instantanée InSinkErator®. Conservez ces instructions pour les utiliser plus tard.

Le système de filtration d'eau chaude instantanée InSinkErator est conçu pour une utilisation pour la filtration des sédiments, du goût et de l'odeur de chlore dans l'eau potable et n'a pas été évalué pour d'autres utilisations. Le système est normalement installé (près ou sous un évier) où l'on veut de l'eau potable filtrée et doit être installé, utilisé et entretenu selon les instructions d'installation et le mode d'emploi.

<b>▲ AVERTISSEMENT</b>	Situation éventuellement dangereuse qui, si elle n'est pas évitée, peut entraîner des blessures graves, voire fatales.
<b>▲ MISE EN GARDE</b>	Mise en garde utilisée avec le symbole d'alerte de sécurité signale une situation dangereuse qui, si elle n'est pas évitée, peut entraîner des blessures mineures ou modérées.
<b>MISE EN GARDE</b>	Mise en garde utilisée sans le symbole d'alerte de sécurité se rapporte à des pratiques qui ne sont pas liées à des blessures.

## DANS CET EMBALLAGE



- (A) Tête et support de filtre
- (B) Cartouche de filtre F-201R
- (C) Deux tubes en polyéthylène
- (D) Connecteur rapide en Y
- (E) Virole
- (F) Insertion de tube
- (G) Écrou en laiton

## VUE GÉNÉRALE D'UNE CONFIGURATION TERMINÉE

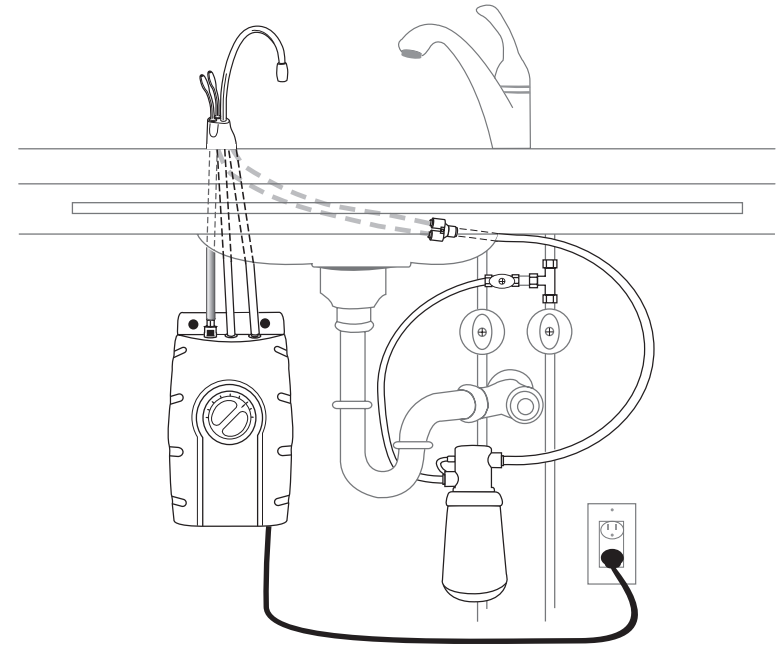

- |                      |  |
|----------------------|--|
| <b>MISE EN GARDE</b> | <p>Pour réduire les risques associés aux dommages matériels suite à une fuite d'eau :</p> <ul style="list-style-type: none"> <li>• Protégez le filtre du gel. Vidangez le filtre lorsque les températures tombent sous 40 °F (4,4 °C).</li> <li>• Ne l'installez pas si la pression dépasse 120 psi (828 kPa). Si votre pression d'eau dépasse 120 psi (828 kPa), vous devez installer un réducteur de pression. Contactez un professionnel de la plomberie si vous n'êtes pas certain de la procédure pour vérifier la pression d'eau.</li> <li>• Ne l'installez pas où il pourrait y avoir des coups de bélier. Si ces conditions existent, vous devez installer un antibélier. Contactez un professionnel de la plomberie si vous n'êtes pas certain de la procédure pour vérifier cette condition.</li> <li>• N'installez pas le système sur les conduites d'eau chaude. La température maximum de fonctionnement d'eau pour ce système de filtration est de 100 °F (38 °C).</li> <li>• La cartouche du filtre jetable doit être remplacée tous les six mois ou au moment précisé du cycle d'entretien.</li> <li>• Lisez et suivez les instructions avant d'installer et d'utiliser ce système.</li> </ul> |
|----------------------|--|

- |                        |   |
|------------------------|---|
| <b>▲ AVERTISSEMENT</b> | <p>Pour réduire le risque associé à l'ingestion de contaminants d'une eau qui est microbiologiquement dangereuse ou de qualité inconnue, n'utilisez pas d'eau qui est microbiologiquement dangereuse ou de qualité inconnue sans désinfection adéquate avant ou après le système.</p> |
|------------------------|---|



**Fermez l'approvisionnement en eau avant de commencer.**  
L'installation doit être conforme à tous les règlements et lois locaux et provinciaux.

1

## INSTALLATION DU SYSTÈME DE FILTRATION

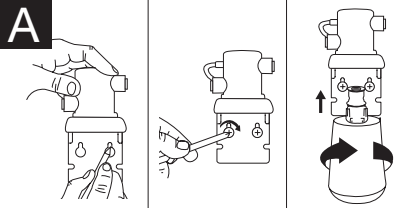

### ⚠ AVERTISSEMENT

**Risque de blessure :** ne placez pas le filtre au-dessus d'une prise de courant ou autre dispositif électrique. Installez la tête et le support de façon à ce que les raccords ne nécessitent pas d'étirement, de tortillement ou de pincement du tube.

**Les vis fournies doivent être utilisées seulement sur des montants ou des armoires en bois. Servez-vous d'ancrages muraux (non fournis) pour l'installation sur une cloison sèche.**

- Marquez les emplacements des trous pour la tête de filtre et le support à un endroit qui permet le remplacement du filtre.
- Percez des trous de départ de 1/8 po (0,3 cm) et fixez le support au mur à l'aide de vis à bois en les serrant bien.
- Enlevez le chapeau de filtre rouge, insérez la cartouche de filtre dans la tête de filtre et tournez dans le sens horaire jusqu'à ce que la flèche « LOCK » sur le filtre s'aligne avec la flèche sur le support.

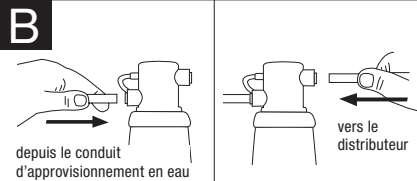

### MISE EN GARDE

**Dommage matériel :** le tube doit se conformer au contour de l'armoire pour permettre un espace de rangement sans courbures trop prononcées. Les tubes ont besoin de coupes propres, perpendiculaires et sans ébarbures pour assurer un bon ajustement.

- Déterminez la longueur du tube nécessaire, puis coupez à la longueur en vous assurant que la coupe est perpendiculaire et ne comporte pas d'ébarbures.
- Insérez un tube **blanc** 3/8 po (1 cm) dans le côté de l'entrée de la tête de filtre jusqu'à ce qu'il s'arrête. **Appuyez à nouveau pour assurer un ajustement précis.**
- Insérez l'autre tube **blanc** de 3/8 po (1 cm) dans le côté de sortie de la tête de filtre jusqu'à ce qu'il s'arrête. **Appuyez à nouveau pour assurer un ajustement précis.**

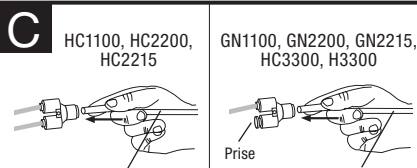

### MISE EN GARDE

**Dommage matériel :** n'étendez pas les conduits plus loin que les 16 po (40 cm) fournis. Assurez-vous que le(s) tube(s) et le connecteur en « Y » soient fixés solidement.

- Insérez le(s) tube(s) de cuivre du distributeur dans la connexion rapide en « Y » à l'aide du bouchon pour modèles à eau chaude seulement.
- Raccordez le tube **blanc** 3/8 po (1 cm) depuis la sortie de droite sur la tête de filtre dans le raccord de la connexion rapide jusqu'à ce qu'il s'arrête. **Appuyez à nouveau sur le tube pour assurer un ajustement précis.**

Pour enlever le(s) tube(s) de la connexion rapide, appuyez sur la bague de dégagement et tirez doucement le tube pour l'éloigner.

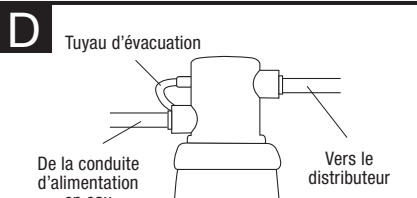

Une évacuation d'eau de 2 oz (60 ml) environ est normale lors du retrait du filtre.

- Pour rediriger l'évacuation d'eau lors du remplacement du filtre, placez un tube transparent de 6 po (15,2 cm) sur l'orifice d'entrée d'air situé sur le côté gauche de la tête de filtre.
- Remarque :** un raccord de 3/8 po (1 cm) est requis pour établir la connexion à l'alimentation d'eau.
- Raccordez le tube **blanc** de 3/8 po (1 cm) restant au conduit d'alimentation d'eau d'entrée. (Reportez-vous à l'étape 2.)

2

## CONNEXION FINALE DE L'EAU

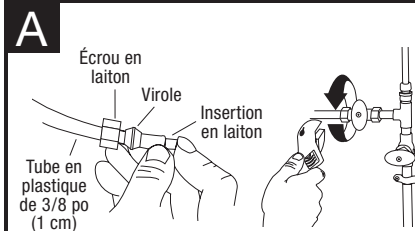

### MISE EN GARDE

**Dommage matériel :** joignez le tube restant à l'approvisionnement d'eau froide seulement.

- Installez un raccord en T (**non compris**) dans le conduit d'approvisionnement d'eau froide.
- Installez la soupape de contrôle d'eau réservée avec le raccord à compression de 3/8 po (1 cm).
- À l'extrémité du tube **blanc** de 3/8 po (1 cm) venant du filtre ou de la connexion rapide, faites coulisser l'écrou en laiton et la virole fournis sur le tube et poussez l'insertion de tube en laiton.
- Insérez le tube **blanc** de 3/8 po (1 cm) dans le raccord à compression de 3/8 po (1 cm) et serrez.

3

## FAITES COULER L'EAU ET RELIEZ L'ÉLECTRICITÉ

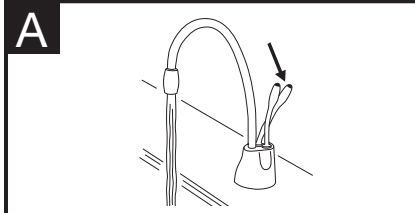

### ⚠ AVERTISSEMENT

**Danger d'échaudage :** le robinet donne de l'eau presque bouillante (212 °F 100 °C) qui pourrait brûler ou échauder instantanément. Faites attention en utilisant cet appareil.

- Ouvrez l'alimentation en eau.
- Appuyez sur la poignée **HOT** du distributeur et maintenez-la jusqu'à ce que l'eau s'écoule par le bec (une à deux minutes environ).
- Pour les modèles F-201 et F-201R, rincez 2,25 gallons (8,5 litres) à travers le filtre avant l'utilisation (pendant environ trois minutes). Pour le F-601R, rincez 3 gallons (11,4 litres) à travers le filtre avant l'utilisation (pendant environ trois minutes).
- Vérifiez tous les raccords pour vous assurer qu'ils sont serrés et qu'il n'y a pas de fuite.

### Spécifications du filtre de réduction mécanique et chimique de la cartouche F-201R :

Cette cartouche fournit une réduction mécanique et chimique de la poussière, de la rouille, du goût, de l'odeur et du chlore.



Testé et certifié par NSF International contre la norme 42 de la NSF/ANSI dans le modèle F-201 pour la réduction de réclamations précisées sur la fiche de données relatives à la performance.

Pression : 20 à 120 psi (138 à 827 kPa)  
Température : 33 °F à 100 °F (0,5 °C à 37,7 °C)  
Débit : 0,75 gal/min (2,8 l/min)  
Capacité : 500 gallons (1890 litres)

**Capacité du filtre :** 500 gallons (1890 litres) en fonction des conditions locales. Notez que les tests ont été effectués dans des conditions de laboratoire standards, les performances actuelles peuvent donc s'avérer différentes. N'utilisez pas l'appareil avec de l'eau n'étant pas sécuritaire d'un point de vue microbiologique, ou d'une qualité inconnue, sans désinfecter adéquatement le système en amont ou en aval. Pour une utilisation avec de l'eau froide uniquement. Les systèmes doivent être installés et doivent fonctionner en accord avec les procédures et les directives recommandées par le fabricant. Reportez-vous à la carte de garantie pour les informations relatives à la garantie. Pour une réparation et pour obtenir des pièces de rechange, adressez-vous à votre revendeur local ou contactez directement InSinkErator® au 1-800-558-5700.

Réduction des contaminants dans l'eau	ppm moyennes à l'entrée	Concentration de défi d'entrée, sauf mention contraire. Les unités s'appliquent à chaque rangée.	ppm moyennes à la sortie	% de réduction moyen	Exigence de réduction de la NSF	Test NSF
Goût et odeur du chlore	2,1	2,0 mg/l ± 10 %	0,07	96,6	> 50 %	516345-05

**Directives d'applications/paramètres d'alimentation en eau pour tests NSF :** débit d'alimentation de 0,75 gal/min (2,8 l/min), alim partir d'une alimentation d'eau privée ou communautaire, pression d'eau de 20 à 120 psi (138 à 827 kPa), température de l'eau de 33 °F à 100 °F (0,5 °C à 37,7 °C). À moins d'indication contraire, tous les tests ont été effectués à un pH de 7,5 ± 0,5, un débit de 0,75 gal/min (2,8 l/min), une pression de 60 psi (413 kPa) et une température de 68 °F ± 37 °F (20 °C ± 3 °C).

**Communiquez avec un agent autorisé InSinkErator pour obtenir des pièces de rechange ou pour une réparation.**

# GARANTIE LIMITÉE DE SERVICE INTÉGRAL À DOMICILE

Cette garantie est fournie par InSinkErator®, une division d'Emerson Electric Co., (« **InSinkErator** », « **Fabricant** », « **nous** » ou « **notre** ») au consommateur original propriétaire du produit InSinkErator avec lequel cette garantie est fournie (le « **Produit InSinkErator** ») et tout propriétaire subséquent de la résidence dans laquelle le Produit a originalement été installé (« **Client** », « **vous** » ou « **votre** »).

InSinkErator garantit au Client que votre Produit InSinkErator sera libre de défauts de matériaux et de main d'oeuvre, sous réserve des exclusions décrites ci-dessous, pendant un an « **Période de garantie** », à compter de la date la plus récente entre : (a) la date d'installation originale de votre Produit InSinkErator, (b) la date d'achat ou (c) la date de fabrication identifiée par le numéro de série de votre Produit InSinkErator. Vous devrez présenter une documentation écrite prouvant (a) ou (b). Si vous ne pouvez pas fournir un document prouvant (a) ou (b), la date de début de la Période de garantie sera déterminée par le Fabricant, à son entière discrétion, selon le numéro de série du Produit InSinkErator.

## Utilisations permises

Vous pouvez utiliser votre Produit InSinkErator (le réservoir d'eau chaude/froide et le système de filtration) en combinaison avec d'authentiques Produits InSinkErator pour les distributeurs d'eau chaude instantanée et les pièces détachées, et avec tout distributeur d'eau chaude ou d'eau chaude/froide et pièces détachées authentiques Dornbracht (collectivement « Distributeur d'eau Dornbracht »), lorsque Dornbracht stipule expressément leur compatibilité avec ce produit InSinkErator. L'utilisation de votre Produit InSinkErator avec des produits de tout autre fabricant ou avec toute autre combinaison que celle expressément énoncée ci-dessus annulera cette garantie.

## Ce qui est couvert

Cette garantie couvre les défauts de matériaux ou de main d'oeuvre, sous réserve des exclusions ci-dessous, dans les Produits InSinkErator utilisés par un Client consommateur en vertu d'un usage résidentiel seulement et comprend toutes les pièces de rechange et les frais de main d'oeuvre. **VOTRE SEUL ET EXCLUSIF REMÈDE EN VERTU DE CETTE GARANTIE LIMITÉE SE LIMITE À LA RÉPARATION OU AU REMPLACEMENT DU PRODUIT INSINKERATOR, ENTENDU QUE, SI NOUS DÉTERMINONS À NOTRE ENTIÈRE DISCRÉTION, QU'AUCUN REMÈDE N'EST POSSIBLE, NOUS POUVONS VOUS PROPOSER LE REMBOURSEMENT DE VOTRE PRIX D'ACHAT OU UN CRÉDIT POUR L'ACHAT D'UN AUTRE PRODUIT INSINKERATOR.**

## Ce qui n'est pas couvert

Cette garantie limitée ne couvre pas et exclut expressément :

- Les pertes ou les dommages ou l'incapacité à utiliser votre Produit InSinkErator en raison de conditions indépendantes de la volonté du Fabricant, y compris sans en exclure d'autres, les accidents, les altérations, les mauvaises utilisations, les abus, la négligence (autre que celle du Fabricant), le défaut d'installer, de maintenir, d'assembler ou de monter le Produit InSinkErator conformément aux directives du Fabricant ou aux codes locaux de plomberie ou d'électricité.
- L'usure devant se produire durant le cours normal de l'utilisation, y compris sans en exclure d'autres, la rouille cosmétique, les égratignures, les bosselures ou les pertes ou dommages similaires et raisonnablement prévus.
- Les pertes ou les dommages causés par le Distributeur d'eau Dornbracht.

En plus des exclusions ci-dessus, cette garantie ne s'applique pas aux Produits InSinkErator installés dans une application commerciale ou industrielle.

## Aucune autre garantie expresse ne s'applique

Cette garantie est la seule et unique garantie fournie au Client identifié ci-dessus. Aucune autre garantie expresse, écrite ou verbale ne s'applique. Aucun employé, agent, dépositaire ou autre personne ne sont autorisés à modifier cette garantie limitée ou à effectuer toute autre garantie au nom du Fabricant. Les conditions de cette garantie ne seront pas modifiées par le Fabricant, le propriétaire original ou leurs successeurs ou ayants droit respectifs.

## Ce que nous ferons pour corriger les problèmes

Si votre Produit InSinkErator ne fonctionne pas conformément à la documentation qui vous est fournie ou si vous avez des questions concernant votre Produit InSinkErator ou comment déterminer s'il doit être réparé, veuillez appeler sans frais la ligne d'assistance AnswerLine d'InSinkErator au 1 (800) 558-5700 ou visitez notre site Web à [www.insinkerator.com](http://www.insinkerator.com). Vous pouvez aussi nous écrire à : Centre de service InSinkErator, 4700 21st Street, Racine, Wisconsin 53406 E.-U.

Les renseignements suivants doivent être fournis lors de votre réclamation au titre de la garantie : votre nom, adresse, numéro de téléphone, le numéro de série et modèle de votre Produit InSinkErator et si nécessaire, sur demande, une confirmation écrite de : (a) la date indiquée sur votre reçu d'installation ou (b) la date indiquée sur votre reçu d'achat.

Le Fabricant ou son représentant de service autorisé détermineront, à leur entière discrétion, si votre Produit InSinkErator est couvert en vertu de cette garantie. On vous remettra les renseignements de contact de votre centre de service InSinkErator autorisé le plus proche. Veuillez communiquer avec votre centre de service InSinkErator directement pour obtenir une réparation de garantie à domicile ou un service de remplacement. Seul un représentant de service InSinkErator autorisé peut fournir le service de garantie. InSinkErator n'est pas responsable des réclamations de garantie découlant du travail effectué sur votre Produit InSinkErator par toute personne autre qu'un représentant de service InSinkErator autorisé.

Si une réclamation couverte est effectuée pendant la Période de garantie, le Fabricant, par l'entremise de son représentant de service autorisé, réparera ou remplacera votre Produit InSinkErator. Le coût des pièces de rechange ou d'un nouveau Produit InSinkErator et les frais de main d'oeuvre pour la réparation ou l'installation du Produit InSinkErator de rechange sont offerts gratuitement. La réparation ou le remplacement seront déterminés par le Fabricant ou son représentant de service autorisé à leur entière discrétion. Tous les services de réparation et de remplacement seront effectués à votre domicile. Si le Fabricant détermine que votre Produit InSinkErator doit être remplacé au lieu d'être réparé, la garantie sur le Produit InSinkErator de rechange se limitera à la durée restante de la Période de garantie originale.

## Limite de responsabilité

DANS LA MESURE PERMISE PAR LA LOI, LE FABRICANT OU SES REPRÉSENTANTS DE SERVICE AUTORISÉS NE SERONT DANS AUCUN CAS RESPONSABLES DES DOMMAGES CONSÉCUTIFS, SPÉCIAUX, INDIRECTS OU CORRÉLATIFS, Y COMPRIS LES PERTES ÉCONOMIQUES DÉCOULANT DE LA NON PERFORMANCE, DE L'UTILISATION, DE LA MAUVAISE UTILISATION OU DE L'INCAPACITÉ À UTILISER LE PRODUIT INSINKERATOR OU DE LA NÉGLIGENCE DU FABRICANT OU DU REPRÉSENTANT DE SERVICE AUTORISÉ. LE FABRICANT NE SERA PAS RESPONSABLE DES DOMMAGES CAUSÉS PAR UN DÉLAI DE PERFORMANCE ET LA RESPONSABILITÉ DU FABRICANT NE DÉPASSERA DANS AUCUN CAS, QUELLE QUE SOIT LA FORME DE LA RÉCLAMATION OU LA RAISON DE L'ACTION (FONDÉE SUR UN CONTRAT, UNE INFRACTION, LA NÉGLIGENCE, LA RESPONSABILITÉ STRICTE OU TOUT AUTRE TORT OU AUTREMENT), LE PRIX PAYÉ PAR LE PROPRIÉTAIRE ORIGINAL DU PRODUIT INSINKERATOR.

Le terme « dommages indirects » comprend, sans en exclure d'autres, la perte des profits anticipés, l'interruption commerciale, la perte d'utilisation ou de revenus, le coût du capital ou la perte ou les dommages aux biens ou à l'équipement.

Certaines provinces ne permettent pas l'exclusion ou la limite des dommages indirects ou corrélatifs, par conséquent, la limite ci-dessus peut ne pas s'appliquer à votre cas. Cette garantie vous donne des droits légaux précis et vous pouvez aussi avoir d'autres droits qui peuvent varier d'un État ou d'une province à l'autre.

**InSinkErator® se réserve le droit, à son entière discrétion, d'apporter en tout temps des améliorations ou des modifications aux spécifications sans préavis ou obligation de sa part, ou de modifier ou de supprimer des modèles.**