

Vivez l'expérience
MAAX[®]
Enjoy the experience

INSTALLATION INSTRUCTIONS
GUIDE D'INSTALLATION
GUÍA DE INSTALACIÓN

For Whirlpool and Air Systems
Pour système tourbillon et système à air
Para Sistema de Hidromasaje y Sistema de aire

10024484

Read all instructions carefully before proceeding.

Lire toutes les instructions attentivement avant de commencer l'installation.

Leer detenidamente todas las instrucciones antes de comenzar la instalación.

**SAVE THIS GUIDE FOR FUTURE REFERENCE.
CONSERVER POUR UN USAGE ULTÉRIEUR.
CONSERVE ESTE MANUAL COMO REFERENCIA.**

IMPORTANT • Record the serial number
IMPORTANT • Noter le numéro de série
IMPORTANTE • Registre el número de serie

Serial number • Numéro de série • Número de Serie

Table of contents

INTRODUCTION	4	
IMPORTANT SAFETY INSTRUCTIONS	5	
GENERAL INFORMATION		
<i>HYDROMAX</i> [®] , <i>HYDROMAX REST</i> [™] <i>HYDROFEEL</i> [®] , <i>HYDROFEEL REST</i> [™]		
Whirlpool systems	8	
<i>AEROFEEL</i> [®] and <i>AEROEFFECT</i> [™] Air systems	8	
Electrical connection	9	
Miscellaneous	9	
COMPONENT IDENTIFICATION		
<i>HYDROMAX</i> [®] , <i>HYDROMAX REST</i> [™] and <i>AEROFEEL</i> [®] systems		10
<i>HYDROFEEL</i> [®] and <i>HYDROFEEL REST</i> [™] systems		11
<i>AEROFEEL</i> [®] system		12
ELECTRICAL CONNECTION	14	
WATER HEATER (OPTION)	16	
CHROMATHERAPY LIGHT (OPTION)	16	
HOW TO OPERATE THE ELECTRONIC CONTROLS	17	
Electronic control with back lighting <i>HYDROMAX</i> [®] , <i>HYDROMAX REST</i> [™] , <i>HYDROFEEL</i> [®] , <i>HYDROFEEL REST</i> [™] and <i>AEROFEEL</i> [®] systems		17
Electronic control Chromotherapy Light		20
REPLACING CHROMATHERAPY BULB	20	
TROUBLESHOOTING	21	
MAINTENANCE	28	
LIMITED WARRANTY	24	

Table des matières

INTRODUCTION	4	
IMPORTANTES MESURES DE SÉCURITÉ	5	
RENSEIGNEMENTS GÉNÉRAUX		
Systèmes tourbillon <i>HYDROMAX</i> ^{MD} , <i>HYDROMAX REST</i> ^{MC} <i>HYDROFEEL</i> ^{MD} , <i>HYDROFEEL REST</i> ^{MC}		8
Systèmes à air <i>AEROFEEL</i> ^{MD} et <i>AEROEFFECT</i> ^{MC}		8
Raccordement électrique		9
Divers		9
IDENTIFICATION DES COMPOSANTES		
Systèmes <i>HYDROMAX</i> ^{MD} , <i>HYDROMAX REST</i> ^{MC} et <i>AEROFEEL</i> ^{MD}		10
Systèmes <i>HYDROFEEL</i> ^{MD} et <i>HYDROFEEL REST</i> ^{MC}		11
Système <i>AEROFEEL</i> ^{MD}		12
RACCORDEMENT ÉLECTRIQUE	14	
CHAUFFE-EAU (OPTION)	16	
LUMIÈRE DE CHROMOTHÉRAPIE (OPTION) 1	16	
FONCTIONNEMENT DES CONTRÔLES ÉLECTRONIQUES	17	
Contrôle électronique rétro-éclairé Systèmes <i>HYDROMAX</i> ^{MD} , <i>HYDROMAX REST</i> ^{MC} <i>HYDROFEEL</i> ^{MD} , <i>HYDROFEEL REST</i> ^{MC} et <i>AEROFEEL</i> ^{MD}		17
Contrôle électronique Lumière de chromothérapie		20
REMPACEMENT AMPOULE CHROMOTHÉRAPIE	20	
DÉPANNAGE	21	
ENTRETIEN	28	
GARANTIE LIMITÉE	24	

Contenido

INTRODUCCIÓN	4	
IMPORTANTES MEDIDAS DE SEGURIDAD	5	
INFORMACIONES GENERALES		
Sistemas de hidromasaje <i>HYDROMAX</i> [®] , <i>HYDROMAX REST</i> [™] <i>HYDROFEEL</i> [®] , <i>HYDROFEEL REST</i> [™]		8
Sistemas de aire <i>AEROFEEL</i> [®] y <i>AEROEFFECT</i> [™]		8
Instalaciones eléctricas		9
Varios		9
IDENTIFICACIÓN DE LOS COMPONENTES		
Sistemas <i>HYDROMAX</i> [®] , <i>HYDROMAX REST</i> [™] y <i>AEROFEEL</i> [®]		10
Sistemas <i>HYDROFEEL</i> [®] y <i>HYDROFEEL REST</i> [™]		11
Sistema <i>AEROFEEL</i> [®]		12
INSTALACIONES ELÉCTRICAS	14	
CALENTADOR DE AGUA (OPCIÓN)	16	
LUZ DE CROMOTERAPIA (OPCIÓN)	16	
FUNCIONAMIENTO DE LOS CONTROLES ELECTRÓNICOS	17	
Control electrónico luminoso Sistemas <i>HYDROMAX</i> [®] , <i>HYDROMAX REST</i> [™] , <i>HYDROFEEL</i> [®] , <i>HYDROFEEL REST</i> [™] y <i>AEROFEEL</i> [®]		17
Control electrónico Luz de cromoterapia		20
REPLAZO BOMBILLO DE CROMATERAPIA	20	
REPARACIÓN	21	
MANTENIMIENTO	28	
GARANTÍA LIMITADA	24	

INTRODUCTION

Thank you for your confidence in MAAX in purchasing your bathtub.

We can assure you that MAAX has used the best materials and has applied the strictest quality control measures to ensure that each and every unit meets the highest quality standards.

The whirlpool and air bathtubs manufactured by MAAX undergo complete testing at the plant and are carefully inspected and packaged. Any damage claims must be sent to the carrier.

This guide contains the necessary instructions for the installation and use of the whirlpool and air systems. The information necessary for the installation of the bathtub itself is in the *Installation an User's Guide for Bathtub, Shower and Tub-shower*.

If the plumbing fittings, faucets and ground fault circuit interrupter are not included with the purchase of the unit, make sure to purchase them in accordance with local standards.

Never carry or manoeuvre your whirlpool or air bathtub by holding on to the piping, grab bars or towel rail.

INTRODUCTION

Merci d'avoir fait confiance à MAAX pour l'achat de votre baignoire.

Nous pouvons vous garantir que MAAX a utilisé les meilleurs matériaux et appliqué les mesures de contrôle les plus sévères pour s'assurer que chaque unité réponde aux normes de qualité les plus strictes.

Les baignoires tourbillon et à air de MAAX subissent un essai complet en usine et sont soigneusement inspectées et emballées. Toute réclamation pour dommages doit être adressée au transporteur.

Ce guide contient les instructions nécessaires pour l'installation et l'utilisation des systèmes tourbillons et à air. Les renseignements relatifs à l'installation de la baignoire sont contenus dans le *Guide d'installation et d'utilisation pour baignoire, douche et baignoire-douche*.

Si les raccords de plomberie, les robinets et le disjoncteur de fuite de terre ne sont pas inclus à l'achat de votre baignoire, assurez-vous de vous les procurer selon les exigences des normes locales.

Ne jamais manipuler votre baignoire tourbillon ou à air par la tuyauterie, les poignées ou le porte-serviette.

INTRODUCCIÓN

Gracias por haber mostrado confianza a MAAX al comprar su bañera.

Podemos garantizarle que MAAX utiliza los mejores materiales y aplica las más rigurosas medidas de control para asegurarse de que cada unidad cumple con las más estrictas normas de calidad.

Las bañeras de hidromasaje e de aire de MAAX se someten a pruebas completas en fábrica y son objeto de una cuidadosa inspección y embalaje. Cualquier reclamación por daños debe dirigirse al transportista.

Esta guía contiene las instrucciones necesarias para la instalación y el uso de los sistemas de hidromasaje y sistemas de aire. Los informes referentes a la instalación de la bañera se encuentra en la *Guía de instalación y utilización para bañera, ducha y bañera-ducha*.

Si al adquirir la bañera se da cuenta de que las conexiones de plomería, los grifos y el interruptor del circuito para fallas a tierra no están incluidos, asegúrese de adquirirlos con arreglo a las normas locales.

No manipule nunca su bañera de hidromasaje o de aire por la tubería, los garradores o el toallero.

!! DANGER !!

Urgent safety information

A hazard that will cause serious injury!

!! DANGER !!

Importantes informations de sécurité

Un danger qui causera de graves blessures !

¡¡ PELIGRO !!

¡ Información urgente sobre medidas de seguridad !

Un peligro que causará daños graves !

WARNING !

Important safety information

A hazard that might cause serious injury!

ALERTE !

Importantes informations de sécurité

Un danger qui pourrait causer de graves blessures !

¡ ADVERTENCIA !

¡ Información importante sobre medidas de seguridad !

Un peligro que podría causar graves daños !

CAUTION

Information for preventing damage to equipment.

ATTENTION

Informations visant à protéger l'équipement.

¡ PRECAUCIÓN

Información para prevenir daños al equipo.

SAVE THESE INSTRUCTIONS

IMPORTANT SAFETY INSTRUCTIONS

WARNING Instructions pertaining to a risk of fire, electrical shock or injury to persons.

READ AND FOLLOW ALL INSTRUCTIONS!

!! DANGER !!

The unit must be connected to a power supply circuit that is protected by a ground fault circuit interrupter (GFCI). A GFCI should be provided by the entrepreneur electrician and should be routinely tested. To test the GFCI, push the test button. The GFCI should interrupt power. Push the reset button. Power should be restored. If the GFCI fails to operate in this manner, there is a ground fault, indicating the possibility of electrical shock. **DO NOT USE THE UNIT.** Disconnect the unit and have the problem corrected by a qualified electrician before using.

On units for connection to multiple power sources, disconnect all sources before servicing.

Each electronic component (pump(s), blower, heater, light) must be connected to a separate 110/120 volt circuit, protected by a class A ground fault circuit. (Outside Canada and U.S.A., refer to current standards of country in question).

To reduce the risk of electric shock, connect the green colored Terminal (or wire connector marked G, GR) to a grounding terminal of your supply panel with a conductor equivalent in size to the circuit conductors supplying this equipment.

Never operate electrically connected devices in or near the bath. **Do not permit electrical appliances within 59" (1.5 m) of the unit.**

Never drop or insert any object into any opening. Do not use electrical appliances while in the tub.

CONSERVERCES INSTRUCTIONS

IMPORTANTES MESURES DE SÉCURITÉ

ALERTE Instructions relatifs aux risques d'incendie, de choc électrique ou de blessure personnelle.

LISEZ ET RESPECTEZCES DIRECTIVES !

!! DANGER !!

Cet appareil doit être branché à un circuit d'alimentation en électricité protégé par un disjoncteur de fuite à la terre. L'entrepreneur électricien qui assurera l'installation devra en fournir un et il devra être vérifié sur une base régulière. Pour vérifier le disjoncteur, appuyez sur le bouton-test. Le disjoncteur devrait interrompre l'alimentation en électricité. Pressez sur le bouton de ré-enclenchement du disjoncteur. L'électricité devrait être rétablie. Si le disjoncteur ne fonctionne pas de cette manière, c'est qu'il y a un défaut de mise à terre, et risque de chocs électriques. **N'UTILISEZ PAS CET APPAREIL.** Débranchez-le et demandez les services d'un électricien qualifié qui réglera ce problème avant de l'utiliser.

Pour les unités à connections multiples, déconnectez toutes les sources d'alimentation avant l'entretien.

Chaque composante électrique (moteur(s), souffleur, chauffe-eau, lumière) doit être reliée par un circuit séparé de 110/120 volts, protégé par un disjoncteur de fuite de terre de classe A (Hors Canada et É-U, référez-vous aux normes du pays).

Pour réduire le risque de décharge électrique, raccorder le fil coloré vert (ou connecteur de fil marqué G, GR) à une borne de mise à la terre du panneau électrique avec un conducteur de taille équivalente au circuit alimentant l'équipement.

N'utilisez jamais d'appareils électriques à proximité du bain. **Ne pas permettre l'utilisation d'appareils électriques à moins de 59" (1,5 m) de l'unité.**

Ne laissez pas tomber ni n'insérez d'objets dans les ouvertures. Ne vous servez pas d'appareils électriques lorsque vous êtes dans le bain.

CONSERVEESTE MANUAL

IMPORTANTES MEDIDAS DE SEGURIDAD

ADVERTENCIA Instrucciones relativas a riesgos de incendio, choque eléctrico o de heridas personales.

¡ LEA Y SIGA TODAS LAS INSTRUCCIONES!

!! PELIGRO !!

Este aparato debe ser conectado a un circuito de alimentación de electricidad protegido por un interruptor de circuito para fallas puesto a tierra (ICFT). El contratista eléctrico que instala el aparato debe suministrar un interruptor y éste debe ser puesto a prueba regularmente. Para probar el interruptor, pulse el botón de prueba. El ICFT debería interrumpir la corriente. Pulse el botón de reposición del interruptor. La corriente debería ser restablecida. Si el interruptor no funciona de esta manera, existe una falla en la conexión a tierra, lo cual indica la posibilidad de una descarga eléctrica. **NO USE EL APARATO.** Desconecte el aparato y haga que un electricista cualificado arregle el problema, antes de usarlo.

Para bañeras con múltiple conexiones, desconecta todas las conexiones antes de acerle servicio.

Cada componente eléctrico (motores, soplador, calentador, luz) debe de estar conectado con un circuito separado de 110/120 voltios, protegido con un interruptor de circuito de fuga a tierra clase A (Fuera de Canadá y de los EUA, consulte las normas del país).

Para reducir el riesgo de toque eléctrico, conecte el hilo coloreado verde (o conector de hilo marcado G, GR) a un antena de tierra del tablero eléctrico con un conductor de talla equivalente al circuito que alimenta el equipo.

Nunca ponga en funcionamiento dentro de la bañera, o cerca de ésta, aparatos eléctricos. **No permite que se aserque mas de 59" (1,5 m) las aplicaciones eléctricas a la unidad.**

Nunca deje caer ni introduzca ningún objeto en las aberturas. No utilice aparatos eléctricos mientras esté dentro de la bañera.

!! DANGER !!

To reduce the risk of injury, do not allow children to use this unit unless they are closely supervised at all times. Those requiring supervision should never be allowed to use the units unattended.

Use the unit only for its intended use as described in this manual. Do not use attachments not recommended by the manufacturer.

Do not use the whirlpool if the protective cover is not installed on the suction intake. Keep foreign objects, including hair, away from the suction intake as they could block the intake or get caught in it. For comfort and safety, persons with long hair should tie their hair in a bun to keep it out of the water and away from the suction fitting. Keep your head above water at all times.

WARNING !

Tampering or modification (not permitted by the MAAX service department) **of this whirlpool by anyone other than an authorized service technician will invalidate the warranty.**

The installer or owner bears all responsibility for complying with all state and local codes when installing this unit.

An access, approximately 30" x 15" (76 cm x 38 cm), is required to install the system (pump, blower, heater).

Persons under a doctor's care, pregnant women, persons with high or low blood pressure, heart disease, diabetes, or any serious illness, should not use this unit without prior consultation with their physician. Never use this unit while under the influence of any drug or alcohol.

The maximum temperature of the water should never exceed 104°F (40°C). Prolonged use in water temperature higher than this could induce hyperthermia. Hyperthermia occurs when the internal temperature of the body reaches a level several degrees above the normal body temperature of 98.6°F. The symptoms of hyperthermia included an increase in the internal temperature of the body, dizziness, lethargy, drowsiness and fainting. The effects of hyperthermia include failure to

!! DANGER !!

Pour réduire les risques de blessures, ne laissez jamais les enfants utiliser cet appareil sans assurer une surveillance très étroite. Toute personne nécessitant une supervision ne devrait jamais être laissée seule avec ces appareils.

Ne vous servez de cet appareil que pour l'usage auquel il est destiné, tel qu'indiqué dans ce manuel. N'utilisez pas de fixations non recommandées par le fabricant.

N'utilisez pas ce bain tourbillon sans couvercle protecteur sur les prises d'eau. Évitez que les corps étrangers, y compris les cheveux, ne s'infiltrent dans les prises d'eau et qu'elles ne les bloquent. Pour votre confort et votre sécurité, les personnes aux cheveux longs devraient les attacher afin d'éviter qu'ils ne tombent dans l'eau et ne bloquent les tuyaux d'aspiration. Gardez toujours votre tête au-dessus de la surface de l'eau.

ALERTE !

Toute altération ou modification (non permise par le département de service de MAAX) **apportée à ce bain tourbillon par toute autre personne qu'un technicien autorisé annulera la garantie.**

L'installateur ou propriétaire doit se conformer aux codes locaux et nationaux lors de l'installation de cet appareil.

Un accès d'environ 30" x 15" (76 cm x 38 cm) est nécessaire pour l'installation de ce système (pompe, souffleur, élément chauffant, etc.).

Les personnes nécessitant des soins médicaux, les femmes enceintes, de même que les personnes souffrant de haute ou basse pression sanguine, de maladies cardiaques, du diabète ou de toute autre maladie grave ne doivent pas utiliser cet appareil sans avoir préalablement consulté leur médecin. Ne vous servez jamais de cet appareil sous l'influence de la drogue ou de l'alcool.

La température de l'eau de doit jamais excéder 40°C (104°F). Il y a danger de faire de l'hyperthermie lorsque l'on prend un bain à température trop élevée. Celle-ci se manifeste lorsque la température interne du corps atteint plusieurs degrés au-dessus de la température normale, soit 98,6°F. Les symptômes de l'hyperthermie sont caractérisés par un accroissement de la température interne du corps, des étourdissements, la léthargie, la somnolence

¡¡ PELIGRO !!

Para reducir el riesgo de heridas, no permita que los niños usen este aparato, a menos que estén bajo la supervisión de un adulto en todo momento. Aquellas personas que por alguna razón necesitan ser supervisadas por alguien, nunca deben utilizar los aparatos sin vigilancia.

Use el aparato solamente para los fines indicados, tal como se describe en este manual. No utilice uniones que no estén recomendadas por el fabricante.

No use la bañera de hidromasaje si no hubiera tapas protectoras sobre las tomas de agua. Evite que cuerpos extraños, inclusive pelos, se infiltren en las tomas de agua, ya que podrían atorarlas. Para su comodidad y seguridad, las personas que tienen pelo largo deberían sujetárselo para mantenerlo fuera del agua y no bloquear el tubo de succión. Mantenga siempre la cabeza fuera de la superficie del agua.

¡ADVERTENCIA!

La manipulación o modificación (no permitida por el Departamento de Servicio de MAAX) **de esta bañera de hidromasaje por otra persona que no sea el técnico de servicio autorizado anulará la garantía.**

El instalador o propietario debe cumplir con todas las normas locales y nacionales, al instalar este aparato.

Se requiere un espacio de acceso de aproximadamente 30" x 15" (76 cm x 38 cm) para la instalación del sistema (motor/bomba, soplador, calentador, etc.).

Las personas que requieran atención médica, las mujeres embarazadas, así como las personas que sufren de presión alta o baja, enfermedades del corazón, diabetes, o cualquier otra afección grave, no deben utilizar el aparato sin consultar previamente con su médico. Nunca use el aparato mientras esté bajo los efectos del alcohol o de cualquier droga.

La temperatura máxima del agua nunca debe exceder 40°C (104°F). El uso prolongado en una temperatura del agua más alta que la recomendada podría provocar hipertemia. La hipertemia se produce cuando la temperatura interna del cuerpo alcanza varios grados por encima de la temperatura normal del cuerpo de 98.6°F. Los síntomas de la hipertemia se caracterizan por un aumento de la temperatura interna del cuerpo, mareos, letargo, somnolencia

perceive heat, failure to recognise the need to exit the tub and the physical inability to do so, unawareness of impending hazard and foetal damage to pregnant women. The effects of hyperthermia could include unconsciousness resulting in the danger of drowning.

CAUTION

To reduce risk of injury, enter and exit the bath carefully.

Do not fill the tub beyond the air volume controls or the overflow.

Never operate the whirlpool system if there is less than 2" (5 cm) of water over the highest whirlpool jet (except for the back jets) or if the bathtub is empty.

Do not bathe pets in your whirlpool. Their hair could clog the pump.

Make sure the water temperature does not exceed 104°F (40°C). Damage and discoloration of the acrylic surface may occur.

The whirlpool should be drained after each use.

Certain types of therapeutic products when added to bath water, or if applied non-diluted directly in the bath, may damage the unit finish. **Test the product on a small inconspicuous surface prior to use.**

Do not use harsh abrasives or solvents for cleaning your whirlpool.

et la perte de conscience. L'hyperthermie se traduit par l'incapacité de sentir la chaleur, de reconnaître qu'il faut sortir du bain, l'incapacité physique d'en sortir, de percevoir le danger imminent et elle peut causer des dommages au fœtus chez une femme enceinte. Enfin, l'hyperthermie peut faire perdre conscience, d'où les dangers de noyade.

ATTENTION

Pour réduire les risques de blessures, soyez prudents au moment d'entrer dans le bain et à la sortie.

Ne remplissez pas le bain au-dessus des régulateurs d'admission d'air ou du trop-plein.

Ne jamais faire fonctionner la pompe du système tourbillon lorsqu'il y a moins de 2" (5 cm) d'eau au-dessus du jet tourbillon le plus élevé (excepté pour les jets dorsaux) ou lorsque la baignoire est vide.

Évitez de donner le bain à vos animaux domestiques dans la baignoire tourbillon; leurs poils risquent de bloquer la pompe.

Assurez-vous que la température de l'eau du bain tourbillon ne dépasse pas 40°C (104°F). Ceci pourrait endommager ou décolorer l'acrylique du bain.

Il est préférable de vider le bain tourbillon après usage.

Certains type de produits thérapeutiques, lorsqu'ajoutés à l'eau de la baignoire ou lorsqu'appliqués non dilués directement dans le bain, peuvent endommager le fini de l'unité. **Avant d'utiliser le produit, tester celui-ci sur une petite surface peu apparente de l'unité.**

Évitez de nettoyer votre bain tourbillon avec des produits abrasifs ou des solvants.

y desmayos. Los efectos de la hipertemia incluyen la incapacidad para percibir el calor, reconocer la necesidad de salir del jacuzzi y la imposibilidad física para hacerlo, la falta de conciencia sobre el peligro inminente, y daños al feto en las mujeres embarazadas. Por último, la hipertemia puede llevar a un estado de inconsciencia, lo cual puede significar un riesgo de ahogamiento.

¡PRECAUCIÓN!

Para reducir el riesgo de heridas, tenga cuidado al momento de entrar en la bañera y al salir de la misma.

No llene la bañera más arriba de los reguladores del flujo de aire o del rebosadero.

No haga funcionar nunca la bomba del sistema de hidromasaje cuando haya menos de 2" (5 cm) de agua, por encima del chorro de hidromasaje más elevado (exceptuando los chorros dorsales) o cuando la bañera está vacía.

No bañe a sus animales domésticos en la bañera de hidromasaje. Sus pelos podrían atorar la bomba.

Cuando llene la bañera de hidromasaje, asegúrese que la temperatura del agua no exceda 40°C (104°F). Esto podría causar daños y decoloración a la superficie acrílica.

Es preferible vaciar la bañera de hidromasaje, después de cada uso.

Algunos tipo de productos terapéuticos, cuando añadidos al agua de la bañera o cuando aplicados no diluidos directamente en el baño, pueden causar manchas o una pérdida de lustre(brillo) de la unidad. **Probar el producto en una superficie discreta pequeña antes de uso.**

Evite limpiar su bañera de hidromasaje, con productos abrasivos o disolventes.

General Information

**HYDROMAX[®], HYDROMAX REST[™],
HYDROFEEL[®], HYDROFEEL REST[™]
WHIRLPOOL SYSTEMS**

Never change the location of the whirlpool pump. This would automatically render the warranty void.

Never operate the whirlpool system if there is less than 2" (5 cm) of water over the highest whirlpool jet (except for backjets) or if the bathtub is empty.

If you install an optional wall timer, it must be installed out of reach of the person seated in the bathtub. Installation of wall timer may be obligatory. **Please refer to local building codes.**

Make sure that pipe connectors to the motor are firmly tightened (by hand only). TUB MUST BE TESTED; Before completing the installation, fill the bathtub with water, 2" (5 cm) over the highest whirlpool jet. Start the pump and inspect thoroughly for leaks. Do not operate the whirlpool system if the bathtub is not properly filled to this level or if the bathtub is empty. MAAX is not responsible for defects and problems discovered or that could have been repaired or avoided by following this procedure.

AEROFEEL[®] AIR SYSTEM

Your bathtub must never rest on the jets. It must be level.

Do not turn the hose to a 90° angle at the exit of the blower.

The heating element on your air system heats the air blown into the bathtub to prevent the water from cooling too fast. **It will not, under any circumstances, reheat or maintain the temperature of the bath water.**

IMPORTANT: The blower must not be insulated and must have sufficient air space to permit proper functioning. Make sure there is sufficient air circulation.

Important

Before finalizing the installation

- Before completing installation, all surfaces surrounding the bathtub (floor and walls) must be thoroughly cleaned and completely free of all wood shavings or any other particles that could be aspirated into the system by the blower.
- Make sure no objects are obstructing the blower's air intake.

Renseignements généraux

**SYSTÈMES TOURBILLON,
HYDROMAX[®], HYDROMAX REST[™],
HYDROFEEL[®], HYDROFEEL REST[™]**

Ne jamais déplacer la pompe du système tourbillon. Si la pompe a été déplacée, votre garantie sera annulée.

Ne jamais faire fonctionner la pompe du système tourbillon lorsqu'il y a moins de 2" (5 cm) d'eau au-dessus du jet tourbillon le plus élevé (excepté pour les jets dorsaux) ou lorsque la baignoire est vide.

Si vous installez une minuterie murale optionnelle, elle doit être installée hors d'atteinte de la personne se trouvant dans la baignoire. L'installation de la minuterie peut être obligatoire. **Référez-vous aux normes locales.**

S'assurer que les raccords des tuyaux au moteur sont bien serrés (serrés à la main seulement). LA BAIGNOIRE DOIT ÊTRE TESTÉE; avant de terminer l'installation, remplir la baignoire d'eau à 2" (5 cm) minimum au-dessus du jet tourbillon le plus élevé, démarrer le système et vérifier s'il y a des fuites. Ne pas faire fonctionner le système tourbillon si la baignoire n'est pas suffisamment remplie d'eau ou si elle est vide. MAAX n'est pas responsable des problèmes et défauts qui auraient pu être réparés ou évités suite à cette procédure.

SYSTÈMES À AIR AEROFEEL^{MD}

Votre baignoire ne doit jamais reposer sur les jets. La baignoire doit être de niveau.

Ne pas tourner le tuyau à 90° à la sortie du souffleur.

L'élément chauffant du système à air a pour fonction de préchauffer l'air afin que la température de l'eau ne diminue trop rapidement. **En aucun cas, il pourra maintenir la température ou réchauffer l'eau.**

IMPORTANT: N'isolez pas le souffleur et laissez suffisamment d'espace autour du souffleur pour un fonctionnement efficace. Assurez-vous qu'il y ait une circulation d'air suffisante.

Important

Avant de finaliser l'installation

- Afin d'éviter que le souffleur n'introduise dans le système des copeaux de bois ou autres particules, l'espace en dessous et autour de la baignoire doit être parfaitement nettoyé;
- Bien vérifier qu'aucun objet n'obstrue l'entrée d'air du souffleur;
- Nettoyez la baignoire de tout débris d'installation ou de saleté avant de la

Informaciones generales

**SISTEMAS DE HIDROMASAJE
HYDROMAX[®], HYDROMAX REST[™],
HYDROFEEL[®], HYDROFEEL REST[™]**

No cambie nunca la ubicación de la bomba de circulación en remolino, de lo contrario la garantía será anulada.

No haga funcionar nunca la bomba de circulación en remolino cuando haya menos de 2"(5cm) de agua, por encima del chorro de hidromasaje más elevado o cuando la bañera está vacía.

Si instala un temporizador opcional en la pared, debe de quedar fuera del alcance de la persona que se encuentra en la bañera. La instalación del temporizador puede ser obligatoria. **Consulte las normas locales.**

Asegúrese de que las conexiones de los tubos con el motor estén bien ajustadas (apretadas solamente con la mano). LA BAÑERA DEBE SER PROBADA. Antes de terminar la instalación, llenar la bañera hasta por lo menos 2" (5 cm) por encima del chorro de hidromasaje más elevado, activar el sistema y comprobar si hay fugas. No ponga en funcionamiento el sistema de hidromasaje si no se ha llenado suficientemente la bañera o si está vacía. MAAX no es responsable de los problemas o desperfectos que hayan descubierto y que hubieran podido ser reparados o evitados de haber efectuado este procedimiento.

SISTEMAS DE AIRE AEROFEEL[®]

La bañera nunca debe sustentarse en los chorros. La bañera debe ser instalada a nivel.

No gire el tubo en 90° a la salida del soplador.

El generador de calor en el sistema de aire calienta el aire soplado que llega a la bañera con el fin de evitar que el agua se enfríe demasiado rápidamente. En ningún caso, **este elemento recalienta o mantendrá la temperatura del agua.**

NOTA IMPORTANTE: El soplador no debe estar aislado y debe dejarse suficiente espacio en torno a él para permitir un funcionamiento eficaz. Asegúrese de que haya una circulación de aire suficiente.

Importante

Antes de terminar la instalación

- Para evitar que el soplador introduzca virutas de manera u otras partículas en el sistema, debe limpiarse con frecuencia el espacio que se encuentra debajo y alrededor de la bañera.
- Cerciorarse de que ningún objeto

- Before filling the bathtub with water, be sure it is completely clean and free of any dirt, dust or installation debris.
- Before completing installation, check that the blower, air push button and all connections are operational.

Connect flexible hose to the blower. Attach with clamps on each end. **Verify that all the clamps are sufficiently tightened before final installation.** To keep water as hot as possible, insulate piping with pink insulation wool.

Make sure that the electronic box is screwed to either the base of the unit or the floor. Make sure that the jet air intake pipes are all connected and secured with clamps.

ELECTRICAL CONNECTION

Each electronic component (pump, blower, heater, light) must be connected to a separate 110/120 volt circuit, protected by a class A ground fault circuit. (Outside Canada and U.S.A., refer to current standards in country in question).

The electrical connection is subject to inspection and approval by local authorities. A licensed electrician must make all electrical connections.

MISCELLANEOUS

An access panel of 30" x 15" (75 cm x 40 cm) must be located near the whirlpool pump and/or the air system blower and any other electronic components to allow easy servicing if needed. Another access must be provided for the light and water heater.

If your bathtub is freestanding or is equipped with a whirlpool and air system, you may not be able to install the blower under the bathtub. However, you can install the blower up to a maximum of 9' (2.7 m) from the bathtub or 15' with extension 10033272, 10027369 or 10019708 .

For some models, the electronic controls are temporarily attached to the system's piping because they cannot be installed on the bathtub. The control should be installed on the island or alcove.

In order to optimize the acoustics, use an acoustic insulating material in the podium or alcove construction.

remplir d'eau;

- Vérifiez les connexions et le fonctionnement du souffleur et du bouton pneumatique.

Reliez le tuyau d'arrivée d'air au souffleur, Fixez avec les bagues à chaque extrémité. **Assurez-vous que toutes les bagues soient suffisamment serrées lors de l'installation finale.** Pour un maximum de chaleur, vous pouvez isoler le tuyau avec de la laine minérale ou de l'isolant mousse pour tuyau.

Assurez-vous que les boîtiers électroniques sont bien vissés, soit sur la base de l'unité, soit sur le plancher. Assurez-vous que les tuyaux d'arrivée d'air aux jets sont tous connectés et fixés en position à l'aide d'une attache.

RACCORDEMENT ÉLECTRIQUE

Chaque composante électrique (moteur, souffleur, chauffe-eau, lumière) doit être reliée par un circuit séparé de 110/120 volts, protégé par un disjoncteur de fuite de terre de classe A (Hors Canada et É-U, référez-vous aux normes du pays).

Le raccordement électrique est sujet à l'approbation des autorités locales. Faites appel aux services d'un électricien qualifié pour brancher l'installation à la source d'alimentation.

DIVERS

Il est obligatoire de prévoir un accès à la pompe du système tourbillon et/ou au souffleur du système à air et à toute autre composante électrique d'au moins 30" x 15" (75 cm x 40 cm). Cet accès permettra, au besoin, de réparer ou de démonter facilement ces derniers. Prévoir également un accès à la lumière et au chauffe-eau.

Si votre baignoire est autoportante ou est munie du système tourbillon en plus d'un système à air, il est possible que l'espace sous la baignoire soit insuffisant pour l'installation du souffleur. Notez qu'il est possible pour vous de placer le souffleur à l'extérieur des limites de la baignoire. Cependant, vous ne pouvez l'installer à plus de 9' (2,7 m) ou 15' avec l'extension 10033272, 10027369 ou 10019708.

Pour certains modèles, les contrôles électroniques sont temporairement attachés à la tuyauterie du système car ils ne peuvent être installés sur la baignoire. Le contrôle devra être installé sur l'îlot ou l'alcôve.

Afin d'améliorer le niveau d'insonorisation du système, utiliser un matériau isolant acoustique dans la fabrication de l'îlot ou de l'alcove.

- obstruye la entrada de aire del soplador;
- Limpie todas las partículas, o sobrantes de la instalación que se hallan dentro de la bañera, antes de llenarla con agua.
- Verifique cada una de las conexiones, el funcionamiento del compresor soplador de aire y del botón neumático.

Conecte la manguera de aire al soplador y fjela con las abrazaderas por los extremos. **Asegúrese de que todas las abrazaderas estén correctamente ajustadas antes de la instalación final.** Para obtener la temperatura máxima, puede aislar adecuadamente el tubo con envoltura de lana mineral o con un aislante especial para tubos.

Asegúrese de que el distribuidor electrónico esté bien atomillado en la base de la unidad o en el suelo. Asegúrese de que los tubos de llegada del aire a los chorros están correctamente acoplados y sujetos con una abrazadera.

INSTALACIONES ELÉCTRICAS

Cada componente eléctrico (motor, ventilador, calentador, luz) debe de estar conectado con un circuito separado de 110/120 voltios, protegido con un interruptor de circuito de falla a tierra clase A (Fuera de Canadá y de los EUA, consulte las normas del país).

Las instalaciones eléctricas están sujetas a la inspección y aprobación de las autoridades locales. Todas éstas deben hacerse por un electricista calificado.

VARIOS

Es obligatorio dejar un acceso, de por lo menos 30" x 15" (75 cm x 40 cm), para la bomba de circulación en remolinos y/o para el soplador del sistema de aire y para los otros componentes eléctricos. De ser necesario, este acceso permitirá repararlos o desmontarlos fácilmente. Prever otro acceso para la luz y para el calentador de agua.

Si su bañera está autoestable ó está provista de un sistema de hidromasaje, además de un sistema de aire, es muy probable que el espacio debajo de la bañera sea insuficiente para la instalación del soplador de aire. Ud. Se puede colocar el soplador fuera de los límites de la bañera. Sin embargo, no podrá instalarlo a más de 9' (2.7 m) ó 15' con la extensión 10033272, 10027369 ó 10019708.

Para algunos modelos, los controles electrónicos están sujetos temporalmente a la tubería del sistema, ya que no se pueden instalar en la bañera. El control ha de instalarse en el islote o el nicho.

Para mejorar el nivel de insonorización del sistema, utilizar un material aislante acústico en la fabricación del islote o del nicho.

COMPONENT IDENTIFICATION

HYDROMAX[®], HYDROMAX REST[™] AND AEROFEEL[®] SYSTEMS

—	Standard component / Composante standard / Componente estándar
- - -	Option / Opción

IDENTIFICATION DES COMPOSANTES

SYSTÈMES HYDROMAX^{MD}, HYDROMAX REST^{MC} ET AEROFEEL^{MD}

IDENTIFICACIÓN DE LOS COMPONENTES

SISTEMAS HYDROMAX[®], HYDROMAX REST^{MR} Y AEROFEEL[®]

Note: The position of the components can vary depending on the unit.

Note : La position des composantes peut varier selon l'unité.

Nota : La posición de las partes puede variar según sea la unidad.

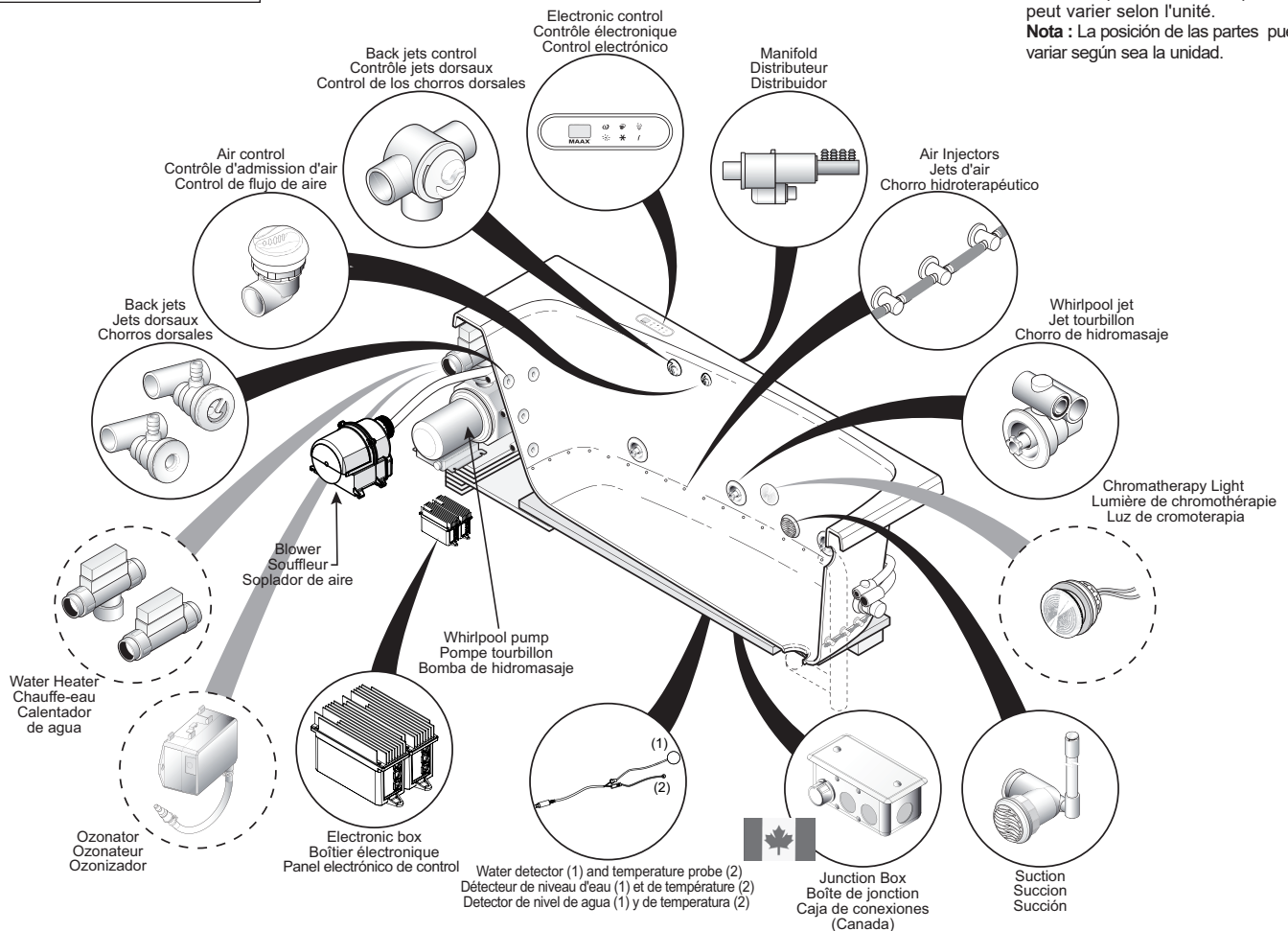

Whirlpool jets

The whirlpool jets are individually adjustable. Using a finger, direct the jet nozzle inside the jet. To individually adjust the power of each jet, turn the jet nozzle clockwise to increase the pressure and counter-clockwise to reduce it.

Jets tourbillons

Les jets tourbillon sont dirigeables individuellement. Avec le doigt, diriger la buse à l'intérieur du jet dans toutes les directions. Pour régler individuellement la puissance de chacun des jets, tournez la buse du jet dans le sens anti-horaire pour un maximum de puissance et dans le sens horaire pour réduire la puissance.

Chorros de hidromasaje

Los chorros de hidromasaje son ajustables o dirigibles individualmente. Con el dedo, dirija la boquilla del chorro hacia cualquier dirección. Para regular individualmente la intensidad de cada uno de los inyectores, gire la boquilla del chorro en el sentido de las agujas del reloj para una intensidad máxima, y en sentido contrario a las agujas para disminuir la intensidad.

Safe suction system

Through the suction intake, the bath water is sucked in and re-circulated through the jets. A safety device interrupts the suction from the pump when the filter is obstructed.

Succion sécuritaire

La suction aspire l'eau pour la redistribuer ensuite dans les jets. Un dispositif de sécurité suspend l'action de la pompe lorsque la grille de suction est obstruée.

Succión de seguridad

La placa de succión aspira el agua para redistribuirla a los chorros. Un dispositivo de seguridad interrumpe la acción de la bomba cuando la rejilla de la placa está obturada.

Silent air control

The air flow can be adjusted simply by turning the knob one quarter turn. Massage strength increases with opening of air controls.

Contrôle d'admission d'air silencieux

Tourner le contrôle d'air pour régler l'apport d'air des jets tourbillon. L'ajustement se fait sur un quart de tour. Plus les contrôles d'admission d'air sont ouverts, plus le massage est puissant.

Control silencioso de flujo de aire

Gire el citado control para regular el flujo de aire en el agua. El ajuste se hace con un cuarto de vuelta. Cuanto más abiertos estén los controles de aire, más intenso es el masaje.

BACKMAX[®] jets control

Turn the control to increase or decrease the BACKMAX[®] jets massage intensity.

Contrôle des jets dorsaux BACKMAX^{MD}

Tourner le controle pour augmenter ou diminuer l'intensité du massage des jets BACKMAX^{MD}.

Control de los chorros dorsales BACKMAX[®]

Gire el control para aumentar o disminuir la intensidad del masaje de los chorros BACKMAX[®].

Blower

The air expelled from the blower is pre-heated to slow down the cooling of the water.

Souffleur

L'air expulsé du souffleur est préchauffé afin de retarder le refroidissement de l'eau.

Soplador de aire

El soplador inyecta aire precalentado con objeto de retrasar el enfriamiento del agua.

Identifying the Components

Identification des composantes

Identificación de los componentes

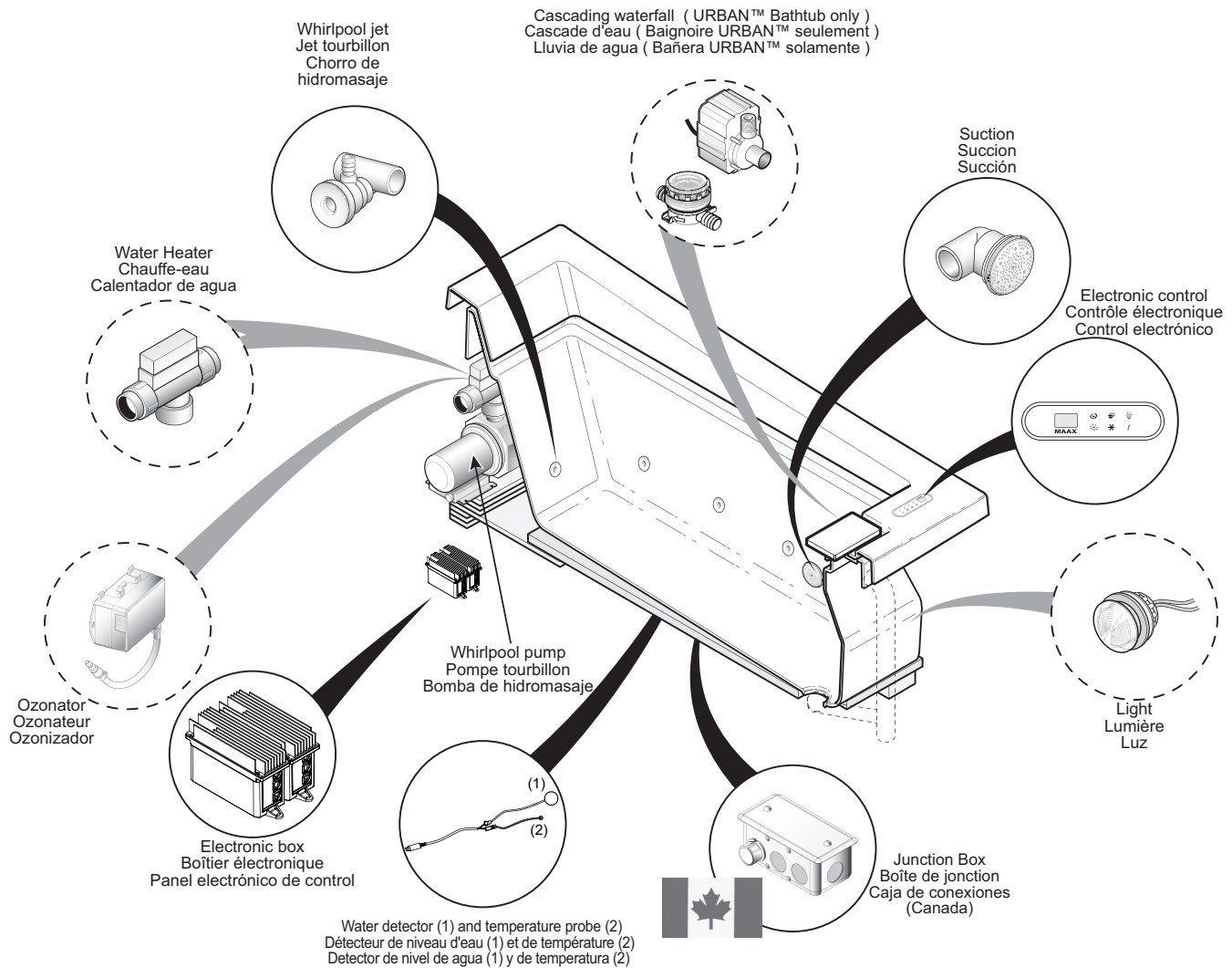

Note: The position of the components can vary depending on the unit.
Note: La position des composantes peut varier selon l'unité.
Nota: La posición de las partes puede variar según sea la unidad.

Suction Intake

Bath water is sucked in through the suction intake and re-circulated via the whirlpool jets.

Suction

La suction aspire l'eau pour la redistribuer ensuite dans les jets.

Succión

La placa de succión aspira el agua para redistribuirla a los chorros.

Heated Backrest

The air coming from the blower heats the surface of the backrest and is then redistributed to the therapeutic jets.

Warning: the bathtub surface may be hot.

Dossier chauffant

L'air provenant du souffleur réchauffe la surface du dossier puis est redistribué vers les jets thérapeutiques.

Attention: la surface de la baignoire peut être chaude.

Respaldo recalentado

El aira que procede del soplador calienta la superficie del respaldo, luego el calor se distribuye hacia los chorros terapéuticos.

Advertencia: la superficie de la tina puede estar caliente.

— Standard component / Composante standard / Componente estándar
 - - - Option / Opción

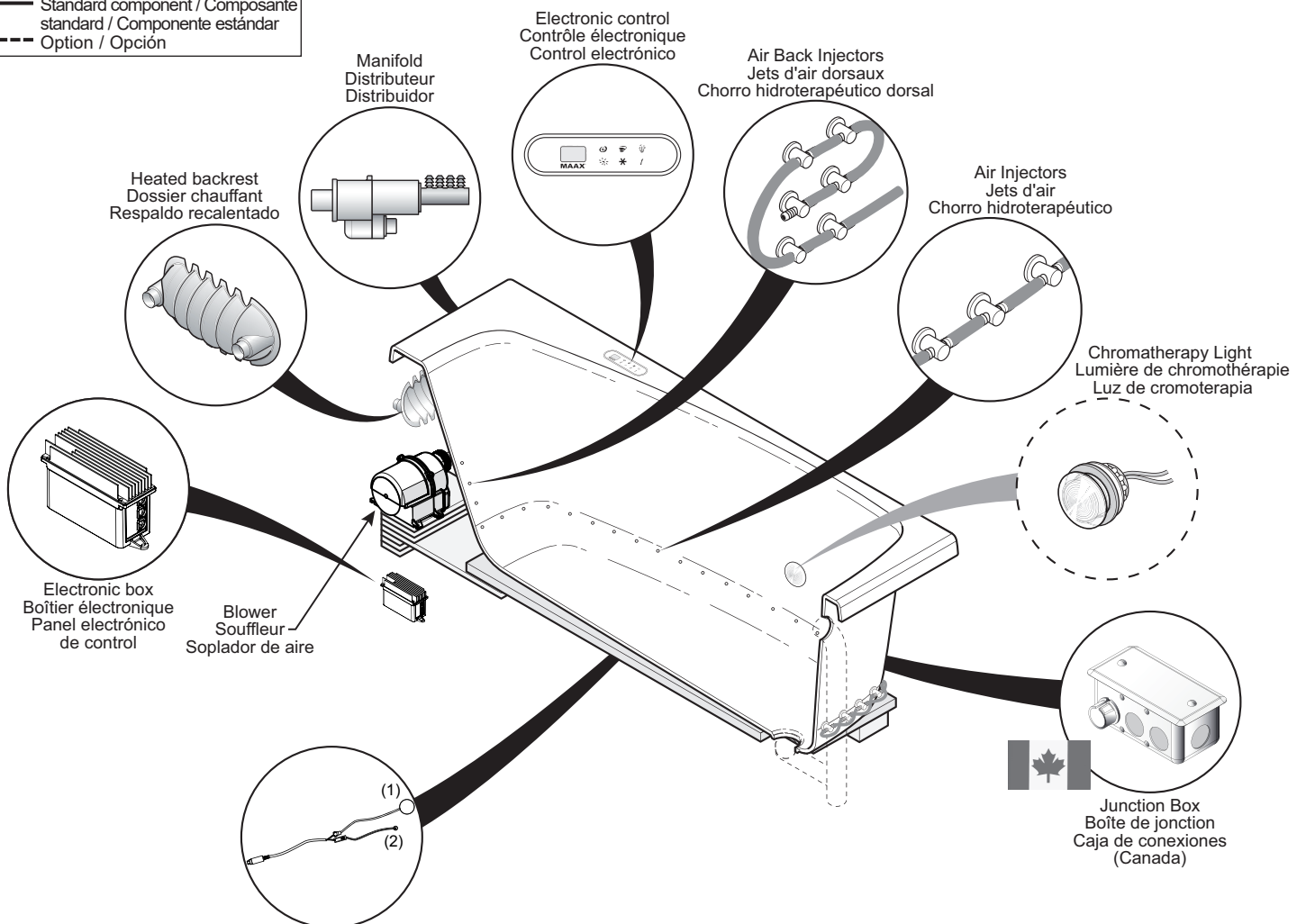

Water detector (1) and temperature probe (2)
 Détecteur de niveau d'eau (1) et de température (2)
 Detector de nivel de agua (1) y de temperatura (2)

Note: The position of the components can vary depending on the unit.
Note: La position des composantes peut varier selon l'unité.
Nota: La posición de las partes puede variar según sea la unidad.

Blower

The air expelled from the blower is pre-heated to slow down the cooling of the water.

Souffleur

L'air expulsé du souffleur est préchauffé afin de retarder le refroidissement de l'eau.

Soplador de aire

El soplador inyecta aire precalentado con objeto de retrasar el enfriamiento del agua.

Heated Backrest

The air coming from the blower heats the surface of the backrest and is then redistributed to the therapeutic jets.

Warning: the bathtub surface may be hot.

Dossier chauffant

L'air provenant du souffleur réchauffe la surface du dossier puis est redistribué vers les jets thérapeutiques.

Attention: la surface de la baignoire peut être chaude.

Respaldo recalentado

El aira que procede del soplador calienta la superficie del respaldo, luego el calor se distribuye hacia los chorros terapéuticos.

Advertencia: la superficie de la tina puede estar caliente.

COMPONENT IDENTIFICATION

AEROFEEL® SYSTEMS

IDENTIFICATION DES COMPOSANTES

SYSTÈMES AEROFEEL^{MD}

IDENTIFICACIÓN DE LOS COMPONENTES

SISTEMAS AEROFEEL®

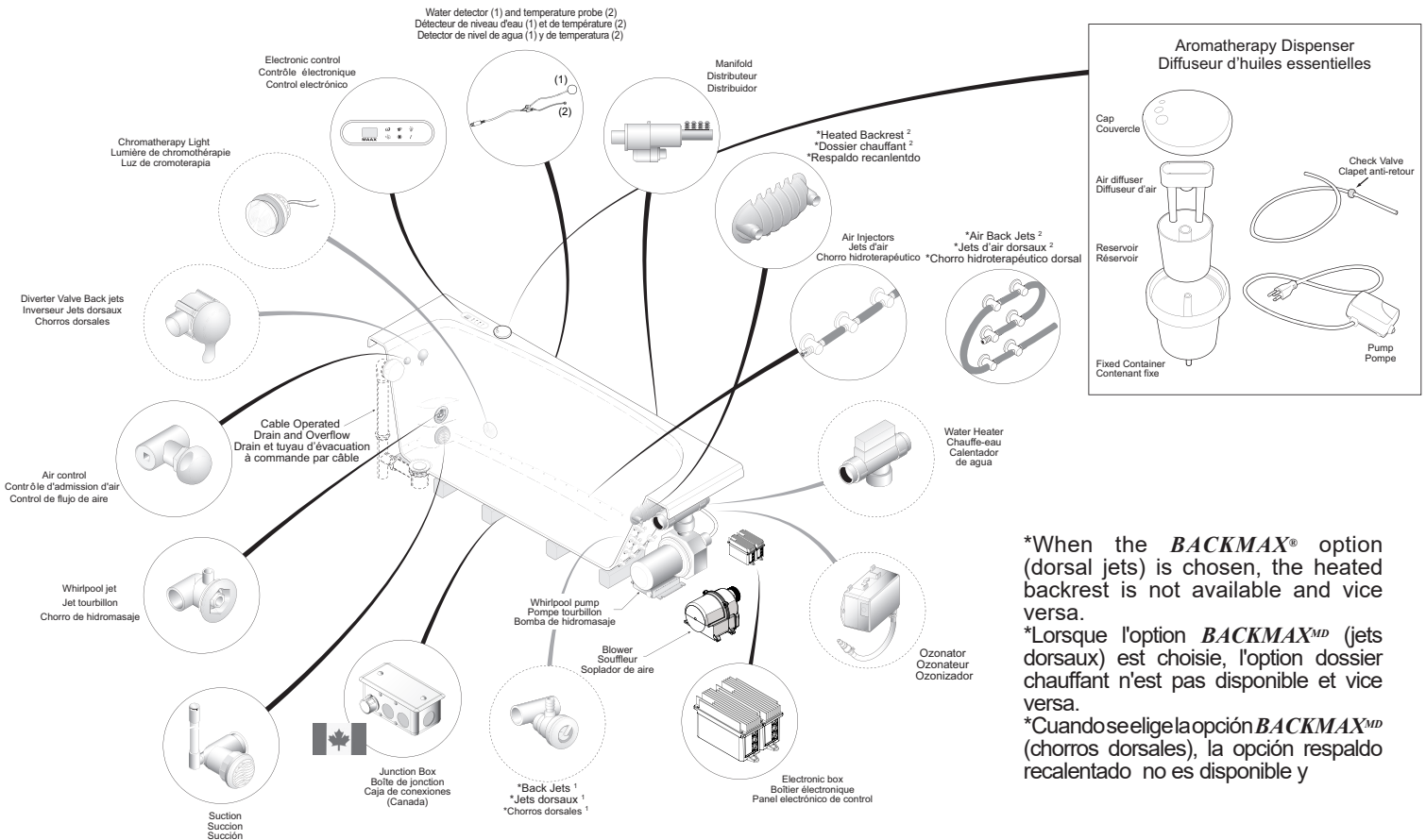

*When the **BACKMAX®** option (dorsal jets) is chosen, the heated backrest is not available and vice versa.
 *Lorsque l'option **BACKMAX^{MD}** (jets dorsaux) est choisie, l'option dossier chauffant n'est pas disponible et vice versa.
 *Cuando se elige la opción **BACKMAX^{MD}** (chorros dorsales), la opción respaldo recalentado no es disponible y viceversa.

*When the **BACKMAX®** option (dorsal jets) is chosen, the heated backrest is not available and vice versa.
 *Lorsque l'option **BACKMAX^{MD}** (jets dorsaux) est choisie, l'option dossier chauffant n'est pas disponible et vice versa.
 *Cuando se elige la opción Backmax (chorros dorsales), la opción respaldo recalentado no es disponible y viceversa.

Whirlpool jets

The whirlpool jets are individually adjustable. Using a finger, direct the jet nozzle inside the jet. To individually adjust the power of each jet, turn the jet nozzle clockwise to increase the pressure and counter-clockwise to reduce it.

Jets tourbillons

Les jets tourbillon sont dirigeables individuellement. Avec le doigt, diriger la buse à l'intérieur du jet dans toutes les directions. Pour régler individuellement la puissance de chacun des jets, tournez la buse du jet dans le sens anti-horaire pour un maximum de puissance et dans le sens horaire pour réduire la puissance.

Chorros de hidromasaje

Los chorros de hidromasaje son ajustables o dirigibles individualmente. Con el dedo, dirige la boquilla del chorro hacia cualquier dirección. Para regular individualmente la intensidad de cada uno de los inyectores, gire la boquilla del chorro en el sentido de las agujas del reloj para una intensidad máxima, y en sentido contrario a las agujas para disminuir la intensidad.

Safe suction system

Through the suction intake, the bath water is sucked in and re-circulated through the jets. A safety device interrupts the suction from the pump when the filter is obstructed.

Succion sécuritaire

La succion aspire l'eau pour la redistribuer ensuite dans les jets. Un dispositif de sécurité suspend l'action de la pompe lorsque la grille de succion est obstruée.

Succión de seguridad

La placa de succión aspira el agua para redistribuirla a los chorros. Un dispositivo de seguridad interrumpe la acción de la bomba cuando la rejilla de la placa está obturada.

Silent air control

The air flow can be adjusted simply by turning the knob one quarter turn. Massage strength increases with opening of air controls.

Contrôle d'admission d'air silencieux

Tourner le contrôle d'air pour régler l'apport d'air des jets tourbillon. L'ajustement se fait sur un quart de tour. Plus les contrôles d'admission d'air sont ouverts, plus le massage est puissant.

Control silencioso de flujo de aire

Gire el citado control para regular el flujo de aire en el agua. El ajuste se hace con un cuarto de vuelta. Cuanto más abiertos estén los controles de aire, más intenso es el masaje.

BACKMAX® jets control

Turn the control to increase or decrease the **BACKMAX®** jets massage intensity.

Contrôle des jets dorsaux BACKMAX^{MD}

Tourner le controle pour augmenter ou diminuer l'intensité du massage des jets **BACKMAX^{MD}**.

Control de los chorros dorsales BACKMAX®

Gire el control para aumentar o disminuir la intensidad del masaje de los chorros **BACKMAX®**.

Blower

The air expelled from the blower is pre-heated to slow down the cooling of the water.

Souffleur

L'air expulsé du souffleur est préchauffé afin de retarder le refroidissement de l'eau.

Soplador de aire

El soplador inyecta aire precalentado con objeto de retrasar el enfriamiento del agua.

ELECTRICAL CONNECTION

Do not connect a 120V unit to a 220V circuit and vice versa.

***Junction Box:** Junction boxes are included with the 120 V configurations in Canada only. Each electronic component (pump, blower, heater, light) must be connected to the supply panel through a junction box, refer to local electrical code.

RACCORDEMENT ÉLECTRIQUE

Ne pas connecter un système 120V à un circuit 220V et vice-versa.

***Boîte de jonction:** Des boîtes de jonction sont incluses avec les configurations 120Volts au Canada seulement. Chaque composante électronique (moteur, souffleur, chauffe-eau, lumière) doit être reliée au panneau électrique par une boîte de jonction, se référer au code électrique local.

INSTALACIONES ELÉCTRICAS

No conectar un sistema 120V a un circuito 220V y vice-versa.

***Caja de conexiones:** Cajas de conexiones viene incluida con las configuraciones de 120 Voltios solamente en Canadá. Cada componente eléctrico (motores, soplador, calentador, luz) debe ser conectado al panel eléctrico por Una caja de conexiones, referirse al código eléctrico local.

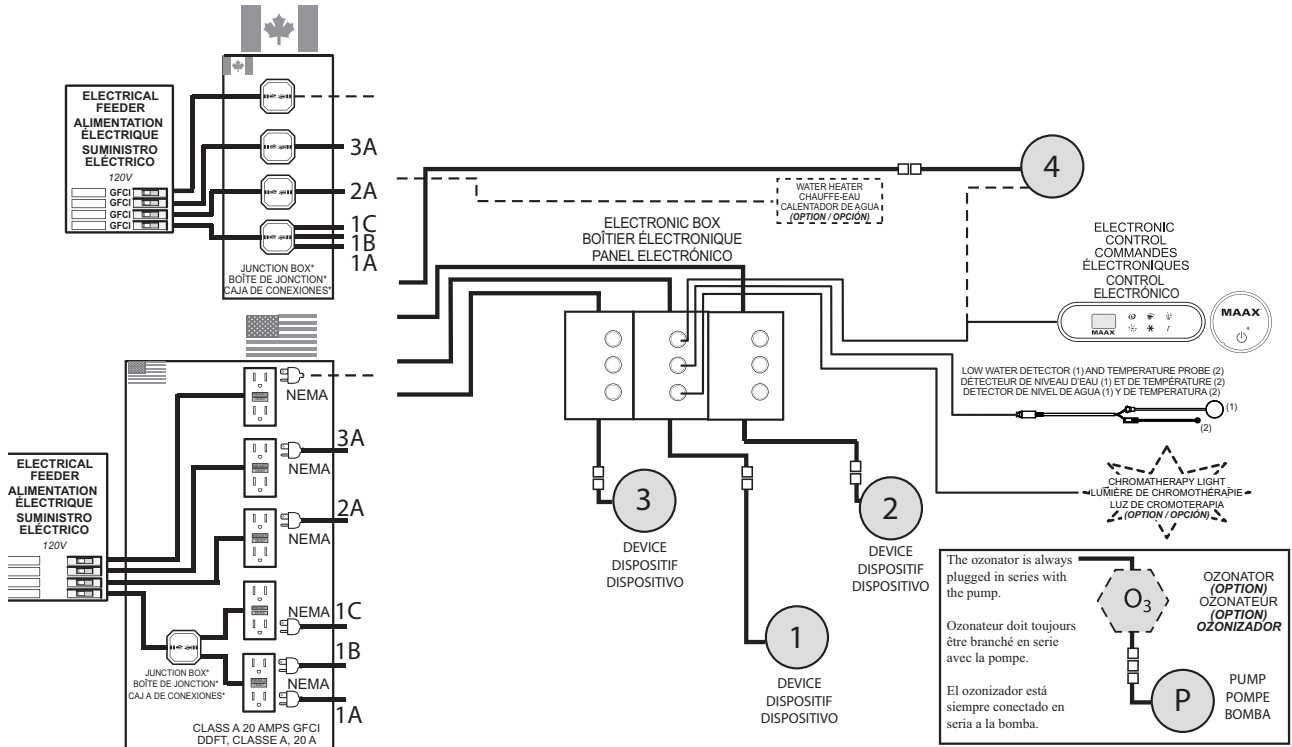

SYSTEM / SYSTÈME / SISTEMA		1 DEVICE DISPOSITIF DISPOSITIVO	Junction Junction Conexiones	2 DEVICE DISPOSITIF DISPOSITIVO	Junction Junction Conexiones	3 DEVICE DISPOSITIF DISPOSITIVO	Junction Junction Conexiones	4 DEVICE DISPOSITIF DISPOSITIVO	Junction Junction Conexiones	O ₃ OZONATOR (OPTION) OZONATEUR (OPTION) OZONIZADOR
OPTION ONLY OPTION SEULEMENT SOLO OPCION	CHROMATHERAPY (SEE/VOIR/VER FIG.5)	ALONE SEUL SOLO	1A	-	-	-	-	-	-	-
	AMBIANCE SET	CASCADING WATERFALL PUMP POMPE DE CASCADE BOMBA DE LA CASCADE	1A	-	-	-	-	-	-	-
	THERMAZONE OR/OU/O AROMASCENTS	AROMASCENTS OR / OU / O THERMAZONE	1A	-	-	-	-	-	-	-
	THERMAZONE + AROMASCENTS	THERMAZONE	1A	AROMASCENTS	1B	-	-	-	-	-
AIR SYSTEM SYSTÈME À AIR SISTEMA DE AIRE	AEROFEEL	BLOWER SOUFFLEUR SOPLADOR DE AIRE	1A	-	-	-	-	-	-	-
	AEROFEEL + AMBIANCE SET	CASCADING WATERFALL PUMP POMPE DE CASCADE BOMBA DE LA CASCADE	1A	-	1B	-	-	BLOWER SOUFFLEUR SOPLADOR DE AIRE	1B	-
	AEROFEEL + THERMAZONE OR/OU/O AROMASCENTS	AROMASCENTS OR / OU / O THERMAZONE	1A	-	1B	-	-	BLOWER SOUFFLEUR SOPLADOR DE AIRE	1B	-
	AEROFEEL + THERMAZONE + AROMASCENTS	THERMAZONE	1A	AROMASCENTS	1B	-	-	BLOWER SOUFFLEUR SOPLADOR DE AIRE	1C	-

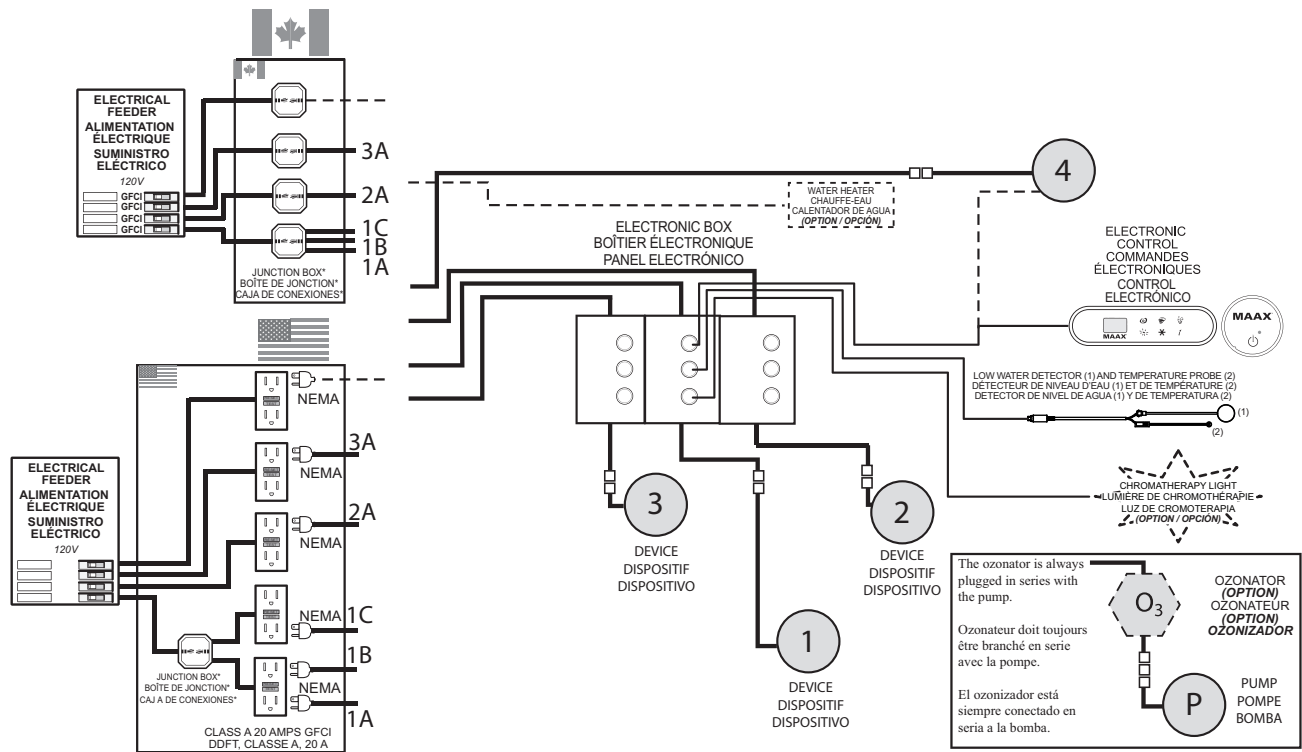

SYSTEM / SYSTÈME / SISTEMA		1	Junction Conexiones	2	Junction Conexiones	3	Junction Conexiones	4	Junction Conexiones	O ₃
		DEVICE DISPOSITIF DISPOSITIVO		DEVICE DISPOSITIF DISPOSITIVO		DEVICE DISPOSITIF DISPOSITIVO		DEVICE DISPOSITIF DISPOSITIVO		OZONATOR (OPTION) OZONATEUR (OPTION) OZONIZADOR
WHIRLPOOL SYSTEM (AEROFEEL) SYSTEM TOURBILLON + SYSTÈME À AIR (AEROFEEL) CONJUNTO SISTEMA HIDRO- MASAJE + SISTEMA DE AIRE (AEROFEEL)	HYDROMAX** OR/OU/O HYDROFEEL**	PUMP POMPE BOMBA	1A	-	-	-	-	-	-	1A
	HYDROMAX**+ADDITIONALBACKMAXOPTION (2 PUMPS/2 POMPES/2BOMBAS)	PUMP POMPE BOMBA	1A	PUMP POMPE BOMBA	2A	-	-	-	-	1A
	HYDROFEEL** + AMBIANCE SET	PUMP POMPE BOMBA	1A	CASCADING WATERFALL PUMP POMPE DE CASCADE BOMBA DE LA CASCADE	1B	-	-	-	-	1A
	THERMAZONE OR/OU/O AROMASCENTS	PUMP POMPE BOMBA	1A	AROMASCENTS OR / OU / O THERMAZONE	1B	-	-	-	-	1A
	THERMAZONE + AROMASCENTS	PUMP POMPE BOMBA	1A	THERMAZONE	1B	AROMACENTS	1C	-	-	1A
COMBO WHIRLPOOL + AIR (AEROFEEL) SYSTEM ENSEMBLE SYSTÈME DE TOURBILLON + SYSTÈME À AIR (AEROFEEL) CONJUNTO SISTEMA HIDRO- MASAJE + SISTEMA DE AIRE (AEROFEEL)	COMBO HYDROMAX** OR/OU/O COMBO HYDROFEEL**	PUMP POMPE BOMBA	1A	-	-	-	-	BLOWER SOUFFLEUR SOPLADOR DE AIRE	2A	1A
	COMBOHYDROMAX**+ADDITIONALBACKMAX OPTION (2 PUMPS/2 POMPES/2BOMBAS)	PUMP POMPE BOMBA	1A	PUMP POMPE BOMBA	2A	-	-	BLOWER SOUFFLEUR SOPLADOR DE AIRE	3A	1A
	COMBO HYDROFEEL** + AMBIANCE SET	PUMP POMPE BOMBA	1A	CASCADING WATERFALL PUMP POMPE DE CASCADE BOMBA DE LA CASCADE	1B	-	-	BLOWER SOUFFLEUR SOPLADOR DE AIRE	2A	1A
	COMBO THERMAZONE OR/OU/O AROMAS- CENTS	PUMP POMPE BOMBA	1A	AROMASCENTS OR / OU / O THERMAZONE	1B	-	-	BLOWER SOUFFLEUR SOPLADOR DE AIRE	2A	1A
	COMBO + THERMAZONE + AROMASCENTS	PUMP POMPE BOMBA	1A	THERMAZONE	1B	AROMACENTS	1C	BLOWER SOUFFLEUR SOPLADOR DE AIRE	2A	1A

** For a *HYDROMAX REST™* system, use the same configuration as *HYDROMAX™*.
 ** Utiliser la même configuration pour un système *HYDROMAX REST™* qu'un système *HYDROMAX™*.
 **Para el sistema *HYDROMAX REST™* utilizar la misma configuración que para el sistema *HYDROMAX™*

WATER HEATER (OPTION)

Available with whirlpool or combined system only.

For electrical connection, refer to General Information section in this guide and Fig. 4.

Make sure that the water heater pipe connectors are firmly tightened (by hand only).

This water heater is equipped with a pressure interrupter and requires a minimum of 10 gallons per minute water circulation in order to function.

Note: The thermostat is pre-set and not adjustable.

CHAUFFE-EAU (OPTION)

Disponible avec système tourbillon ou combo seulement.

Pour le raccordement électrique, se référer aux renseignements généraux au début de ce guide et à la Fig. 4.

S'assurer que les raccords des tuyaux au chauffe-eau sont bien serrés (à la main seulement).

Ce chauffe-eau est muni d'un interrupteur à pression et nécessite un minimum de 10 gallons par minute de circulation d'eau pour fonctionner.

Note: Le thermostat est réglé à l'avance et n'est pas ajustable.

CALENTADOR DE AGUA (OPCIÓN)

Disponible con sistema de hidromasaje o combinado solamente.

Para la instalación eléctrica véase las instrucciones generales al comienzo de esta guía y la figura 4.

Cerciorarse de que las conexiones de la tubería al calentador de agua están bien apretadas (solamente con la mano).

Este calentador de agua está provisto de un interruptor a presión y, para funcionar, necesita como mínimo 10 galones de circulación de agua por minuto.

Nota: El termostato está preprogramado y no es ajustable.

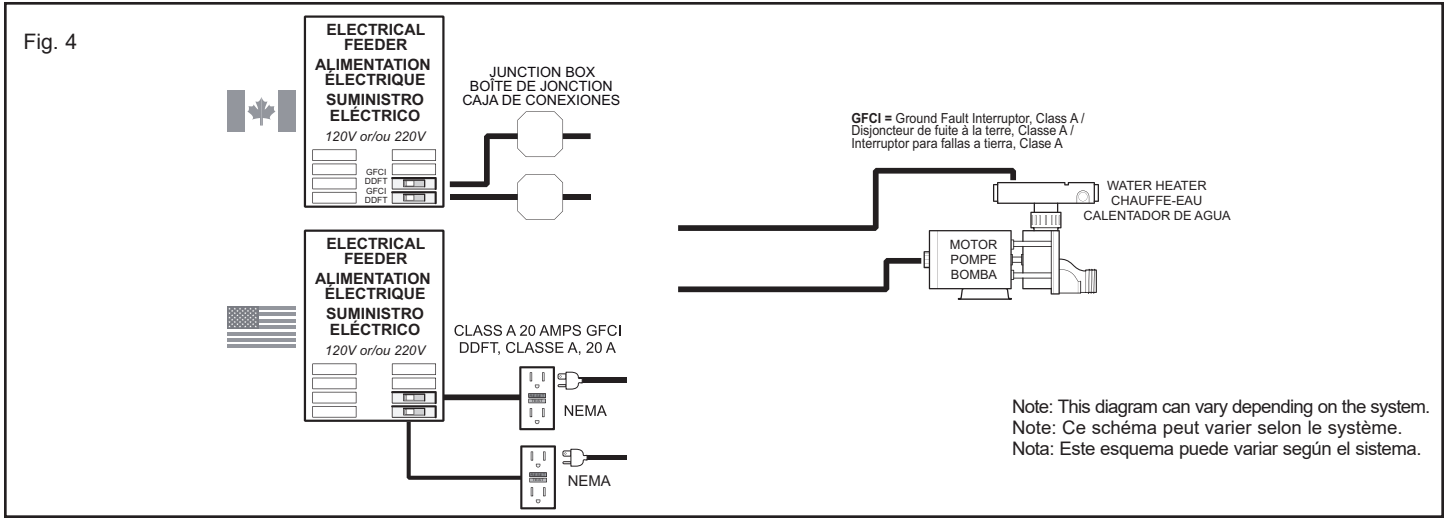

CHROMATHERAPY LIGHT (OPTION)

Available with regular units (without system).

Note: Do not use the LOAD wire to connect the light to the electrical box.

LUMIÈRE CHROMOTHÉRAPIE (OPTION)

Disponible avec unités régulières (sans système).

Note: Ne pas utiliser le fil comportant une étiquette LOAD pour raccorder la lumière à la boîte électrique.

LUZ CROMOTERAPIA (OPCIÓN)

Disponible unidades regulares (sin sistema).

Nota: No utilizar el cable identificado con la etiqueta LOAD para conectar la luz a la caja eléctrica.

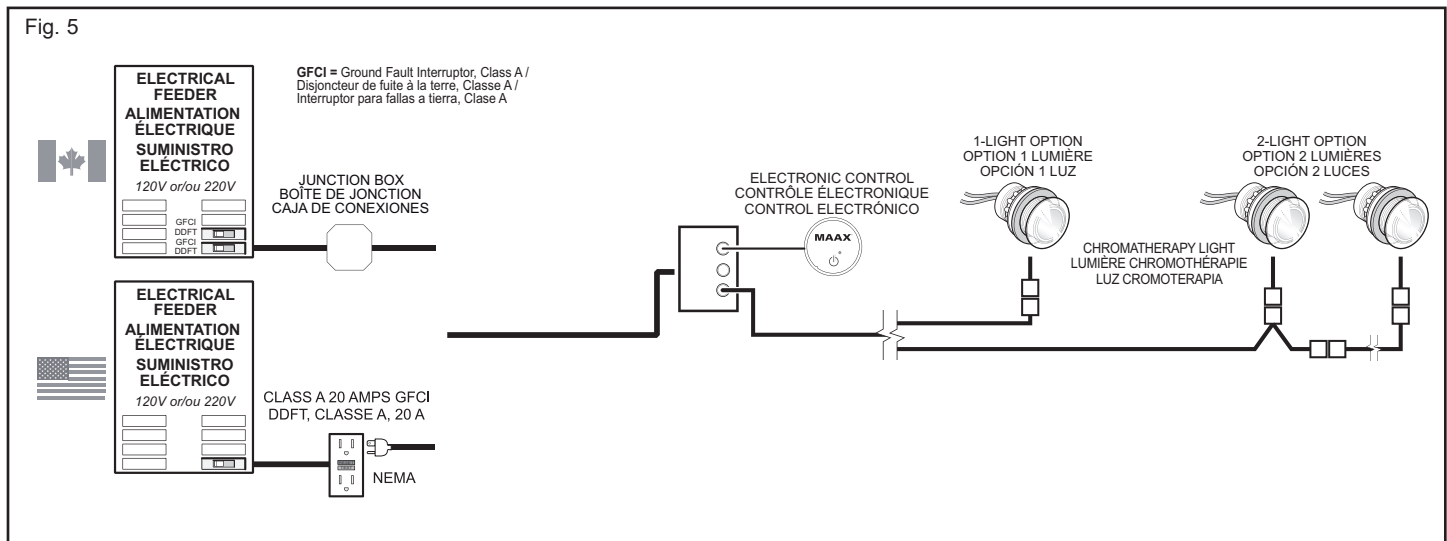





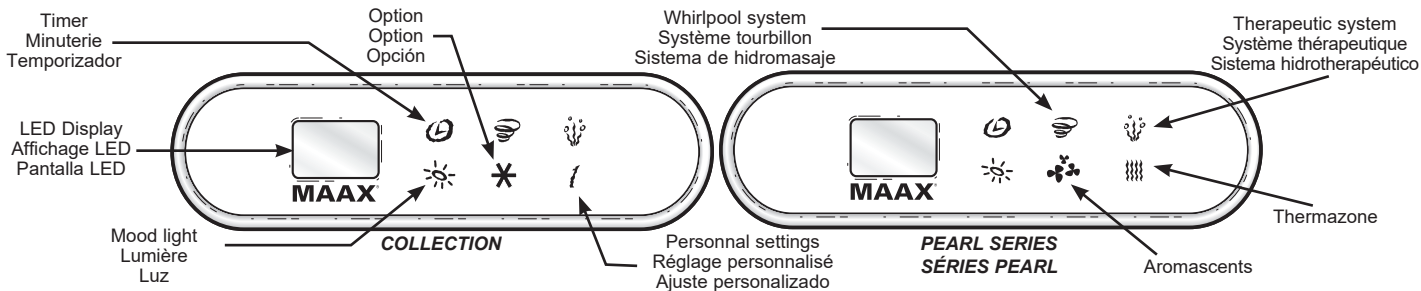



HOW TO OPERATE THE ELECTRONIC CONTROLS

ELECTRONIC CONTROL WITH BACK LIGHTING
**HYDROMAX®(REST™),
 HYDROFEEL®(REST™), AND AEROFEEL®
 SYSTEMS**





Functions

-  Sets pump(s), blower and/or light run time. Turns all controls off. Sets the water temperature display preference (°F or °C).
-  Starts and stops the pump(s). Sets water jet speed. Speed options range from SP6 (high) to SP1 (low) and PUL (massage). *Single speed only with Hydromax Rest™ option.*
-  Starts and stops the option (second whirlpool pump, waterfall pump, etc.)
-  Turns on/off the chromotherapy light option.
-  Starts and stops the **Thermazone®** option. Adjusts the intensity of heating.
-  Starts and stops the **Aromascents®** option.
-  Starts and stops the blower. Adjusts the speed and intensity of the airflow through the air jets. Speed options range from SP6 (high) to SP1 (low) and PUL (massage).
-  Stores and retrieves one (1) personal controller setting.

Once the controller detects the appropriate level of bath water, the Timer control  lights up and flashes. This indicates that the water temperature display preference can be set.

Set the water temperature display preference (°C or °F)









Note: Setting the water temperature display preference is optional, but if you wish to set it, you must do so before setting any other controls. The water temperature display preference only has to be set once, as it is permanently stored in the controller's memory.

1. Press and hold the timer control  (for about 10 to 15 seconds) until it eventually displays a "°C" (Celsius) and an "°F" (Fahrenheit), flashing alternately.
2. Release the timer control when either the "C" or "F" is displayed, depending on your preference. "OFF" appears briefly on the LED display, then the timer control  lights up and flashes.

FONCTIONNEMENT DES CONTRÔLES ÉLECTRONIQUES

CONTRÔLE ÉLECTRONIQUE RÉTRO-ÉCLAIRÉ
**SYSTÈMES HYDROMAX^{MD}(REST^{MC}),
 HYDROFEEL^{MD}(REST^{MC}) ET AEROFEEL^{MD}**



Fonctions

-  Règle le temps d'opération des pompes, des jets et/ou de la lumière. Éteint toutes les commandes. Règle la commande pour la préférence de température de l'eau (°F ou °C).
-  Règle le début et l'arrêt des pompe(s). Règle la force des jets. Les options pour la SP6 (haute) à SP1 (basse) et PUL (massage). *L'option Hydromax Rest^{MC} comporte une vitesse unique.*
-  Règle le début et l'arrêt d'une option (exemple: deuxième pompe tourbillon, cascade, etc.)
-  Actionne l'option lumière de chromothérapie.
-  Règle le début et l'arrêt de l'option **Thermazone^{MD}**. Ajuste l'intensité de chauffage.
-  Règle le début et l'arrêt de l'option **Aromascents^{MD}**.
-  Règle le début et l'arrêt du souffleur. Ajuste la vitesse et l'intensité de l'air sortant des jets. L'intensité s'échelonne de SP6 (haute) à SP1 (basse) et PUL (massage).
-  Enregistre et rétablit un (1) réglage personnalisé des commandes.

Une fois les jets submergés au niveau adéquat, la minuterie  s'illuminera et clignotera. La commande pour la préférence de température d'eau peut maintenant être réglé.

Réglage de la préférence de température (°C ou °F)









Note: Le réglage de la préférence de température d'eau est facultative mais si vous désirez la régler, vous devez l'effectuer avant toute autre manœuvre. Une fois enregistré pour la première fois, le réglage devient permanent. Vous ne devez pas recommencer cette manœuvre puisqu'elle est enregistrée dans la mémoire du contrôleur.

1. Appuyez sans relâcher la minuterie  (pendant 10 à 15 secondes) jusqu'à l'affichage du "°C" (Celsius) et du "°F" (Fahrenheit) qui clignoteront en alternance.
2. Relâchez la minuterie lorsque le "C" ou le "F" apparaît, selon votre préférence. L'affichage LED indiquera pour un bref instant, le signal "OFF". Puis, la minuterie  s'illuminera et clignotera.

FUNCIONAMIENTO DE LOS CONTROLES ELECTRÓNICOS

CONTROLE ELECTRÓNICO LUMINOSO
**SISTEMAS HYDROMAX®(REST™),
 HYDROFEEL®(REST™), Y AEROFEEL®**



Función

-  Determina el tiempo de funcionamiento de la(s) bomba(s), el soplador y/o la luz. Apaga todos los controles. Permite ajustar las opciones de visualización de temperatura del agua (°F o °C).
-  Enciende y apaga la(s) bomba(s). Determina la intensidad del flujo de los chorros. Las opciones de velocidad van de SP6 (alta) a SP1 (baja) y PUL (masaje). *La opción Hydromax Rest™ tiene una sola velocidad.*
-  Enciende y apaga una opción (por ejemplo una segunda bomba o cascada)
-  Impulsa la opción luz de cromoterapia.
-  Enciende y apaga la opción **Thermazone^{MD}**. Ajusta la intensidad de la calefacción.
-  Enciende y apaga la opción **Aromascents^{MD}**.
-  Enciende y apaga el soplador. Determina la velocidad y la intensidad del flujo de aire que sale de los chorros. Las opciones de velocidad van de SP6 (alta) a SP1 (baja) y PUL (masaje).
-  Almacena y recupera una (1) preferencia de controlador personal.

Una vez que el controlador detecte el nivel adecuado de agua, el temporizador  se enciende y parpadea. A continuación se podrán ajustar las opciones de visualización de temperatura del agua.

Ajuste la opción de visualización de temperatura del agua (°C o °F)

Nota: La opción de visualización de temperatura del agua (°C o °F) es optativa. No obstante, si el usuario desea ajustar esta opción, deberá hacerlo antes de efectuar cualquier otro control. La opción de visualización de temperatura del agua deberá ajustarse una sola vez; posteriormente, queda almacenada en la memoria del controlador.

1. Oprima y mantenga pulsado el control del temporizador  (unos 10 ó 15 segundos) hasta que aparezcan alternativamente "°C" (Celsius) o "°F" (Fahrenheit).
2. Suelte el control del temporizador cuando se vea en la pantalla la opción elegida "°C" o "°F". Aparece brevemente en la pantalla LED la indicación "OFF" (apagado); posteriormente, el control del temporizador  se enciende y parpadea.

Note: You must set the timer before you can set the remaining controls. Once you set the timer, the timer control remains lit, but stops flashing. Also, with the exception of the custom settings controls, any other controls that you can set (depending on your model type) light up and flash. You can set the remaining controls in any order you wish; their lights stop flashing after you set them.

Setting the Timer ⌚

1. Ensure the timer control light is flashing (the controller detects bath water).
2. Press and hold the timer control ⌚ (the LED cycles through the available timer settings: 10, 15 and 20 minutes).
3. Release the control when the number of minutes desired is displayed on the LED.

Note: At any time, you can change (increase) the timer setting without interrupting operations simply by pressing and holding the timer control then releasing it when the desired timer setting appears on the LED Display.

Starting and setting the Pump and/or Blower Speed 🌀

1. **Single-speed pump/blower:** Press on the pump control(s) and/or blower control to start the pump(s) and/or blower. The "On" option appears on the LED Display.
2. **Variable-speed pump/blower:** Press and hold one of the pump controls or the blower control (the LED display cycles through the available speed settings: SP6 (high) to SP1 (low) and PUL (massage)).
3. Release the control when the LED displays your desired selection.
4. Repeat steps 1 through 3 for each pump and/or blower.

Note: If your bathtub is equipped with an air system (blower), a one-minute drying cycle starts up 20 minutes after the bathtub is empty.

Starting the Option ✨

1. Press the ✨ control once to start the option (whirlpool pump, waterfall pump, etc.).

Note: The option second whirlpool pump works just like such as starting and adjustment of the pumps described above.

Operating the Chromotherapy Light 🌈

1. Press the light control 🌈 (the LED displays the available light options: light wash, stop, white, blue, aqua marine, green, orange, red, purple, stop).
2. To turn off the chromotherapy light, press the light control. **Note:** when the light will be turned on again, the light will start with the last option selected.

Storing and Retrieving Personal Settings ⚙️

1. Set the pump, blower and/or light controls to your preference.
2. Press and hold the personal setting controls until "STO" appears on the LED display. Your personal setting profile is now stored.
3. Retrieve stored personal settings by pressing the personal setting controls. The "USR" option appears on the LED display, the timer automatically sets itself to 20 minutes and the controller preferences you set are activated. Any further adjustments you make to your settings are not automatically stored; you must repeat steps 1 and 2 to store any new settings.

Note: Vous devez régler la minuterie avant toute autre manœuvre. Une fois réglée, celle-ci restera allumée mais arrêtera de clignoter. De plus, à l'exception des commandes réglées sur mesure, toutes les autres commandes qui peuvent être modifiées (selon votre modèle) s'allumeront et clignoteront. Vous pouvez régler les autres commandes dans l'ordre que vous souhaitez. Leurs lumières cesseront de clignoter après réglage.

Réglage de la minuterie ⌚

1. Assurez-vous que la lumière de la minuterie clignote (la commande détecte l'eau du bain).
2. Appuyer sans relâcher la minuterie ⌚ (l'affichage LED passe à travers les options de la minuterie: 10, 15 et 20 minutes).
3. Relâchez la commande au nombre de minutes désirées sur l'affichage LED.

Note: À n'importe quel moment, vous pouvez changer (augmenter) la minuterie sans interrompre les autres opérations en appuyant simplement sur la commande de la minuterie et en la relâchant lorsque le nombre de minutes désirées apparaît sur l'affichage LED.

Démarrage et réglage des pompes et/ou du souffleur 🌀

1. **Pompes/souffleurs à une vitesse:** Appuyez sur la/les commande(s) des pompes et/ou du jet pour le démarrage. L'option "ON" apparaît sur l'affichage LED.
2. **Pompes/Souffleurs à vitesse variable:** Appuyez sans relâcher une des commandes de la pompe et/ou du souffleur (l'affichage LED passe à travers les options de vitesse disponible: SP6 (haute) à SP1 (basse) et PUL (massage)).
3. Relâchez la commande lorsque l'affichage LED indique la vitesse désirée.
4. Répétez les étapes 1 à 3 pour chaque pompe et/ou souffleur.

Note: Si votre baignoire est munie d'un système à air (souffleur), un cycle de séchage d'une minute démarre 20 minutes après que la baignoire se soit vidé.

Démarrage de l'option ✨

1. Appuyez sur la commande ✨ pour actionner l'option (pompe tourbillon, cascade, etc.).

Note : L'option 2e pompe tourbillons fonctionne exactement comme le démarrage et réglage des pompes expliqué ci-dessus.

Actionner la lumière chromothérapie 🌈

1. Appuyez sur la commande 🌈 (l'affichage LED passe à travers les différentes options de lumière chromothérapie disponibles: spectre lumineux en alternance, arrêt, blanc, bleu, Aqua marine, vert, orange, rouge, violet, arrêt).
2. Pour éteindre la lumière, appuyez sur la commande de lumière. **Note:** Au re-démarrage, la lumière s'allumera sur la dernière option sélectionnée.

Enregistrer et rétablir les réglages personnalisés ⚙️

1. Réglez les pompes, le souffleur et/ou la lumière selon vos goûts.
2. Appuyer sans relâcher la commande personnalisée jusqu'à ce que l'option "STO" apparaisse sur l'affichage LED. Votre réglage personnalisé est maintenant enregistré.
3. Pour retrouver le réglage personnalisé, appuyez sur la commande personnalisée. L'option "USR" apparaît sur l'affichage LED, la minuterie se règle automatiquement à 20 minutes et vos réglages sont activés. Tout autre ajustement subséquent ne sera pas enregistré automatiquement. Il faut donc répéter les étapes 1 et 2 pour enregistrer le changement.

Nota: Es necesario ajustar el temporizador antes de ajustar los controles restantes. Una vez ajustado el temporizador, el control correspondiente se queda encendido aunque el parpadeo cesa. Además, con la excepción de los ajustes personalizados, los demás controles ajustables (según el modelo de bañera) se encienden y destellan. Los demás controles pueden ajustarse en cualquier orden. Luego de establecer los valores, las luces dejan de parpadear.

Ajuste del temporizador ⌚

1. Cerciórese de que la luz de control del temporizador esté parpadeando (el controlador detecta el nivel de agua de la bañera).
2. Oprima y mantenga pulsado el control del temporizador ⌚ (el LED recorre el ciclo del temporizador: 10, 15 y 20 minutos).
3. Suelte el control cuando vea aparecer en el LED el tiempo que desea.

Nota: Podrá cambiar (aumentar) el ajuste del temporizador en cualquier momento, sin interrumpir el funcionamiento de la bañera. Para hacerlo, oprima y mantenga pulsado el control del temporizador y suéltelo cuando el tiempo deseado aparezca en la pantalla LED.

Encendido y ajuste de la velocidad de la bomba y/o soplador 🌀

1. **Bombas / sopladores de una velocidad:** Pulse el control de la bomba y/o del soplador para encenderlo(s). En la pantalla LED se leerá "On" (encendido).
2. **Bombas / sopladores de velocidad variable:** Oprima y mantenga pulsado uno de los controles de bomba y/o del soplador (la pantalla LED recorre el ciclo de velocidades disponibles: SP6 (alta) a SP1 (baja) y PUL (masaje)).
3. Suelte el controlador cuando la pantalla LED muestre la velocidad deseada.
4. Repita los pasos 1 a 3 por cada bomba y/o soplador.

Nota: Si la bañera está equipada con un sistema de aire (soplador), un ciclo de secado de un minuto arranca 20 minutos después de que la bañera es vacía.

Encendido de la opción ✨

1. Pulsar sobre el mando ✨ para accionar la opción (bomba, cascada, etc.).

Nota: La opción segunda bomba funciona igual que el arranque de la bomba y ajuste de la bomba que se ha explicado anteriormente.

Funcionamiento de la luz cromoterapia 🌈

1. Oprima el control 🌈 (el LED recorre las opciones de luz cromoterapia disponibles: espectro luminoso en alternancia, paro, blanco, azul, Aqua marina, verde, anaranjado, rojo, púrpura, paro).
2. Para apagar la luz, oprimir el control. **Nota:** Al comienzo, la luz se encenderá sobre la última opción seleccionada.

Almacenamiento y recuperación de ajustes personalizados ⚙️

1. Ajuste los controles de bomba(s), soplador y/o luz según sus preferencias.
2. Oprima y mantenga pulsado el control de ajustes personales hasta que aparezca en la pantalla LED la indicación "STO". Su preferencia personal ha sido almacenada.
3. Para recuperar la preferencia personal almacenada, pulse el control. En la pantalla LED se leerá "USR", el temporizador se ajustará automáticamente a 20 minutos y la preferencia personal será activada. Los ajustes posteriores no quedan almacenados automáticamente. Para almacenar cualquier nuevo cambio, deberá repetir los pasos 1 y 2.

Starting the *Thermazone*[®]

1. Press and hold the control (the LED display cycles through the available settings).
2. Release the control when the LED displays your desired selection.

Thermazone[®] Option: the range is 3-1, 3 being the highest (most heat) setting. The *Thermazone*[®] heated backrest defaults to the highest setting.

Starting the *AromaScents*[®] option

1. Press on the *AromaScents*[®] control to start the *AromaScents*[®] pump. The ON option appears on the LED display.
2. To turn off the *AromaScents*[®] option, press and hold the *AromaScents*[®] control for 3 seconds.

Turning off the Controls

1. **To turn all controls off simultaneously,** press the timer control once. The "OFF" option appears on the LED display.
2. **To turn off an individual control,** press once on the associated control. The "OFF" option appears on the LED display.

HOW TO USE YOUR *AromaScents*[®] OPTION

Before taking your first bath, read and apply the "Important Safety Instructions" on Page 5.

To reduce the risk of injury, do not permit children to use the whirlpool unless they are closely supervised at all times. Those requiring supervision for any reason, should never be allowed to use the whirlpool unattended. Persons under a doctor's care, pregnant women, persons with high blood pressure, heart disease, diabetes, or any serious illness, should not use a whirlpool without prior consultation with their physician.

Remove the cap by twisting and pulling on it. Remove the reservoir and fill it up to the line with water (5/8"). Add one or two drops of your favorite essential oil and replace the reservoir and the cap onto the device. Fill the tub with water, step in and sit down. Turn on the *AromaScents*[®] pump by pressing your control as described previously. You can combine your experience with *Aerofeel*[®] or *Thermazone*[®] or simply enjoy the *AromaScents*[®] experience.

Make sure that no oil additives are dropped in the tub. Do not overfill the reservoir, it could damage the *AromaScents*[®] system.

USER MAINTENANCE INSTRUCTIONS

CLEANING THE *AromaScents*[®] DEVICE

After each usage of the *AromaScents*[®] option, empty the removable reservoir and rinse it. For daily maintenance cleaning, use a cloth and gentle liquid detergent. If needed the removable reservoir can be washed in the dishwasher. DO NOT USE abrasive cleaners, scrapers, metal brushes, or any items or products that could scratch or dull the cap surface.

Activation de la *Thermazone*^{MD}

1. Appuyer sur le bouton et le maintenir enfoncé (les différents réglages possibles défilent à l'écran).
2. Relâcher le bouton lorsque le réglage voulu s'affiche à l'écran.

L'option *Thermazone*^{MD}: les réglages possibles varient de 1 à 3, en ordre croissant de chaleur. Le dossier chauffant de la *Thermazone*^{MD} est réglé à 3 par défaut.

Activation de l'option *AromaScents*^{MD}

1. Appuyer sur le bouton de la fonction *AromaScents*^{MD} pour activer la pompe du dispositif, après quoi le message « ON » s'affiche à l'écran.
2. Pour désactiver la fonction *AromaScents*^{MD}, appuyer sur le bouton pendant 3 secondes.

Éteindre les commandes

1. Pour **éteindre simultanément toutes les commandes**, appuyez sur la minuterie une fois. L'option "OFF" apparaît sur l'affichage LED.
2. Pour **éteindre les commandes individuellement**, appuyez une fois sur les commandes désirées. L'option "OFF" apparaît sur l'affichage LED.

FONCTIONNEMENT DE L'OPTION *AromaScents*^{MD}

Avant la première utilisation de votre bain tourbillon, nous vous recommandons de lire et de suivre les « Instructions de sécurité importantes », à la page 5.

Pour réduire le risque de blessure, interdire aux enfants d'utiliser le bain tourbillon sans surveillance étroite. Les personnes qui nécessitent une surveillance, pour quelle que raison que ce soit, ne doivent jamais utiliser le bain sans la présence d'une autre personne. Les personnes qui font l'objet d'un suivi médical ou qui souffrent d'hypertension artérielle, du diabète, d'une affection du cœur ou de toutes autres maladies graves, ainsi que les femmes enceintes, ne doivent pas utiliser le bain tourbillon sans avoir consulté leur médecin au préalable. Tourner et tirer pour retirer le couvercle. Retirer le réservoir et le remplir d'eau jusqu'à la ligne (5/8"). Ajouter une ou deux gouttes d'huile essentielle (non fournie) et remettre le réservoir en place ainsi que le couvercle. Remplir le bain et s'y glisser. Allumer la pompe *AromaScents*^{MD} en suivant les instructions fournies précédemment. Il est possible de jumeler cette option aux fonctions *Aerofeel*^{MD} et *Thermazone*^{MD}, comme on peut choisir d'en apprécier les bienfaits en toute simplicité.

Il est important de ne pas ajouter d'huile directement dans l'eau du bain. Ne pas remplir à excès le réservoir d'huile essentielle, sinon le dispositif pourrait s'endommager.

INSTRUCTIONS RELATIVES À L'ENTRETIEN

NETTOYAGE DU DISPOSITIF *AromaScents*^{MD}

Après chaque utilisation de la fonction *AromaScents*^{MD}, vider le réservoir et le rincer. Pour le nettoyage d'entretien quotidien, utiliser un chiffon et un détergent liquide doux. Le réservoir peut aller au lave-vaisselle. NE PAS UTILISER de nettoyeur abrasif, de grattoir, de brosse de métal ou tous autres outils ou produits pouvant endommager ou ternir la surface du couvercle.

Activación de la función *Thermazone*[®]

1. Presionar el control y mantenerlo presionado (los ajustes disponibles aparecerán en secuencia en la pantalla de LED).
2. Soltar el control cuando el ajuste deseado aparezca en la pantalla.

Función *Thermazone*[®]: los ajustes posibles van del 1 al 3, siendo 3 el ajuste más alto (más caliente). El respaldo con calefacción de *Thermazone*[®] está predefinido en el ajuste 3.

Activación de la opción *AromaScents*[®]

1. Presionar el control de la función *AromaScents*[®] para activar la bomba del mecanismo. El indicador de encendido "ON" aparecerá en la pantalla de LED.
2. Para desactivar la opción *AromaScents*[®], presionar y mantener presionado el control *AromaScents*[®] durante 3 segundos.

Cómo apagar los controles

1. **Para apagar simultáneamente todos los controles**, pulse el control del temporizador una vez. Aparecerá "OFF" (apagado) en la pantalla LED.
2. Para **apagar individualmente los controles**, pulse una vez el control correspondiente. Aparecerá "OFF" (apagado) en la pantalla LED.

FUNCIONAMIENTO DE LA OPCIÓN *AromaScents*[®]

Antes de utilizar la bañera de hidromasaje por primera vez, se recomienda leer y poner en práctica las "Instrucciones Importantes de Seguridad" que aparecen en la página 5.

Para reducir los riesgos de lesiones, no permita que los niños utilicen la bañera de hidromasaje a menos que estén vigilados de cerca y en todo momento. Aquellas personas que por cualquier motivo necesiten atención especial, no deberán ingresar nunca a la bañera de hidromasaje sin la presencia de otra persona. Las mujeres embarazadas y las personas que estén bajo control médico, sufran de hipertensión arterial y/o enfermedades cardíacas, diabetes, o cualquier otra enfermedad grave, no deben utilizar la bañera de hidromasaje sin consultar previamente a su médico.

Para quitar la tapa, girarla y tirar hacia afuera. Retirar el depósito y llenarlo de agua hasta la línea (5/8"). Agregar una o dos gotas de su aceite esencial favorito y volver a colocar el depósito y la tapa. Llenar la bañera de agua, entrar y sentarse. Para activar la bomba *AromaScents*[®], presionar el control como se describe anteriormente. Se puede combinar esta opción con las funciones *Aerofeel*[®] o *Thermazone*[®], o simplemente disfrutar la experiencia *AromaScents*[®].

Asegúrese de no agregar aceite directamente dentro de la bañera. No llene el depósito demasiado ya que podría dañar el sistema *AromaScents*[®].

INSTRUCCIONES DE MANTENIMIENTO LIMPIEZA DEL DISPOSITIVO *AromaScents*[®]

Después de cada uso de la opción demasiado ya que podría dañar el sistema *AromaScents*[®], vaciar el depósito y enjuagarlo. Para la limpieza y el mantenimiento diario, utilizar un paño y un detergente líquido suave. Si fuera necesario, se puede retirar el depósito y lavarlo en el lavavajillas. NO UTILICE limpiadores abrasivos, raspadores, cepillos metálicos, ni cualquier otro instrumento o producto que pueda rayar u opacar la superficie de la tapa.



⏻ CHROMATHERAPY LIGHT

- 1st setting: the light wash option starts.
- 2nd setting: white.
- 3th setting: blue.
- 4th setting: aqua marine.
- 5th setting: green.
- 6th setting: orange.
- 7th setting: red.
- 8th setting: purple.

Note: The button must be maintained pushed to access settings.

To turn off the chromatherapy light, press the light control. **Note:** when the light will be turned on again, the light will start with the last option selected.

⏻ LUMIÈRE DE CHROMOTHÉRAPIE

- 1^{ère} réglage: l'option spectre lumineux en alternance démarre.
- 2^e réglage: blanc.
- 3^e réglage: bleu.
- 4^e réglage: aqua marine.
- 5^e réglage: vert.
- 6^e réglage: orange.
- 7^e réglage: rouge.
- 8^e réglage: violet.

Note: il faut maintenir enfoncer le bouton pour avoir accès aux réglages.

Pour éteindre la lumière, appuyer sur la commande de lumière. **Remarque:** Au re-démarrage, la lumière s'allumera sur la dernière option sélectionnée.

⏻ LUZ DE CROMOTERAPIA

- 1^a ajuste: la opción espectro luminoso en alternancia arranca.
- 2^a ajuste: blanco.
- 3^a ajuste: azul.
- 4^a ajuste: Aqua marina.
- 5^a ajuste: verde.
- 6^a ajuste: anaranjado.
- 7^a ajuste: rojo.
- 8^a ajuste: púrpura.

Nota: Se debe mantener el control oprimido para tener acceso a los ajustes.

Para apagar la luz, apoyar en el control.

Nota: Al comienzo, la luz se encenderá sobre la última opción seleccionada.

REPLACING CHROMATHERAPY LIGHTBULB

1. Remove the lens with unscrewing tool. Aligning the notches of the lens with that of the tool.
2. Verify the o-ring is not damaged and is properly in place.
3. Pull the bulb to remove and press gently on the new bulb.
4. Screw the lens with the tool.

REPLACEMENT AMPOULE CHROMOTHÉRAPIE

1. Enlever la lentille en la dévissant avec l'outil. Aligner les encoches de la lentille avec celle de l'outil.
2. Vérifiez que le joint torique n'est pas endommagé et qu'il est correctement placé.
3. Tirer sur l'ampoule pour l'enlever et presser sans forcer sur la nouvelle ampoule.
4. Visser la lentille avec l'outil.

REPLAZO BOMBILLO DE CROMATERAPIA

1. Retire el objetivo desenroscando con la herramienta. Alinear las muescas de la lente con las de la herramienta.
2. Compruebe que la junta tórica no está dañada este posicionada en su lugar.
3. Jale el foco hacia afuera y empuje suavemente la nueva bombilla.
4. Enrosque la lente con la herramienta.

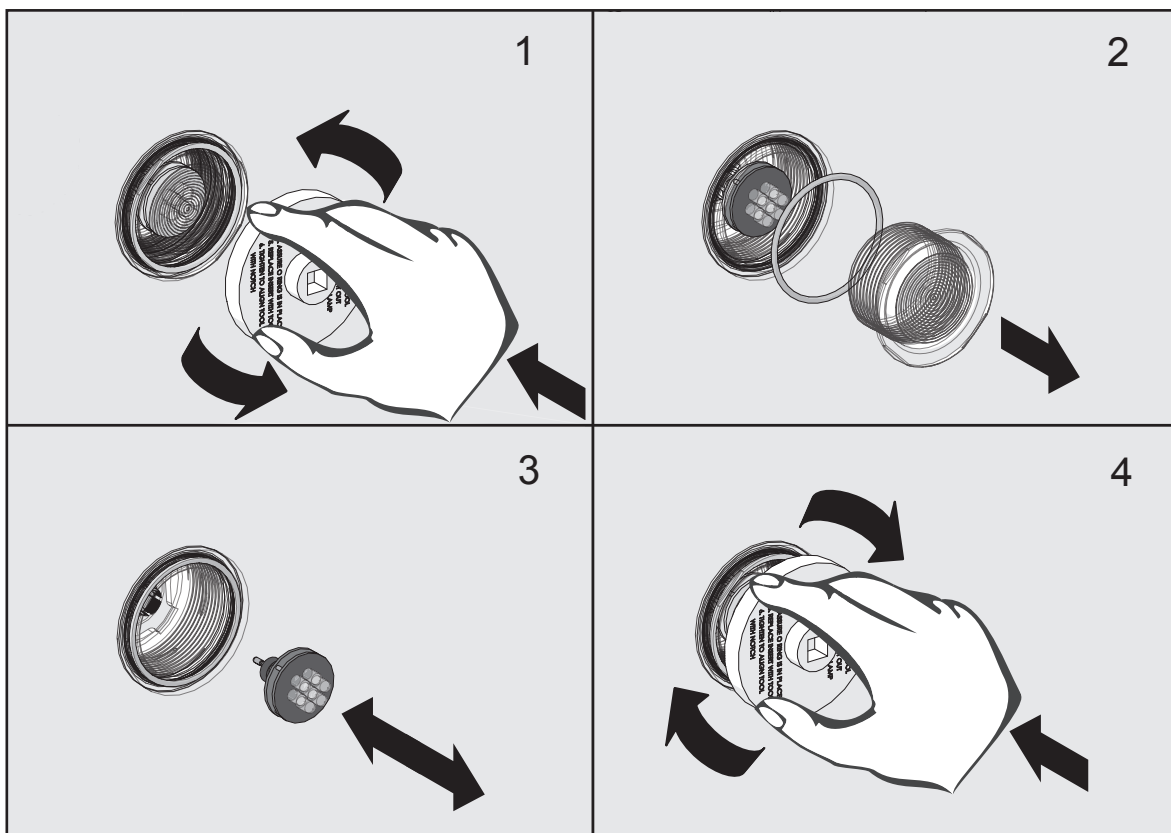

TROUBLESHOOTING

WHIRLPOOL SYSTEMS

Pump is not functioning smoothly.

- Verify that none of the jets are directed toward the suction fitting (this could send air into the pump).
- Unscrew the filter from the suction fitting and clean. Never obstruct the suction filter.
- Make sure that pipe connections to the motor are tightened enough (tighten by hand).
- It is highly inadvisable to wash your hair while the whirlpool pump is operating. Loose hair could eventually plug or damage the pump.

A jet is not functioning.

- Open both air controls and try again. If jet still does not work, verify that jet hole is clear of all debris. If problem persists, notify your local distributor.

A jet is leaking.

- Put a silicone seal around the jet body on the outside of the bathtub. If jet still leaks, notify your local distributor.

Suction fitting is leaking.

- Put a silicone seal around suction body on the outside of the bathtub. If suction still leaks, notify your local distributor.

Pump will not turn on.

- Some bathtubs are fitted with a low water detector that prevents the motor from starting if the water level is insufficient. Fill tub with water and try again.
- Make sure that the electric connection between the pump, electronic box and the electronic control panel is well established and that all fuses are functional. Reconnect if necessary.
- Verify that electricity is supplied to pump via a ground fault circuit interrupter.

AIR SYSTEMS

Blower does not turn on.

- Make sure that the electric connection between the pump, electronic box and the electronic control panel is well established and that all fuses are functional. Reconnect if necessary.
- Verify that electricity is supplied to blower via a ground fault circuit interrupter.

Blower operates, but no air is coming through certain jets.

- If none of the jets are working, check to see if the hose between the blower and the air distributor is properly connected and not damaged.
- Verify that jets are clear of obstructions. If so, put one inch of hot water in the bathtub and clear jets by operating blower on highest setting.

Blower operates for a period of time, then switches off.

- The system is programmed to stop automatically after 20 minutes. To restart, push the ON/OFF switch.
- The motor incorporated in the blower over heats. Allow motor to cool down for approximately 40 minutes.

DÉPANNAGE

SYSTÈMES TOURBILLON

La pompe fonctionne de façon irrégulière.

- Vérifier si les jets ne sont pas dirigés sur la succion car l'air dégagé par les jets pourrait s'introduire dans la pompe.
- Dévisser la grille de la succion et la nettoyer. La succion ne doit jamais être obstruée.
- S'assurer que les raccords des tuyaux au moteur sont bien serrés (serrés à la main).
- Il est fortement déconseillé de se laver les cheveux quand la pompe tourbillon fonctionne. Les cheveux pourraient boucher ou endommager la pompe.

Un jet ne fonctionne pas.

- Ouvrir les deux contrôles d'air et essayer de nouveau. Si le jet ne fonctionne toujours pas, vérifier si le trou du jet est libre de tout débris. Si le problème persiste, aviser votre distributeur local.

Un jet coule.

- Mettre un joint de silicone, à l'extérieur de la baignoire, autour du jet. Si le problème persiste, aviser votre distributeur local.

La succion coule.

- Mettre un joint de silicone, à l'extérieur de la baignoire, autour de la succion. Si le problème persiste, aviser votre distributeur local.

La pompe ne démarre pas.

- Certaines baignoires sont munies d'un détecteur de niveau d'eau qui empêche le moteur de démarrer si le niveau d'eau dans la baignoire est insuffisant. ajouter de l'eau et essayer de nouveau.
- S'assurer que le raccordement électrique entre la pompe, le boîtier électronique et le contrôle électronique est bien établi et que tous les fusibles sont fonctionnels. Reconnecter si nécessaire.
- Vérifier le raccordement électrique du disjoncteur de fuite à la terre.

SYSTÈMES À AIR

Le souffleur ne démarre pas.

- S'assurer que le raccordement électrique entre le souffleur, le boîtier électronique et le contrôle électronique est bien établi et que tous les fusibles sont fonctionnels. Reconnecter si nécessaire.
- Vérifiez le raccordement électrique du disjoncteur de fuite à la terre.

Le souffleur fonctionne mais l'air ne sort pas de quelques jets.

- Si aucun jet ne fonctionne, vérifier si le boyau entre le souffleur et le distributeur d'air est bien branché et n'est pas abimé.
- Vérifier si les jets sont obstrués. Si oui, mettre un pouce d'eau chaude dans la baignoire et faire fonctionner le souffleur au plus fort débit.

Le souffleur fonctionne pendant un temps et s'arrête de lui-même.

- Le système est programmé pour un arrêt automatique après 20 minutes. Appuyer de nouveau sur le bouton de mise en marche.
- Le moteur incorporé dans le souffleur surchauffe. Laissez refroidir approximativement 40 minutes.

REPARACIÓN

SISTEMAS DE HIDROMASAJE

La bomba no funciona uniformemente.

- Verifique que ninguno de los chorros esté dirigido hacia la placa de succión, lo cual podría enviar aire dentro de la bomba.
- Desenrosque la rejilla de la placa de succión y límpiela. Nunca obstruya la rejilla de succión.
- Asegúrese de que las conexiones de las tuberías del motor estén correctamente ajustadas (ajústelas a mano).
- Le recomendamos fuertemente no lavarse el pelo cuando la bomba de remolino esté funcionando. El pelo podría atorar o dañar la bomba.

Un chorro no funciona.

- Abra ambos controles de aire e intente de nuevo. Si el chorro aún no funciona, verifique que el orificio del chorro esté libre de desechos. Si el problema persiste, informe a su distribuidor local.

Un chorro gotea.

- Ponga sellador de silicona alrededor del bloque del chorro, por la parte exterior de la bañera. Si continúa el goteo, informe a su distribuidor local.

La placa de succión gotea.

- Ponga sellador de silicona alrededor de la placa de succión, por la parte exterior de la bañera. Si continúa, informe a su distribuidor local.

La bomba no arranca.

- Algunas bañeras están provistas con un detector de nivel de agua que impide el arranque del motor si el nivel del agua no es correcto. Añada más agua y pruebe nuevamente.
- Asegurarse de que la conexión eléctrica entre la bomba, la caja electrónica y el control electrónico está bien hecha, y que todos los fusibles son activos. Hacer de nuevo la conexión si fuera necesario.
- Verifique la conexión eléctrica del interruptor del circuito para fallas a tierra.

SISTEMAS DE AIRE

El soplador de aire no arranca.

- Cerciorarse que está bien hecha la conexión eléctrica entre el soplador de aire, la caja electrónica y el control electrónico y que todos los fusibles son activos. Volver a conectar si necesario.
- Verifique la conexión eléctrica del interruptor del circuito para fallas a tierra.

El soplador se activa, pero el aire no sale a través de algunos chorros.

- Si no funciona ningún chorro, comprobar si la manguera que une el soplador y el distribuidor de aire está bien conectada y no está estropeada.
- Verifique si los chorros están obstruidos. Si lo estuvieran, vierta dos centímetros de agua caliente en la bañera y active el soplador a la máxima turbulencia.

El soplador de aire funciona un periodo de tiempo, luego se apaga.

- El sistema está programado para pararse automáticamente después de 20 minutos. Para volver a encenderlo, oprima el botón de encendido.
- El motor incorporado en el soplador se ha sobrecalentado. Deje que el motor se enfríe aproximadamente 40 minutos.

Air entering the bathtub through jets feels cold.

- Due to the difference of temperature between the water and the air, the air may feel cool to certain people. To verify the operation of the air heater, fill the bathtub to working level and operate blower on the highest setting for approximately 5 minutes. Carefully feel the flexible connection hose where it connects to blower. The hose and its immediate area should feel warm to the touch. If not, contact the manufacturer.

Blower does not execute the drying cycle.

- Reset control by turning the breaker off and back on.

ELECTRONIC CONTROLS

The electronic control fails to operate.

- Verify electric power supply. Reset circuit or replace fuse if necessary.
- Verify all electrical connections (including keypad connection). Check each end of the connector cables and make sure the connector pins are not touching each other.
- If the system has been functioning for quite some time, it is possible that the thermal protection has shut off the motor. Switch the system off and wait for at least 30 minutes before starting it up again.
- If you have added an extension cord, make sure that it has been certified by the electronic control manufacturer. It could be the cause of your problem.

BACK LIGHTING CONTROL ONLY

(see page 19)

A "C##" code appears on the LED display.

- No action is required. The "C##" is pre-set by the manufacturer to indicate to the controller the features included with your jetted bath.

A "E##" code appears on the LED display.

- The product requires servicing. **Do not attempt to service the controller yourself.** Contact the manufacturer.

"No H2O" appears on LED display.

- The controller does not detect any bath water. Verify that the level of bath water is high enough, and adjust as required.

The controller lights have dimmed.

- No action is required. The controller lights dim after 30 seconds of no activity. The controller lights brighten again if any controls are adjusted.

The "Dry" option appears on the LED Display and the air jets have started operating, but the bath is empty and has not been in use for 15 minutes.

- No action is required. The air jets are blowing residual bath water out of the air tubes. Once this process is complete (after 30 seconds), "Dry" disappears from the LED display.

L'air soufflé dans la baignoire semble froid.

- Il est normal que, pour certaines personnes, l'arrivée d'air sur le corps produise une sensation de fraîcheur. Vérifier si le système à air chaud fonctionne bien, remplir la baignoire d'eau au niveau recommandé et faire fonctionner le système au maximum pendant environ 5 minutes. Puis toucher prudemment le tuyau d'arrivée d'air du souffleur et les parties environnantes. Ils devraient être chauds au toucher. Si ce n'est pas le cas, contactez le fabricant.

Le souffleur ne fait pas son cycle de séchage.

- Redémarrer en fermant et en réouvrant le disjoncteur de fuite à la terre.

CONTRÔLES ÉLECTRONIQUES

Le contrôle électronique ne fonctionne pas.

- Vérifier l'alimentation électrique du circuit. Vérifier le disjoncteur ou remplacer les fusibles si nécessaire.
- Vérifier toutes les connexions électriques incluant celle du contrôle électronique. Vérifier chaque bout des câbles de connexions et s'assurer que les bornes de connexion ne se touche pas.
- Si le système a fonctionné sans arrêt pour une longue période de temps, il est possible que la protection thermique du moteur se soit déclenchée. Il est indiqué d'arrêter le système et d'attendre au moins 30 minutes avant de le remettre en marche.
- Si une rallonge électrique a été utilisée, s'assurer qu'elle est certifiée par le fabricant de contrôle électronique. Celle-ci peut être la cause du problème.

CONTRÔLE RÉTRO-ÉCLAIRÉ SEULEMENT

(voir page 19)

Un code "C##" apparaît sur l'affichage LED

- Aucune intervention n'est nécessaire. Le "C##" est pré-établi par le fabricant pour indiquer au contrôleur les différentes options inclus avec votre bain à jets.

Un code "E##" apparaît sur l'affichage LED

- Le produit requiert une réparation. **N'essayez pas de le réparer vous-même.** Contactez le fabricant.

"No H2O" apparaît sur l'affichage LED

- Le contrôleur ne détecte pas l'eau dans le bain. Vérifiez si le niveau d'eau est assez élevé et ajustez si nécessaire.

Les lumières de contrôle ont faibli

- Aucune intervention n'est nécessaire. Les lumières de contrôle faiblissent après 30 secondes d'inactivité. Elles s'illumineront de nouveau si une commande est ré-ajustée.

L'option "Dry" apparaît sur l'affichage LED et les jets d'air se sont activés mais le bain est vide et n'a pas été utilisé depuis 15 minutes.

- Aucune intervention n'est nécessaire. Les jets d'air soufflent l'excès d'eau des tubes d'air. Lorsque le processus sera complété (30 secondes plus tard) l'option "Dry" disparaîtra de l'affichage LED.

El aire que entra a la bañera por los chorros se siente frío.

- Debido a la diferencia de temperaturas entre el agua y el aire, las personas con piel sensible pueden sentir que el aire sale frío. Para verificar el funcionamiento del calentador de aire, llene la bañera hasta el nivel recomendado y active el ventilador a alta turbulencia durante 5 minutos aproximadamente. Luego, toque con cuidado la manguera que se conecta al soplador de aire y el área que la rodea. Ambas deben sentirse calientes al tacto, de no ser así comuníquese con el fabricante de la bañera.

El soplador no completa su ciclo de secado.

- Arranque de nuevo cerrando el interruptor de circuito para fallas a tierra y volviéndolo a abrir.

CONTROLES ELECTRÓNICOS

El control electrónico no funciona.

- Verifique el suministro eléctrico del circuito. Verifique el interruptor o cambie los fusibles si fuera necesario.
- Verifique todas las conexiones eléctricas, inclusive las de control electrónico. Verifique ambos extremos de las conexiones de los cables y asegúrese de que los terminales de conexión no se toquen.
- Si el sistema ha operado sin parar durante un largo período, es posible que la protección térmica del motor se active. Entonces, se aconseja apagar el sistema y esperar por lo menos 30 minutos antes de volver a activarlo.
- Si se ha agregado una extensión eléctrica, asegurarse que posee certificación de una manufactura de control electrónico. Puede que el cable de la extensión sea la causa del problema.

CONTROLE LUMINOSO SOLAMENTE

(ver la página 19)

La pantalla LED muestra un código "C##".

- No es necesario realizar ninguna acción. El código "C##" ha sido preestablecido por el fabricante de la bañera de hidromasaje para indicarle al controlador cuáles son las características de la bañera.

La pantalla LED muestra un código "E##".

- El producto necesita reparación. **El usuario no debe repararlo.** Comuníquese con el fabricante de la bañera de hidromasaje.

En la pantalla LED se lee "No H2O"

- El controlador no detecta agua. Cerciórese de que haya suficiente agua en la tina y añada más hasta el nivel correcto, si necesario.

Las luces del controlador se han atenuado.

- No es necesario realizar ninguna acción. Las luces del controlador se atenúan después de 30 segundos de inactividad. Las luces del controlador recuperan su intensidad si se ajusta uno de los controles.

En la pantalla LED se lee "Dry" (seco) y los chorros de aire han comenzado a funcionar, pero la bañera está vacía y no ha sido utilizada por 15 minutos.

- No es necesario realizar ninguna acción. Los chorros de aire están soplando el agua excedente de los tubos de aire. Una vez concluido este proceso (30 segundos), la indicación "Dry" desaparece de la pantalla.

CASCADING WATERFALL

The waterfall does not flow evenly.

- To operate the waterfall, the water level must be at least 1" (25 mm) above the highest waterjet. Fill the tub and try again.
- When the waterfall is running at the same time as the *AEROFEEL*[®] system, jetted air may enter the waterfall suction and make it flow unevenly.
- Make sure the suction intakes are not blocked.
- Clean the filter.
- Clean the waterfall head.

MAINTENANCE

Regular disinfection provides an effective defense against various types of bacteria that can develop in the deposits building up over time in all bathtubs and showers. For daily maintenance cleaning, use a moist cloth and gentle liquid detergent. For acrylic surfaces, occasional use of a special acrylic surface cleaner such as *LUMASHINE*[®] or *LUMACREAM*[®] will add lustre and protect the finish.

DO NOT USE abrasive cleaners, scrapers, metal brushes, or any items or products that could scratch or dull the surface.

Certain types of therapeutic products when added to bath water, or if applied non-diluted directly in the bath, may damage the unit finish. **Test the product on a small inconspicuous surface prior to use.**

Use low-foaming dishwasher powder soap to clean the piping. Fill up the tub, add the cleaner and Start the system for 5 minutes. Rinse with cold water.

CASCADE D'EAU

L'eau s'écoule de la cascade de façon irrégulière.

- Le niveau d'eau doit avoir atteint 1 po (25.4 mm) au-dessus du jet le plus haut pour que la cascade d'eau fonctionne. Ajouter de l'eau et essayer de nouveau.
- Lorsque la cascade d'eau fonctionne en même temps que le système *AEROFEEL*^{MD}, il est possible que l'air des jets thérapeutiques s'infilte dans les suctions de la cascade, ce qui peut créer une irrégularité au niveau de l'écoulement de la fontaine.
- Vérifier que les suctions ne sont pas obstruées.
- Nettoyer le filtre.
- Nettoyer le bloc gris-ardoise.

ENTRETIEN

Une désinfection régulière constitue une excellente prévention contre les types de bactéries susceptibles de se développer au fil du temps dans les baignoires et les douches. Pour l'entretien journalier, utiliser un chiffon humide et un détergent liquide doux. Dans le cas des surfaces en acrylique, l'application d'un nettoyeur spécial tel que *LUMASHINE*^{MD} ou *LUMACREAM*^{MD} ajoutera du lustre et protégera le fini.

NE JAMAIS UTILISER de nettoyeurs abrasifs, grattoirs, brosses métalliques, ni autres objets ou produits pouvant égratigner ou ternir les surfaces.

Certains type de produits thérapeutiques, lorsqu'ajoutés à l'eau de la baignoire ou lorsqu'appliqués non dilués directement dans le bain, peuvent endommager le fini de l'unité. **Avant d'utiliser le produit, tester celui-ci sur une petite surface peu apparente de l'unité.**

Utiliser un nettoyeur à lave-vaisselle en poudre à faible moussage pour nettoyer la tuyauterie. Remplir le bain, y ajouter le nettoyeur et démarrer le système pour 5 minutes. Rincer à l'eau froide.

LLUVIA DE AGUA

El flujo de lluvia de agua es irregular.

- El nivel de agua debe haber alcanzado 1" (25.4 mm) por encima del chorro más alto para que la lluvia de agua funcione. Añada más agua y pruebe de nuevo.
- Cuando la lluvia de agua funcione a la vez que el sistema *AEROFEEL*[®], puede que el aire de los chorros terapéuticos se filtre en las succiones de la fuente, lo que puede ocasionar un flujo irregular de la fuente.
- Comprobar que las succiones no estén obstruidas.
- Limpiar el filtro de la placa de succión.
- Limpiar el bloque gris-pizarra.

MANTENIMIENTO

Una desinfección periódica es un buen medio para evitar los diferentes tipos de bacterias que pueden aparecer con el tiempo en las bañeras y duchas. Para el mantenimiento diario, utilice un trapo húmedo y un detergente líquido suave. Cuando se trate de superficies acrílicas, se puede utilizar un limpiador especial, como *LUMASHINE*[®] o *LUMACREAM*[®], que añadirá lustre y protegerá el acabado.

NO EMPLEE NUNCA limpiadores abrasivos, raspadores, cepillos metálicos ni otros objetos o productos que pueden rozar o deslustrar las superficies.

Algunos tipo de productos terapéuticos, cuando añadidos al agua de la bañera o cuando aplicados no diluidos directamente en el baño, pueden causar manchas o una pérdida de lustre(brillo) de la unidad. **Probar el producto en una superficie discreta pequeña antes de uso.**

Utilizar un limpiador a lavavajillas en polvo a debilidad espuma para limpiar la plombería. Cumplir el baño, añadir el limpiador y active el sistema para 5 minutos. Enjuagar al agua fría.

LIMITED WARRANTY

MAAX Bath Inc. (hereafter "MAAX") offers the following express limited warranty on each of its products. This warranty extends only to the original owner/end-user for personal household use. For commercial uses, additional limitations apply.

MAAX warrants **whirlpool motors/pumps** to be free from defects in workmanship and materials under normal use and service for a period of five (5) years from the initial date of purchase by the owner/end-user, contractor or builder from an authorized dealer.

MAAX warrants **blowers** to be free from defects in workmanship and materials under normal use and service for a period of five (5) years from the initial date of purchase by the owner/end-user, contractor or builder from an authorized dealer.

MAAX warrants **whirlpool and air systems** (except perimeter air system check valves that have a 10 years warranty - see below) to be free from defects in workmanship and materials under normal use and service for a period of two (2) years from the initial date of purchase by the owner/end-user, contractor or builder from an authorized dealer.

MAAX warrants **Perimeter air system check valves** to be free from defects in workmanship and materials under normal use and service for a period of ten (10) years from the initial date of purchase by the owner/end-user, contractor or builder from an authorized dealer.

MAAX warrants **ozonator** components to be free of defects in workmanship and materials under normal use and service for a period of one (1) year from the initial date of purchase by the owner or end-user, contractor or builder from authorized dealer.

MAAX warrants **glass mirrors and electrical components** to be free from defects in workmanship and materials under normal use and service for a period of two (2) years from the initial date of purchase by the owner/end-user, contractor or builder from an authorized dealer.

Any product reported to the authorized dealer or to MAAX as being defective within the warranty period will be repaired or replaced (with a product of equal value) at the option of MAAX. In no event will MAAX be liable for the cost of repair or replacement of any installation materials, including but not limited to, tiles, marble, etc. This warranty extends to the original owner/end-user and is not transferable to a subsequent owner.

Neither the distributor, authorized MAAX dealer nor any other person has been authorized to make any affirmation, representation or warranty other than those contained in this warranty; any affirmation, representation or warranty other than those contained in this warranty shall not be enforceable against MAAX or any other person.

GARANTIE LIMITÉE

MAAX Bath Inc. (ci-après "MAAX") offre la garantie limitée expresse suivante sur chacun de ses produits. Cette garantie s'adresse uniquement au propriétaire/utilisateur original pour un usage personnel domestique. Des restrictions additionnelles s'appliquent aux utilisations commerciales.

MAAX garantit les **moteurs et les pompes de bains tourbillon** contre tout défaut de matériel ou de fabrication dans des conditions normales d'utilisation et d'entretien pour une période de cinq (5) ans à compter de la date d'achat originale du produit par le propriétaire/utilisateur, l'entrepreneur ou le constructeur auprès d'un distributeur agréé.

MAAX garantit les **souffleurs** contre tout défaut de matériel ou de fabrication dans des conditions normales d'utilisation et d'entretien pour une période de cinq (5) ans à compter de la date d'achat originale du produit par le propriétaire/utilisateur, l'entrepreneur ou le constructeur auprès d'un distributeur agréé.

MAAX garantit les **systèmes tourbillon et à air** (sauf les valves anti-retour des systèmes à air périmétrique qui ont une garantie de 10 ans - voir ici-bas) contre tout défaut de matériel ou de fabrication dans des conditions normales d'utilisation et d'entretien pour une période de deux (2) ans à compter de la date d'achat originale du produit par le propriétaire/utilisateur, l'entrepreneur ou le constructeur auprès d'un distributeur agréé.

MAAX garantit les **valves anti-retour des systèmes à air périmétrique** contre tout défaut de matériel ou de fabrication dans des conditions normales d'utilisation et d'entretien pour une période de dix (10) ans à compter de la date d'achat originale du produit par le propriétaire/utilisateur, l'entrepreneur ou le constructeur auprès d'un distributeur agréé.

MAAX garantit les composants de **ozonateur** contre tout défaut de matériel ou de fabrication dans des conditions normales d'utilisation et d'entretien pour une période d'un (1) an à compter de la date d'achat originale du produit par le propriétaire/utilisateur, l'entrepreneur ou le constructeur auprès d'un distributeur agréé.

MAAX garantit les **miroirs en verre et les composants électriques** contre tout défaut de matériel ou de fabrication dans des conditions normales d'utilisation et d'entretien pour une période de deux (2) ans à compter de la date d'achat originale du produit par le propriétaire/utilisateur, l'entrepreneur ou le constructeur auprès d'un distributeur agréé.

MAAX procédera à la réparation ou au remplacement (avec un produit de même valeur), à sa discrétion, de tout produit dont le défaut sera rapporté au distributeur agréé ou à MAAX durant la période de garantie. Cette garantie s'applique au propriétaire/utilisateur initial et n'est pas transférable à un propriétaire subséquent.

Ni le distributeur ni le concessionnaire agréé MAAX, ni personne d'autre n'est autorisé à faire d'affirmations, de représentations ou de garanties autres que celles stipulées aux présentes; les affirmations, représentations et garanties contrevenant à cette interdiction ne sauraient s'appliquer à MAAX ni à personne d'autre.

GARANTÍA LIMITADA

MAAX Bath Inc. (a continuación "MAAX") ofrece la siguiente garantía limitada expresa para cada uno de sus productos. Esta garantía va dirigida únicamente al propietario o al usuario original para un uso personal doméstico. En caso de uso comercial, se aplican otras restricciones.

MAAX garantiza los **motores y las bombas de los sistemas de hidromasaje** contra cualquier defecto de material o de fabricación en condiciones normales de utilización y mantenimiento durante un periodo de cinco (5) años a partir de la fecha de compra original del producto por parte del propietario o usuario, el contratista o el constructor en un comercio minorista autorizado.

MAAX garantiza los **sopladores de aire** contra cualquier defecto de material o de fabricación en condiciones normales de utilización y mantenimiento durante un periodo de cinco (5) años a partir de la fecha de compra original del producto por parte del propietario o usuario, el contratista o el constructor en un comercio minorista autorizado.

MAAX garantiza los **sistemas de hidromasaje y de aire** (excepto las válvulas antirretorno de los sistemas a aire perimétrico que tienen una garantía de 10 años - ver abajo) contra cualquier defecto de material o de fabricación en condiciones normales de utilización y mantenimiento durante un periodo de dos (2) años a partir de la fecha de compra original del producto por parte del propietario o usuario, el contratista o el constructor en un comercio minorista autorizado.

MAAX garantiza los **válvulas antirretorno de los sistemas a aire perimétrico** contra cualquier defecto de material o de fabricación en condiciones normales de utilización y mantenimiento durante un periodo de diez (10) años a partir de la fecha de compra original del producto por parte del propietario o usuario, el contratista o el constructor en un comercio minorista autorizado.

MAAX garantiza los componentes de **ozonizador** contra cualquier defecto de material o de fabricación en condiciones normales de utilización y mantenimiento durante un periodo de un (1) años a partir de la fecha de compra original del producto por parte del propietario o usuario, el contratista o el constructor en un comercio minorista autorizado.

MAAX garantiza los **espejos de vidrio y componentes eléctricos** contra cualquier defecto de material o de fabricación en condiciones normales de utilización y mantenimiento durante un periodo de dos (2) años a partir de la fecha de compra original del producto por parte del propietario o usuario, el contratista o el constructor en un comercio minorista autorizado.

MAAX reparará o sustituirá (con un producto del mismo valor), a su entera discreción, cualquier producto cuyo defecto se notifique al minorista autorizado o a MAAX durante el periodo de garantía. Esta garantía se aplica al propietario o usuario original y no puede transferirse a un propietario posterior.

Ni el distribuidor, ni el agente autorizado de MAAX, ni ninguna otra persona están autorizados a efectuar afirmaciones o declaraciones ni a dar garantías distintas a las que se estipulan en este documento; de hacerse estas afirmaciones o declaraciones o de darse tales garantías, no se aplicarían ni a MAAX ni a ninguna otra persona.

MAAX reserves the right to modify this warranty at any time, it being understood that such modification will not alter the warranty conditions applicable at the time of the sale of the products in question.

Limitations

This warranty shall not apply following incorrect operating procedures, breakage or damages caused by fault, carelessness, abuse, misuse, misapplication, improper maintenance, alteration or modification of the unit, as well as chemical or natural corrosion, accident, fire, flood, act of God or any other casualty. **This warranty shall not apply to stain or malfunction caused by ferrous water, hard water or salty water.**

The owner/end-user of the product covered by this warranty is entirely responsible for its proper installation and electrical wiring. **MAAX neither installs nor supervises the installation, nor hires a contractor for this purpose, and consequently cannot be held responsible for any defect, breakage or damage caused thereby or resulting thereof, either directly or indirectly. The owner/end-user must provide access to the components of the product as described in the installation guide, so that MAAX can execute the warranty specified herein. If such access is not available, all expenses to provide said access will be the responsibility of the owner/end-user.**

This warranty does not apply to products or equipment not installed or operated in accordance with instructions supplied by MAAX and all applicable rules, regulations and legislation pertaining to such installations.

MAAX strongly recommends that its products-for example, but without limitation, shower doors and other items-be installed by professionals with experience in bathroom products. Installation of shower doors by an inexperienced person may result in glass breakage and, consequently, cause personal injury or death.

MAAX is not liable for any costs, damages or claims resulting from the purchase of products that do not fit through openings or existing structures. MAAX is not liable for any costs, damages or claims resulting from defects that could have been discovered, repaired or avoided by inspection and testing prior to installation.

MAAX is not liable for personal injuries or death to any person or for any direct, special, incidental or consequential damage, loss of time, loss of profits, inconvenience, incidental expenses, labor or material charges, or any other costs resulting from the use of the product or equipment or pertaining to the application of the present warranty, or resulting from the removal or replacement of any product or element or part covered by this warranty.

EXCEPT AS OTHERWISE PROVIDED ABOVE, MAAX MAKES NO WARRANTIES, EXPRESS OR IMPLIED, INCLUDING WARRANTIES OF MERCHANTABILITY AND FITNESS FOR A PARTICULAR PURPOSE OR COMPLIANCE WITH ANY CODE.

MAAX se réserve le droit de modifier cette garantie en tout temps; il est entendu que de telles modifications ne changeront pas les conditions de la garantie applicable au moment de la vente des produits en cause.

Restrictions

La présente garantie ne s'applique pas dans le cas d'utilisations ou d'opérations non conformes ou incorrectes, de bris ou de dommages causés par la faute, la négligence, l'abus, le mauvais emploi, le mauvais usage, le mauvais entretien, l'altération ou la modification du produit, de même que par la corrosion chimique ou naturelle, le feu, l'inondation, les catastrophes naturelles ou tout autre cas fortuit. **La présente garantie ne s'applique pas aux taches et aux dysfonctionnements provoqués par une eau ferreuse, une eau dure ou une eau salée.**

Le propriétaire/utilisateur du produit visé par la présente garantie est entièrement responsable de l'installation et du branchement approprié de l'appareil. **MAAX ne procède pas à l'installation, n'engage pas d'entrepreneur à cet effet ni ne supervise l'installation et, conséquemment, ne peut être tenue responsable de tout défaut, bris ou dommage causé directement ou indirectement par l'installation du produit ou résultant de celle-ci. Le propriétaire/utilisateur doit assurer un accès aux composantes du produit tel que le décrit le guide d'installation afin que MAAX puisse exécuter la garantie spécifiée aux présentes. Si un tel accès n'existe pas, tous les coûts inhérents à son aménagement seront la responsabilité du propriétaire/utilisateur.**

La présente garantie ne s'applique pas aux produits qui n'auraient pas été installés ou utilisés conformément aux instructions fournies par MAAX ainsi qu'à tout règlement ou à toute loi applicable à de telles installations.

MAAX recommande fortement que ses produits (par exemple, ses portes de douches) soient installés par des professionnels spécialisés en produits de salle de bains. L'installation d'une porte de douche par une personne inexpérimentée peut entraîner le bris d'une vitre et, par conséquent, des blessures ou la mort.

MAAX n'est pas responsable des coûts, dommages ou réclamations résultant de l'achat de produits qui ne conviendraient pas aux ouvertures ou aux structures existantes. MAAX n'est pas responsable des coûts, dommages ou réclamations résultant de vices qui auraient pu être découverts, réparés ou évités dans le cadre d'une inspection ou d'une vérification antérieure à l'installation.

MAAX n'est aucunement responsable des blessures corporelles, du décès d'une personne, des dommages directs, particuliers, accessoires ou indirects, de la perte de temps ou de profit, des inconvénients, des frais accessoires, des coûts de main-d'œuvre ou de matériel ou de tout autre coût résultant de l'utilisation du produit ou de l'équipement ou relatif à l'application de la présente garantie, ou résultant du retrait ou du remplacement de tout produit, élément ou pièce faisant l'objet de la présente garantie.

À MOINS D'INDICATION CONTRAIRE AUX PRÉSENTES, MAAX N'OFFRE AUCUNE GARANTIE EXPRESSE OU IMPLICITE, NI AUCUNE GARANTIE DE QUALITÉ MARCHANDE OUD'ADAPTABILITÉÀUNUSAGEPARTICULIER OU DE CONFORMITÉ À UN CODE.

MAAX se reserva el derecho de modificar esta garantía en cualquier momento; se sobreentiende que dichas modificaciones no cambiarán las condiciones de la garantía que se aplique en el momento de la venta de los productos en cuestión.

Restricciones

Esta garantía no se aplica en caso de utilización o de funcionamiento no conformes o incorrectos, de rotura o de daños causados por error, descuido, abuso, mala utilización, mala aplicación, mantenimiento inadecuado, alteración o modificación del producto, así como en caso de corrosión química o natural, fuego, inundación, catástrofe natural o cualquier otro caso fortuito. **Esta garantía no se aplica a las manchas causadas por el agua ferruginosa, por el agua dura o por el agua salada.**

El propietario o usuario del producto cubierto por esta garantía se hace totalmente responsable de la correcta instalación y conexión eléctrica del aparato. **MAAX no efectúa la instalación, ni contrata a nadie para ello, ni la supervisa y, consecuentemente, no se le podrá considerar responsable de ningún defecto, rotura o daño causado directa o indirectamente por la instalación del producto o derivado de ella. El propietario o usuario debe garantizar el acceso a los componentes del producto, como se describe en el manual de instalación, con el fin de que MAAX pueda cumplir con la garantía que se indica en este documento. Si no se facilitase dicho acceso, todos los gastos para acondicionar un acceso correrán por cuenta del propietario o usuario.**

Esta garantía no se aplica a los productos que no se hayan instalado o utilizado con arreglo a las instrucciones dadas por MAAX y a cualquier reglamento o ley aplicable en tales instalaciones.

MAAX aconseja encarecidamente que sus productos (por ejemplo, sus puertas de ducha) sean instalados por profesionales especializados en productos para cuartos de baño. Si una persona sin experiencia instalara una puerta de ducha, podría romperse un cristal y causar heridas o la muerte.

MAAX no se hace responsable de los costos, daños o reclamaciones debidos a la compra de productos que no convengan a las aberturas o a las estructuras existentes. MAAX tampoco se hace responsable de los costos, daños o reclamaciones debidos a defectos que se podían haber descubierto, reparado o evitado con una inspección o verificación anterior a la instalación.

MAAX no se hace responsable de las lesiones corporales o de la muerte de una persona, ni de los daños directos, indirectos, cuantificables o incidentales, ni de la pérdida de tiempo, lucro cesante, inconveniencia, gastos accesorios, gastos de mano de obra o de material ni de cualquier otro costo que resulten de la utilización del producto o equipo o relacionados con la aplicación de la presente garantía, o que resulten de la extracción o el reemplazo de cualquier producto, elemento o pieza que estén cubiertos por esta garantía.

A MENOS QUE EN ESTE DOCUMENTO SE INDIQUE LO CONTRARIO, MAAX NO OFRECE NINGUNA GARANTÍA EXPRESA O IMPLÍCITA, NINGUNA GARANTÍA DE COMERCIALIZACIÓN O DE ADAPTABILIDAD PARA UN USO CONCRETO NI PARA CONFORMIDAD CON UN CÓDIGO.

In any case, MAAX cannot be liable for any amount over and above the purchase price paid for the product by the owner/end-user, contractor or builder.

Commercial Limitations

In addition to the above conditions and limitations, the warranty period for products installed for commercial applications or used in commercial ventures is of one (1) year from the initial date of purchase by the owner/end-user, contractor or builder from an authorized dealer. MAAX is not responsible for loss of use or profit under any circumstances. If the product is used as a display, MAAX standard warranty applies and the warranty period begins when the product is placed on display.

This warranty gives the owner/end-user specific legal rights. The owner/end-user may also have other rights which vary from one state and/or province to another.

Warranty service

In order to obtain service provided under this warranty during regular business hours, contact the dealer or distributor who sold the unit, or MAAX directly.

MAAX will provide the warranty service described above when the following conditions have been met: (1) the failure is of the nature or type covered by the warranty; (2) the user has informed an authorized MAAX Agent or Warranty Service Department representative of the nature of the problem during the warranty period; (3) conclusive evidence (e.g., proof of purchase or installation) is provided to the foregoing by the user proving that the failure occurred or was discovered within the warranty period; and (4) an authorized independent service person or company representative has been permitted to inspect the product during regular business hours within a reasonable time after the problem was reported by the user.

MAAX's warranty obligation shall be discharged upon tender of replacement or repair. The purchaser refusal to accept the tender terminates MAAX's warranty obligation.

MAAX products are certified by one or more of the following certification agencies: UL, IAPMO, CSA, ULI, INTERTEK / WARNOCK HERSEY.

Certain models are pending certification approval.

Certification may be ended by MAAX or certification agencies without notice.

Dans tous les cas, MAAX ne peut être tenue responsable de tout montant excédant le prix d'achat du produit déboursé par le propriétaire/utilisateur, l'entrepreneur ou le constructeur.

Restrictions commerciales

En plus des conditions et restrictions mentionnées ci-dessus, la période de garantie relative à tout produit installé dans le cadre d'une application commerciale ou utilisé dans le cadre d'une entreprise commerciale est de un (1) an à compter de la date d'achat initial par le propriétaire/utilisateur, l'entrepreneur ou le constructeur auprès d'un distributeur agréé. MAAX n'est pas responsable de la perte d'usage ou de profit dans aucune circonstance. Si le produit est utilisé dans le cadre d'un étalage, la période de garantie commence au moment où le produit est exposé.

La présente garantie accorde des droits spécifiques au propriétaire/utilisateur : le propriétaire/utilisateur peut jouir d'autres droits pouvant varier d'un État ou d'une province à l'autre

Garantie de service

Pour se prévaloir du service offert en vertu de la présente garantie pendant les heures normales d'ouverture, communiquer avec le détaillant ou le distributeur qui a vendu le produit, ou encore avec MAAX directement.

MAAX honorera la garantie de service décrite ci-dessus aux conditions suivantes : 1) la défaillance est d'une nature ou d'un type couvert par la garantie; 2) l'utilisateur a informé un agent autorisé de MAAX ou un représentant du service de la garantie de la nature du problème durant la période de la garantie; 3) une preuve concluante (p. ex., une preuve d'achat ou d'installation) de ce qui précède est fournie par l'utilisateur, démontrant que la défaillance est survenue ou a été découverte pendant la période de garantie et 4) une personne autorisée d'un service indépendant ou un représentant de la compagnie a eu la permission d'inspecter le produit pendant les heures normales d'ouverture, dans un délai raisonnable après le signalement du problème par l'utilisateur.

L'obligation de MAAX en vertu de la garantie cesse au moment où MAAX fournit le remplacement ou la réparation. Le refus du client d'accepter cette mesure met un terme à l'obligation de MAAX en vertu de la garantie.

Les produits MAAX sont certifiés par un ou plusieurs des organismes de certification suivants : CSA, UL, IAPMO, ULI, INTERTEK (ETL), WARNOCK HERSEY, US TESTING et NAHB.

Certains modèles sont en attente de certification.

MAAX ou un organisme de certification peut annuler une certification sans préavis.

En ningún caso se considerará responsable a MAAX por ninguna cantidad que supere el precio de compra del producto que hubiese abonado el propietario o usuario, el contratista o el constructor.

Restricciones comerciales

Además de las condiciones y restricciones mencionadas anteriormente, el periodo de garantía de cualquier producto instalado para fines comerciales o utilizado en una empresa comercial será de un (1) año a partir de la fecha de compra original por parte del propietario o usuario, del contratista o del constructor en un distribuidor autorizado. MAAX no se hace responsable de la pérdida de uso o del lucro cesante bajo ninguna circunstancia. Si el producto se utiliza para exhibición, el periodo de garantía comienza en el momento en el que el producto se coloca en exhibición.

Esta garantía da derechos específicos al propietario o usuario, el cual podrá tener otros derechos que pueden variar de un estado o provincia a otra.

Servicio de Garantía

Para obtener el servicio que se ofrece según lo dispuesto en la presente garantía durante el horario de atención normal, deberá comunicarse con el comercio o distribuidor que le haya vendido el producto, o directamente con MAAX.

MAAX ofrecerá el servicio de garantía antes descrito cuando se cumplan las siguientes condiciones: (1) la falla es de la naturaleza o tipo cubierto por la garantía; (2) el usuario ha informado a un agente autorizado de MAAX o a un representante del Departamento de Servicio de Garantía de la naturaleza del problema durante el periodo de garantía; (3) el usuario presenta una prueba concluyente (por ejemplo, el comprobante de compra o de instalación) de lo precedente y demuestra que la falla se produjo o se descubrió durante el periodo de garantía y (4) se ha permitido inspeccionar el producto a un técnico autorizado independiente o a un representante de la compañía durante el horario de atención normal dentro de un plazo razonable desde que el usuario haya notificado el problema.

La obligación de MAAX respecto a la garantía se extingue en el momento en el que sustituye o repara el producto. La negativa del cliente a aceptar esta medida pondrá término a la obligación de MAAX respecto a la garantía.

Los productos de MAAX están certificados por uno o más de los organismos de certificación siguientes: CSA, UL, IAPMO, ULI, INTERTEK (ETL), WARNOCK HERSEY, US TESTING y NAHB.

La certificación de ciertos modelos se encuentra en trámite.

MAAX o un organismo de certificación puede anular una certificación sin previo aviso.

MAAX, THERMAZONE, AROMASCENTS, HYDROMAX, AEROEFFECT, HYDROFEEL, AEROFEEL
are registered trademarks of MAAX Bath Inc. / sont des marques de commerce déposées de MAAX Bath Inc. / son marcas registradas de MAAX Bath Inc.

HYDROFEEL REST, HYDROMAX REST
are trademarks of MAAX Bath Inc. / sont des marques de commerce de MAAX Bath Inc. / son marcas de comercio de MAAX Bath Inc.

LUMASHINE, LUMACREAM
are registered trademarks of Swedcan Lumican Plastics Inc. / sont des marques de commerce déposées de Swedcan Lumican Plastics Inc. / son marcas registradas de Swedcan Lumican Plastics Inc.



Technical Services / Service technique / Servicio técnico

Canada

1-877-GET-MAAX (1-877-438-6229)
F. 1 800 201-8308

**United States / États-Unis
Estados Unidos**

1-877-GET-MAAX (1-877-438-6229)
F. 1 800 944-9808