

**RP44476▲**  
 Handle w/Set Screw & Button  
 Manija con Tornillo de Ajuste  
 y Botón  
 Manette avec Vis de Calage  
 et Bouton

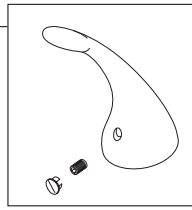

**RP13708**  
 Wrench  
 Llave  
 Clé

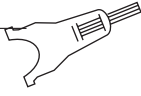

**RP77763▲**  
 Repair Kit  
 Equipo/Herramientas para reparaciones  
 Kit de réparation

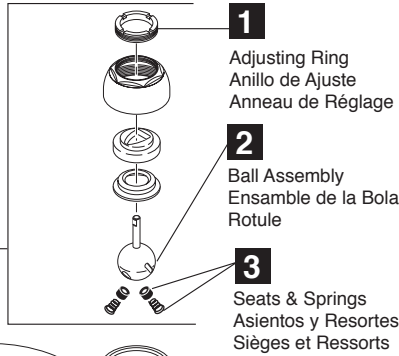

**1**  
 Adjusting Ring  
 Anillo de Ajuste  
 Anneau de Réglage

**2**  
 Ball Assembly  
 Ensemble de la Bola  
 Rotule

**3**  
 Seats & Springs  
 Asientos y Resorts  
 Sièges et Ressorts

**6**  
**RP61893**  
 Aerator  
 Aireador  
 Aérateur

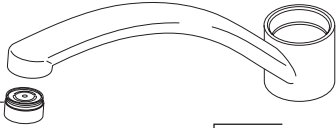

**RP44124**  
 Diverter Assembly, O-Rings  
 & Slip Ring  
 Ensemble del Desviador,  
 Anillos "O" y  
 Anillo de Frotamiento  
 Dérivation, Joints Toriques et  
 Anneau de  
 Friction

**5**  
 Diverter Assembly  
 Ensemble del Desviador  
 Dérivation

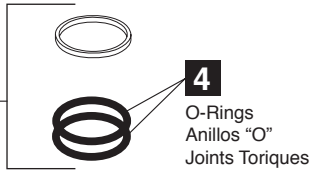

**4**  
 O-Rings  
 Anillos "O"  
 Joints Toriques

**RP41667**  
 Locknuts  
 Contratueras  
 Écrous de Blocage

**RP5404**  
 Coupling Nuts  
 Tuercas de Acoplamiento  
 Écrous de Raccordement

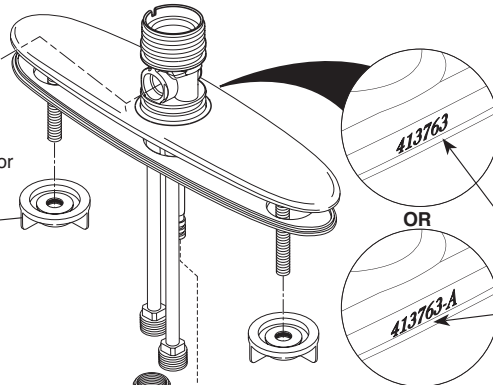

Order this RP number if your faucet code is  
 "413763-A".  
 Pida este número del RP si el código de su  
 llave es "413763-A".  
 Commandez ce nombre de RP si le code de  
 votre robinet est «413763-A».

**RP60121**  
 Blocks & O-Rings  
 Bloques y Aros-O  
 Blocs de fixation et joints toriques

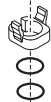

Model/Modelo/Modèle  
 B1310LF / B3310LF / B4410LF  
 Series/Series/Seria

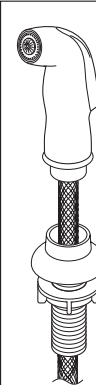

Order this RP number if your faucet code is  
 "413763".  
 Pida este número del RP si el código de su  
 llave es "413763".  
 Commandez ce nombre de RP si le code de  
 votre robinet est «413763».

**RP44125▲**  
 Spray, Hose Assembly & Spray Support  
 Ensemble de la Rociador, Manguera y Soporte  
 Douchette, Tuyau Souple et Support

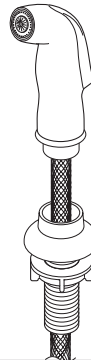

Order this RP number if your faucet code is  
 "413763-A".  
 Pida este número del RP si el código de su  
 llave es "413763-A".  
 Commandez ce nombre de RP si le code de  
 votre robinet est «413763-A».

**RP54807▲**  
 Spray, Hose Assembly & Spray Support  
 Ensemble de la Rociador, Manguera y Soporte  
 Douchette, Tuyau Souple et Support

The faucet code is found on the back of the escutcheon.  
 El código del llave se encuentra en la parte posterior del  
 escudo.  
 Le code du robinet est trouvé sur le dos du cache.

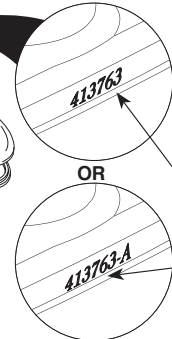

Order this RP number if your  
 faucet code is "413763-A".  
 Pida este número del RP  
 si el código de su llave es  
 "413763-A".  
 Commandez ce nombre de  
 RP si le code de votre robinet  
 est «413763-A».

**RP54809**  
 Locknuts  
 Contratueras  
 Écrous de Blocage

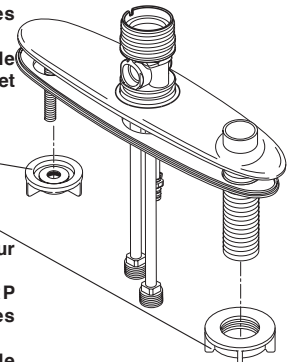

Order this RP number if your  
 faucet code is "413763".  
 Pida este número del RP  
 si el código de su llave es  
 "413763".  
 Commandez ce nombre de  
 RP si le code de votre robinet  
 est «413763».

**RP41665**      **RP41667**  
 Locknuts      Locknuts  
 Contratueras      Contratueras  
 Écrous de Blocage      Écrous de Blocage

▲ Specify Finish  
 Especificque el Acabado  
 Précisez le Fini