

TRINSIC® & TRASK™
Models/Modelos/Modèles
9159T-DST, 9959T-DST & 1993T-DST

For models produced after 01/01/2018 see pages 1 & 2.
 For models produced before 01/01/2018 see pages 3 thru 6.
 Para los modelos producidos después del 01/01/2018, consulte las páginas 1 y 2.
 Para los modelos producidos antes del 01/01/2018, consulte las páginas 3 a 6.
 Pour les modèles produits après le 01/01/2018, voir pages 1 et 2.
 Pour les modèles produits avant le 01/01/2018, voir pages 3 à 6.

RP71656▲
 Bar Spout Assembly with Magnet
 Ensamble del Tubo de Salida
 Bec

RP64069▲
 Sprayer Assembly
 Ensamble de Rociador
 Pulvérisateur

RP80977
 Wand Retainer & Replacement Kit
 Soporte para el mango y piezas de repuesto
 Trousse de Rechange et pièce de Retenue de Douchette

RP64070▲
 10 1/2" Escutcheon, Mounting Screws (2), Gasket, Nuts (2) & Washers (2) (not included on Trinsic® models)
 Chapa 10 1/2", tornillos de montaje (2), empaque, tuercas (2) y arandelas (2) (no se incluyen en Trinsic® modelos)
 Plaque de finition 10 1/2 po, vis de montage (2), joint, écrous (2) et rondelles (2) (non inclus en Trinsic® modèles)

RP64075
 Indicator Base Assembly and Gasket
 Ensamble de la base con indicador y empaque
 Base à voyant indicateur et joint

RP6092
 Nuts (2) & Washers (2)
 Tuercas (2) y Arandelas (2)
 Écrous (2) et rondelles (2)

RP80522
 Hose Assembly & Clip
 Ensamble de la Manguera y Presilla
 Tuyau souple et agrafe

RP80523
 Steel Weight Assembly
 Ensamble de la Pesa de Acero
 Masselotte en acier

RP60923
 Retainer
 Funda
 Douille

RP73000
 Cartridge Assembly
 Ensamble del la Válvula Soupape

RP80619
 Bonnet Nut
 Tuerca
 Écrou

RP54975
 O-Ring
 Anillo "O"
 Joint torique

RP92378▲
 Handle, Screw & Button TRINSIC®
 Manija, Tornillo y botón TRINSIC®
 Poignée, Vis et bouton TRINSIC®

RP78741
 Contact Spring
 Resorte de Contacto
 Ressort de contact

RP64071▲
 Cap
 Bonete
 Chapeau

RP13938
 O-Rings (2)
 Anillos "O" (2)
 Joints torique (2)

RP92381▲
 Handle, Screw & Button TRASK™
 Manija, Tornillo y botón TRASK™
 Poignée, Vis et bouton TRASK™

RP51243
 Inlet Gaskets
 Empaques para el tubo de entrada
 Joints côté alimentation

RP92714
 Mounting Bracket Assembly, Nut & Wrench
 Ensamble del soporte de montaje, la tuerca y la llave de tuercas
 Fixation de montage, écrou et clé

RP60911
 Clip
 Presilla
 Agrafe

TRINSIC® & TRASK™

Models/Modelos/Modèles

9159T-DST, 9959T-DST & 19933T-DST

EP92546

Solenoid Assembly
Ensemble de Solenoïde
Électrovanne

For CZ, PC, SS, AR & KS finishes, order **EP92546**
For BL, MW, RB & SP finishes, order **EP92546XX**

Para acabados CZ, PC, SS, AR y KS, ordene **EP92546**
Para acabados BL, MW, RB y SP, ordene **EP92546XX**

Pour les finis CZ, PC, SS, AR et KS, commandez **EP92546**
Pour les finis BL, MW, RB et SP, commandez **EP92546XX**

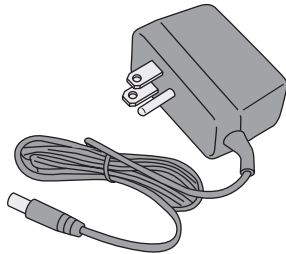

EP102157

9 Volt Power Supply
(Accessory Order Only)
Fuente de alimentación de 9 voltios
(Orden de accesorios solamente)
Alimentation électrique 9 volts
(L'accessoire seulement)



RP50952

Cut-To-Fit Plastic Sleeves
Casquillos cortados a la medida
Bagues d'extrémité pour tubes coupés

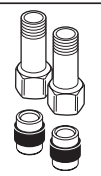

RP53468

Check Valves
Válvulas Checadoras
Clapets de non-retour

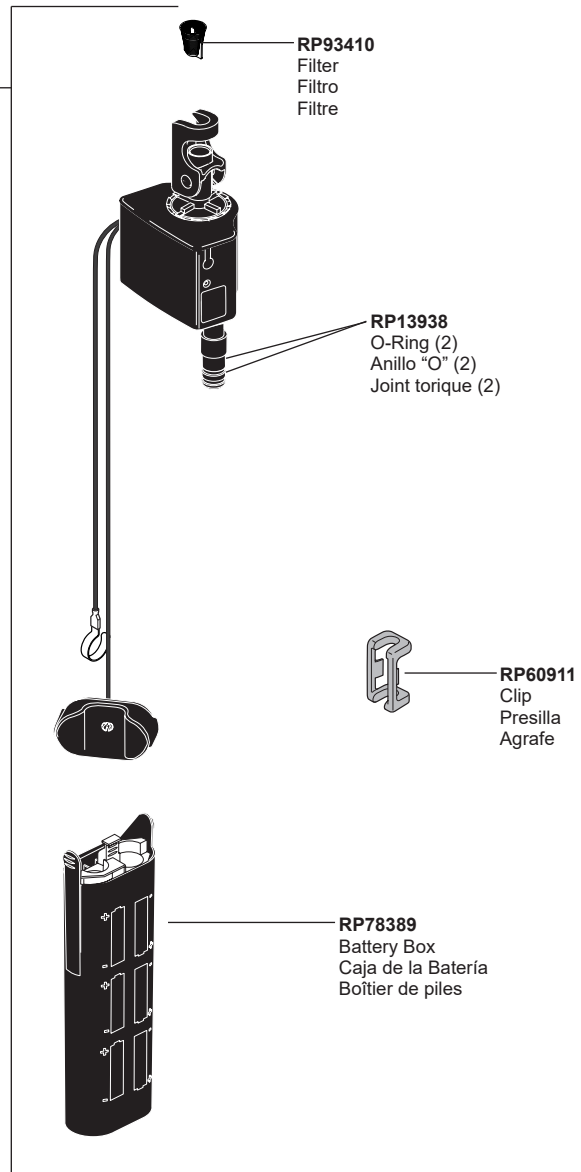

RP93410

Filter
Filtro
Filtre

RP13938

O-Ring (2)
Anillo "O" (2)
Joint torique (2)

RP60911

Clip
Presilla
Agrafe

RP78389

Battery Box
Caja de la Batería
Boîtier de piles

Other useful accessories that may be purchased separately.
Otros accesorios útiles que se pueden comprar por separado.
Autres accessoires utiles pouvant être achetés séparément.

RP63263

Adapters
3/8"-24 UNEF to 1/2"-20 UN &
3/8"-24 UNEF to 1/2"-14 NPSM

Adaptadors
3/8"-24 UNEF a 1/2"-20 UN &
3/8"-24 UNEF a 1/2"-14 NPSM

Adapteurs
3/8 po-24 UNEF à 1/2 po-20 UN et
3/8 po-24 UNEF à 1/2 po-14 NPSM

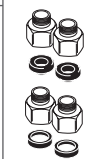

RP63264

Adapters (10) 3/8"-24 UNEF to 1/2"-20 UN
Adaptadors (10) 3/8"-24 UNEF a 1/2"-20 UN
Adapteurs (10) 3/8 po-24 UNEF à 1/2 po-20 UN



RP63265

Adapters (10) 3/8"-24 UNEF to 1/2"-14 NPSM
Adaptadors (10) 3/8"-24 UNEF a 1/2"-14 NPSM
Adapteurs (10) 3/8 po-24 UNEF à 1/2 po-14 NPSM



TRINISIC®

Models/Modelos/Modèles
9159T-DST, 9959T-DST

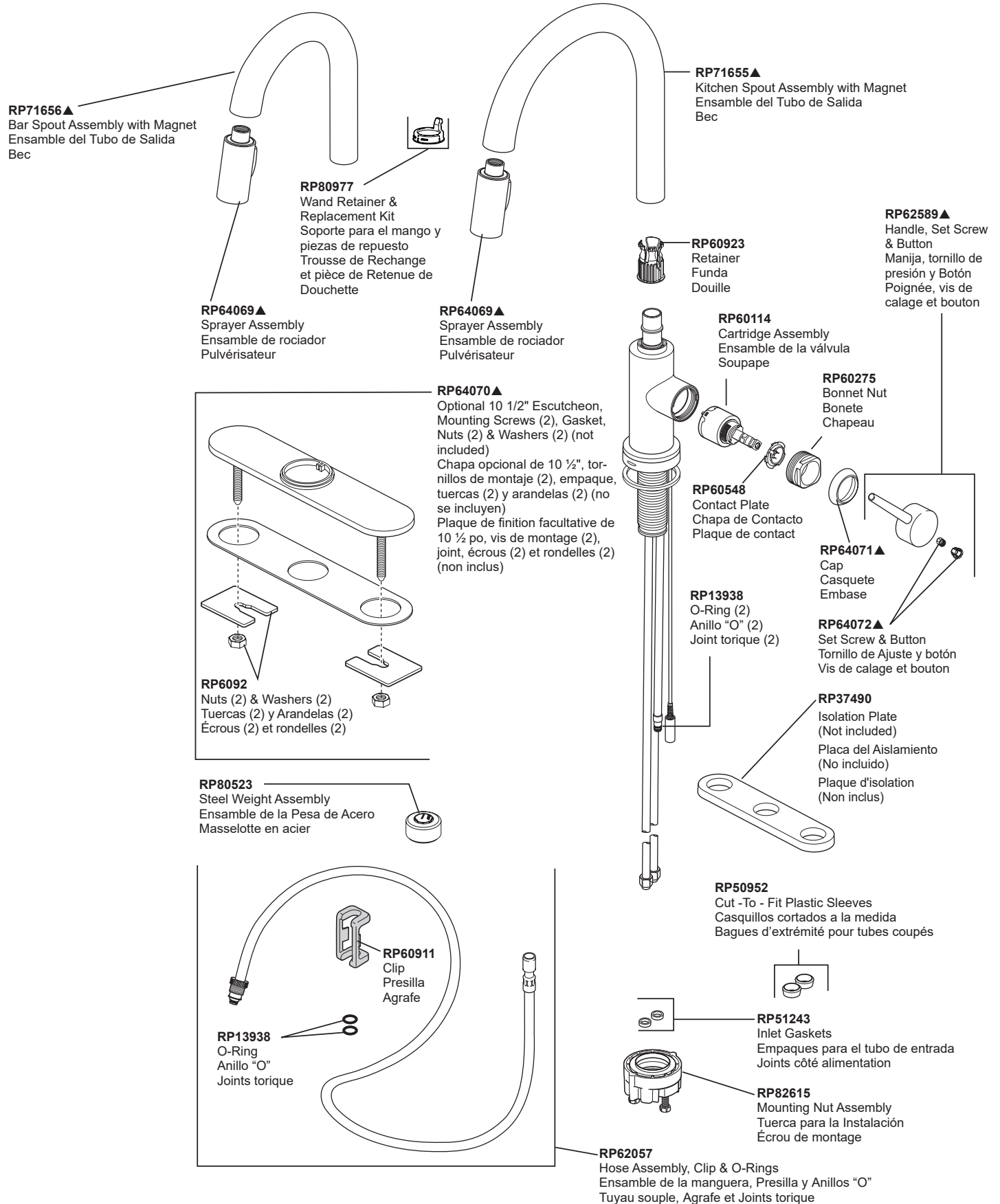

▲Specify Finish / Especificue el Acabado / Précisez le Fini

TRINSIC®
 Models/Modelos/Modèles
9159T-DST, 9959T-DST

EP74855

Solenoid Assembly
 Ensemble de Solenoïde
 Électrovanne

For PC, CZ, AR & SS finishes order **EP74855**.
 For BL & RB finishes order **EP74855XX**

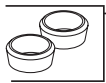

RP50952
 Cut -To - Fit Plastic Sleeves
 Casquillos cortados a la medida
 Bagues d'extrémité pour tubes coupés

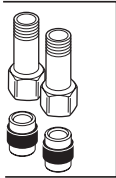

RP53468
 Check Valves
 Válvulas Checadoras
 Clapets de non-retour

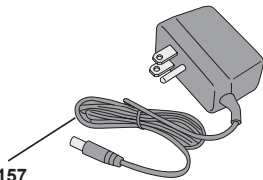

EP102157
 9 Volt Power Supply
 (Accessory Order Only)
 Fuente de alimentación de 9 voltios
 (Orden de accesorios solamente)
 Alimentation électrique 9 volts
 (L'accessoire seulement)

RP47888
 Pump & Bottle
 Bomba y Botella
 Pompe et Bouteille

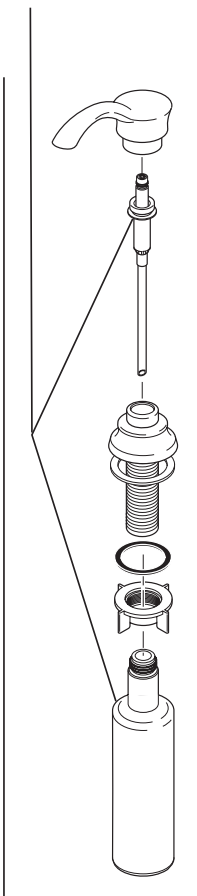

RP71543▲
 Soap Dispenser
 (Accessory Order Only)

Dispensador de jabón
 (Orden de Accesorio Solamente)

Distributeur de savon
 (Livrablé séparément seulement)

Other useful accessories that may be purchased separately.
Otros accesorios útiles que se pueden comprar por separado.
Autres accessoires utiles pouvant être achetés séparément.

RP63263
 Adapters
 3/8"-24 UNEF to 1/2"-20 UN &
 3/8"-24 UNEF to 1/2"-14 NPSM
 Adaptadors
 3/8"-24 UNEF a 1/2"-20 UN &
 3/8"-24 UNEF a 1/2"-14 NPSM
 Adapteurs
 3/8 po-24 UNEF à 1/2 po-20 UN et
 3/8 po-24 UNEF à 1/2 po-14 NPSM

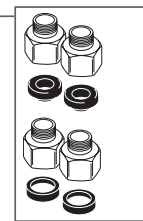

RP63264
 Adapters (10) 3/8"-24 UNEF to 1/2"-20 UN
 Adaptadors (10) 3/8"-24 UNEF a 1/2"-20 UN
 Adapteurs (10) 3/8 po-24 UNEF à 1/2 po-20 UN

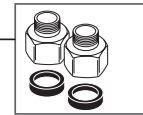

RP63265
 Adapters (10) 3/8"-24 UNEF to 1/2"-14 NPSM
 Adaptadors (10) 3/8"-24 UNEF a 1/2"-14 NPSM
 Adapteurs (10) 3/8 po-24 UNEF à 1/2 po-14 NPSM

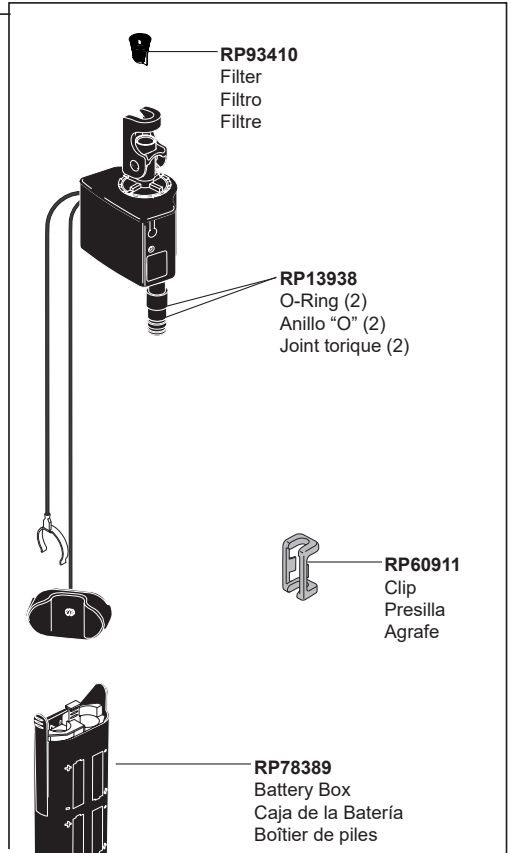
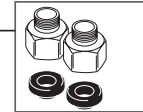

RP93410
 Filter
 Filtro
 Filtre

RP13938
 O-Ring (2)
 Anillo "O" (2)
 Joint torique (2)

RP60911
 Clip
 Presilla
 Agrafe

RP78389
 Battery Box
 Caja de la Bateria
 Boîtier de piles

TRASK™

Model/Modelo/Modèle
19933T-SD-DST

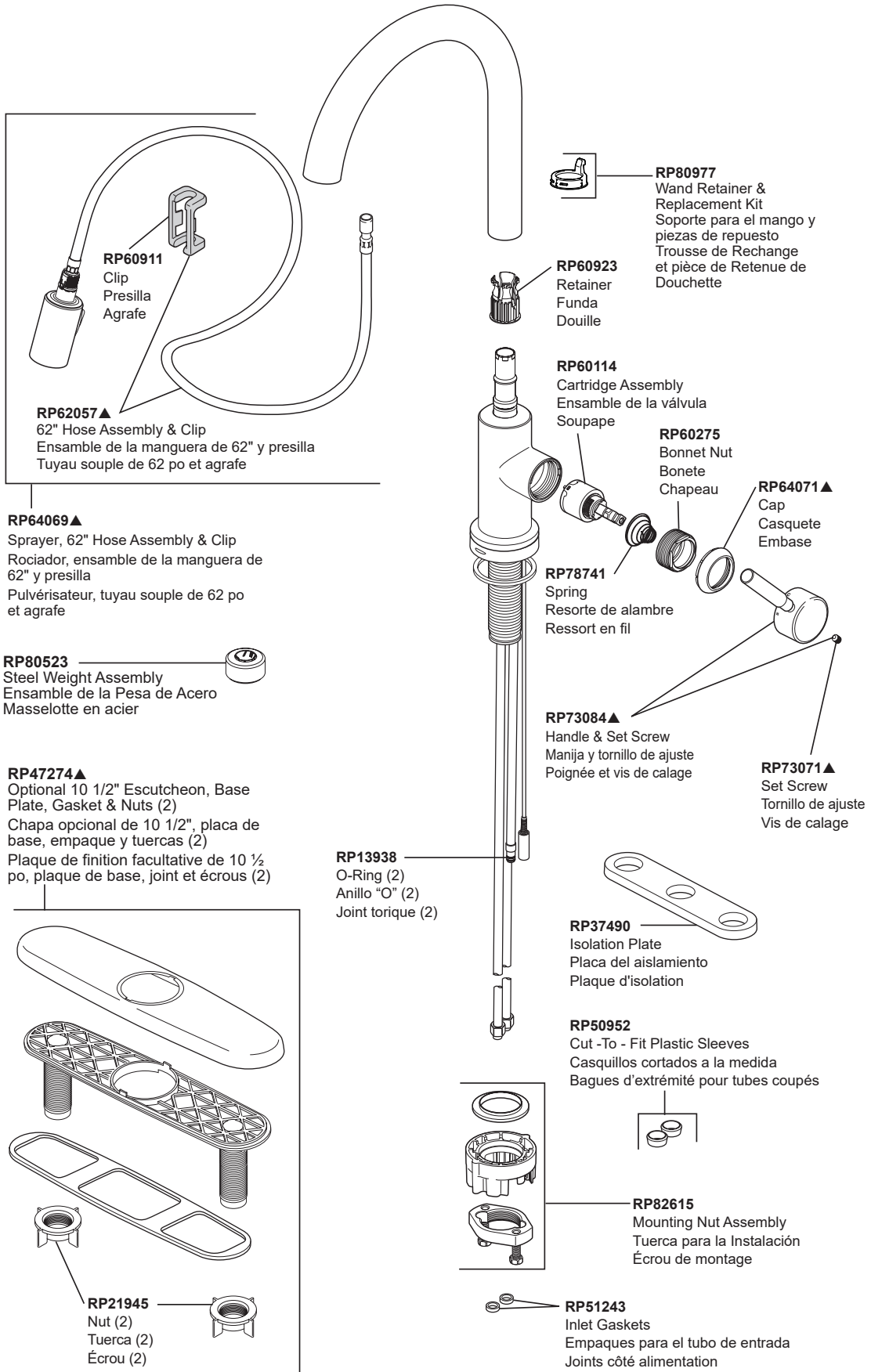

▲Specify Finish / Especificque el Acabado / Précisez le Fini

TRASK™
 Model/Modelo/Modèle
19933T-SD-DST

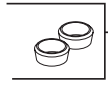

RP50952
 Cut -To - Fit Plastic Sleeves
 Casquillos cortados a la medida
 Bagues d'extrémité pour tubes coupés

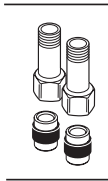

RP53468
 Check Valves
 Válvulas Checadoras
 Clapets de non-retour

RP47888
 Pump & Bottle
 Bomba y Botella
 Pompe et Bouteille

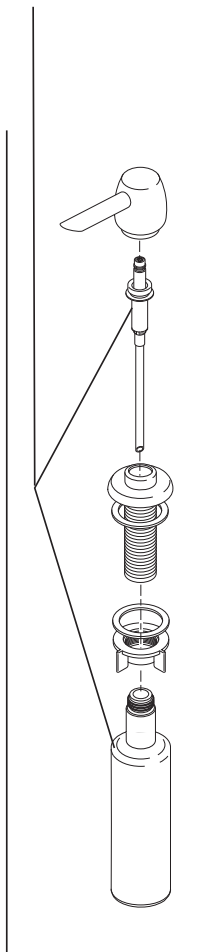

EP74855
 Solenoid Assembly
 Ensemble de Solenoïde
 Électrovanne
 For CZ, PC & SS finishes, order **EP74855**
 For BL & SP finishes, order **EP74855XX**
 Para acabados CZ, PC y SS, ordene **EP74855**
 Para acabados BL y SP, ordene **EP74855XX**
 Pour les finis CZ, PC et SS, commandez **EP74855**
 Pour les finis BL et SP, commandez **EP74855XX**

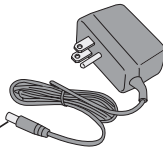

EP102157
 9 Volt Power Supply
 (Accessory Order Only)
 Fuente de alimentación de 9 voltios
 (Orden de accesorios solamente)
 Alimentation électrique 9 volts
 (L'accessoire seulement)

RP44651▲
 Soap Dispenser
 (Accessory Order Only)
 Dispensador de jabón
 (Orden de Accesorio Solamente)
 Distributeur de savon
 (Livrablé séparément seulement)

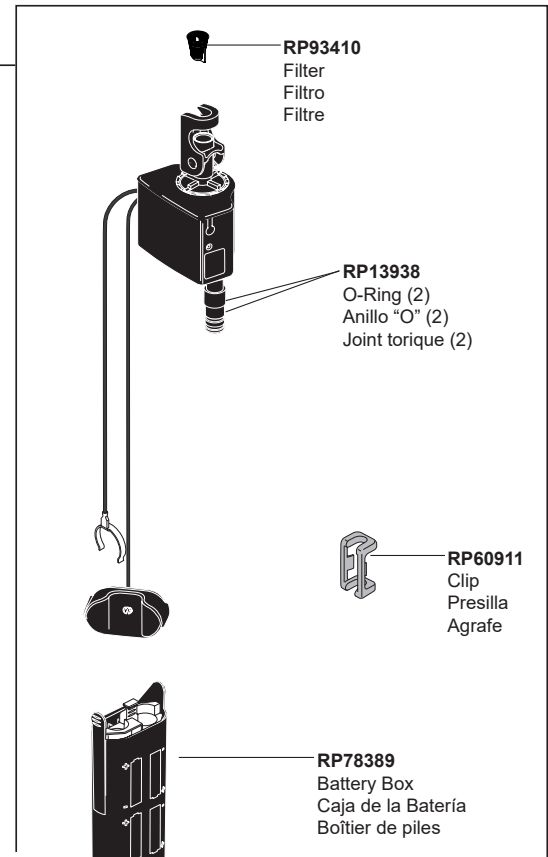

RP93410
 Filter
 Filtro
 Filtre

RP13938
 O-Ring (2)
 Anillo "O" (2)
 Joint torique (2)

RP60911
 Clip
 Presilla
 Agrafe

RP78389
 Battery Box
 Caja de la Batería
 Boîtier de piles

Other useful accessories that may be purchased separately.
Otros accesorios útiles que se pueden comprar por separado.
Autres accessoires utiles pouvant être achetés séparément.

RP63263
 Adapters
 3/8"-24 UNEF to 1/2"-20 UN &
 3/8"-24 UNEF to 1/2"-14 NPSM
 Adaptadors
 3/8"-24 UNEF a 1/2"-20 UN &
 3/8"-24 UNEF a 1/2"-14 NPSM
 Adapteurs
 3/8 po-24 UNEF à 1/2 po-20 UN et
 3/8 po-24 UNEF à 1/2 po-14 NPSM

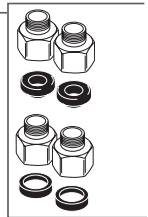

RP63264
 Adapters (10) 3/8"-24 UNEF to 1/2"-20 UN
 Adaptadors (10) 3/8"-24 UNEF a 1/2"-20 UN
 Adpteurs (10) 3/8 po-24 UNEF à 1/2 po-20 UN

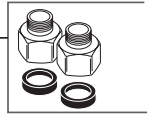

RP63265
 Adapters (10) 3/8"-24 UNEF to 1/2"-14 NPSM
 Adaptadors (10) 3/8"-24 UNEF a 1/2"-14 NPSM
 Adpteurs (10) 3/8 po-24 UNEF à 1/2 po-14 NPSM

