

1. If required, separate assembly before beginning. **Loosen** set screw with wrench to remove lever. **Do not remove set screw.** See figure (a). 2. Place assembly on door so that the set screw is positioned towards door hinges then secure assembly to door with screws, see figure (b). 3. Align dimples of cover with the slots on assembly and snap cover onto assembly, see figure (c). 4. Place lever onto assembly and tighten set screw to secure, see figure (d).

1. Si'il y a lieu, séparez l'assemblée avant de commencer. **Desserrez** la vis de réglage avec l'outil Pour enlever le levier, détachez la vis de réglage avec l'outil. **N'enlevez pas la vis de réglage.** Voir figure (a). 2. Fixez l'assemblée à la porte avec des vis, voir figure (b). 3. Alignez les fossettes de la couverture avec les fentes de l'assemblée et pressez la couverture sur l'assemblée, voir figure (c). 4. Placez le levier sur l'assemblée et serrez la vis de réglage pour fixer, voir figure (d).

1. Si está requerido, separe la unidad antes de comenzar. **Afloje** el tornillo de presión con la herramienta para quitar la manija. **No quite el tornillo de presión.** Ver figura (a). 2. Asegure la unidad a la puerta con los tornillos, ver figura (b). 3. Alinee los hoyuelos de la cubierta con las ranuras en la asamblea y presione la cubierta sobre la asamblea, ver figura (c). 4. Coloque la manija sobre la unidad y apriete el tornillo de presión para asegurar, ver figura (d).

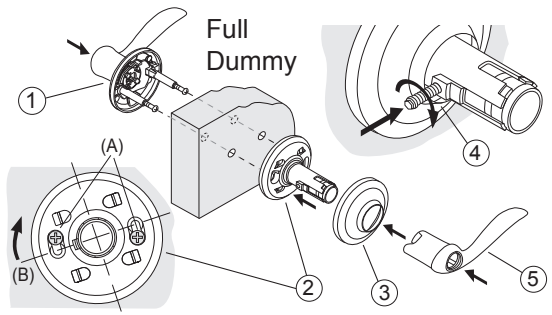
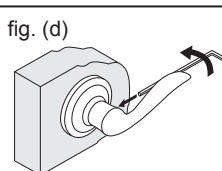
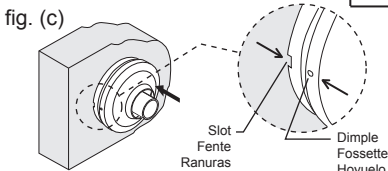
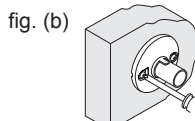
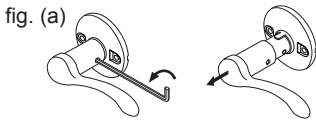

1. Install stemmed assembly on exterior side of door. 2. From interior side of door, install interior assembly aligning the larger holes (A) of assembly to receive screw heads. Once both assemblies are flush on door, (B) rotate interior assembly to capture screws into smaller holes and then tighten screws. 3. Press cover onto assembly. 4. Thread the set screw into shaft of assembly as far as it will go. 5. Install lever and secure by tightening set screw with tool provided, from inside of lever (see figure (e)). 6. Check figure (f) to verify proper lever handing, if your levers are upside down, you can correct them as follows: Loosen set screws, remove and switch levers, retighten set screws to secure.

1. Installez l'assemblée de tiges sur le côté extérieur de la porte. 2. Installez l'assemblée intérieure du côté intérieur de la porte, aligner les grands trous (A) de l'assemblée pour recevoir les vis. Quand les deux assemblées sont affleurantes contre la porte, (B) tournez l'assemblée intérieure pour placer des vis dans des plus petits trous et serrer des vis. 3. Placez la couverture sur l'assemblée. 4. Filetez la vis de réglage aussi loin que possible, dans le trou fileté de l'assemblée. 5. Installez le levier et le fixez de l'intérieur du levier en serrant la vis de réglage avec l'outil fourni, voir figure (e). 6. Référez-vous à la figure (f) pour vérifier que vos leviers sont placés correctement. Si vos leviers sont à l'envers, vous pouvez les corriger comme suit : Détachez les vis de réglage, enlevez et échangez les leviers, serrez alors les vis de réglage pour fixer.

1. Instale la unidad con los vástagos en el lado exterior de la puerta. 2. Instale la unidad interior de modo que los agujeros más grandes (A) alinearan para recibir las cabezas de tornillo. Cuando ambas unidades están contra puerta, (B) rote la unidad interior para recibir los tornillos en agujeros más pequeños después apriete los tornillos. 3. Presione la cubierta sobre la unidad. 4. Rosque el tornillo de presión en el agujero roscado lo más lejos posible. 5. Instale la manija y apretando el tornillo de presión con la herramienta proporcionada. Apriete desde adentro de la manija, ver figura (e). 6. Refiera a la figura (f) para verificar que sus manijas estén colocadas correctamente. Si sus manijas son al revés, usted puede corregirlas como sigue: Afloje los tornillos de presión, quite y cambie las manijas, entonces apriete los tornillos de presión para asegurar.

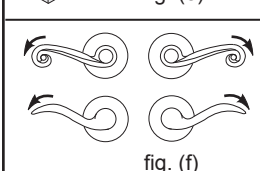
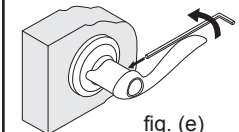

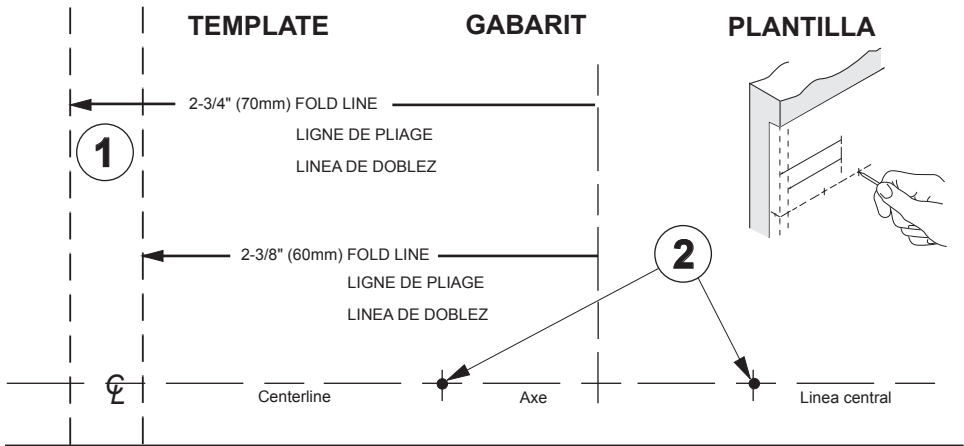

Drilling instructions for door preparation.

Installation instructions on reverse side.

1. Place desired fold line of template (above) on door edge with centerline approximately 38" (965mm) from floor.
2. Mark screw hole centers.
3. Drill holes for screws as follows.

For a half dummy assembly (surface mounted), drill 3/32" (2mm) diameter pilot holes, 3/4" (19mm) deep at screw hole centers.

For Entry, Full Dummy assembly, drill 5/16" (8mm) diameter holes through door at screw hole centers. Hint, to help prevent splintering, you may want to drill a 1/8" (or smaller) pilot hole through door to guide your 5/16" (8mm) drill bit. If so, you would drill the 5/16" diameter holes halfway through door, then finish drilling holes from the other side.

Instructions de perçage pour préparation de la porte.

Instructions d'installation au verso.

1. Placez la ligne de pliage souhaitée du gabarit (au-dessus) sur le bord de la porte avec l'axe à environ 38" (965 mm) du sol.
2. Marquez les centres des trous de vis.
3. Percer les trous pour les vis comme suit.

Pour une moitié - assemblage, percer des trous-pilotes de 3/32" (2mm) de diamètre et de 3/4" (19 mm) de profondeur au centre des trous de vis.

Pour une complète assemblage, percer des trous de 5/16" (8 mm) de diamètre de part en part de la porte au centre des trous de vis. Conseil : pour éviter tout éclatement du bois, vous pouvez percer un trou pilote de 1/8" (ou plus petit) à travers la porte pour guider votre foret de 5/16" (8 mm). Dans ce cas, percez les trous de diamètre 5/16" jusqu'au milieu de l'épaisseur de la porte et finissez de percer les trous depuis l'autre côté.

Instrucciones de perforación para preparación de la puerta

Instrucciones de instalación al reverso.

1. Coloque la línea doblada deseada de la plantilla (arriba) en la orilla de la puerta con la línea central a una altura aproximada de 38" pulgadas (965 mm) sobre el piso.
2. Marque el centro para los orificios de los tornillos.
3. Perfere los orificios para los tornillos de la siguiente manera.

Para la mitad-unidad, perfere orificios guía de 3/32" (2mm) de diámetro, y 3/4" (19 mm) de profundidad en los centros de los orificios para tornillos.

Para la unidad totalmente, perfere orificios de 5/16" (8 mm) de diámetro a través de la puerta en los centros de los orificios para tornillos. Sugerencia, para prevenir astilladuras , tal vez usted quiera perfere un orificio guía de 1/8" (3 mm) de diámetro ó más pequeño de lado ha lado de la puerta para guiar su broca de 5/16" (8 mm). Sí lo prefirio, usted devera perfere los orificios de 5/16" (8 mm) de diámetro hasta la mitad de la puerta, y luego terminar de perferearlos por el otro lado de la puerta.

For assistance or warranty information:

Call 1-800-327-LOCK,
USA & CANADA
or visit www.kwikset.com

Pour de l'aide ou des informations sur la garantie, **veuillez appeler le 1-800-327-LOCK,** USA & CANADA **ou visiter www.kwikset.com**

Si desea ayuda o información sobre la garantía, **llame al 1-800-327-LOCK,** USA & CANADA **o visite www.kwikset.com**

Importador: Black & Dexter S.A. de C.V.
Bosques de Cielos Acceso Realistas #42
Col. Bosques de Las Lomas
CP 05120 Mexico, D.F.
Tel.: 55-5326-7100

Copyright © 2009 Kwikset Corporation

Dummy Lever
28730 /05