

**SANIACCESS3**  
252 10.11

# SFA



## SANI ACCESS 3

The user should retain these instructions for future reference  
À lire attentivement et à conserver à titre d'information



### IMPORTANT

**DO NOT RETURN ANY MERCHANDISE TO THE VENDOR**  
**NE PAS RETOURNER DE MARCHANDISE AU VENDEUR**

For customer Service, Returns or Technical Questions, please call Saniflo's Technical support toll-free at  
800-571-8191 (USA) or 800-363-5874 (CDN).

Pour le service client, les retours ou toute question technique, merci d'appeler le service technique de Saniflo  
au numéro suivant : 800-571-8191 (USA) or 800-877-8538 (CDN).



**This product must be installed in strict accordance with local plumbing codes.**  
**Product should be installed by a licensed plumber.**

**Le produit doit être installé dans le respect des règlements sanitaires locaux.**  
**Le produit doit être installé par un plombier qualifié.**



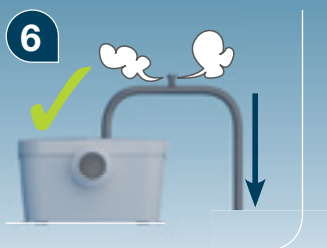
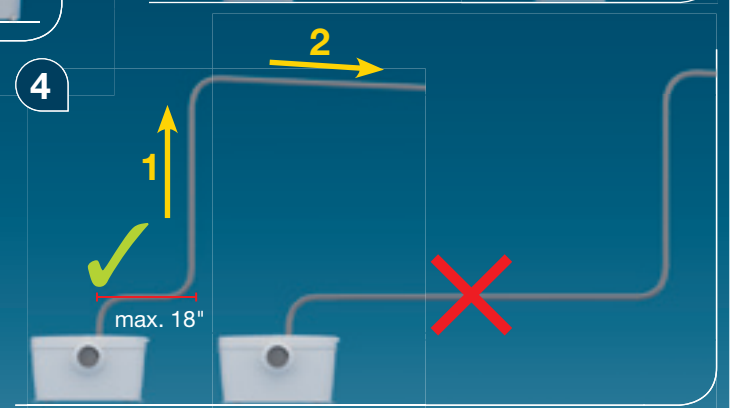
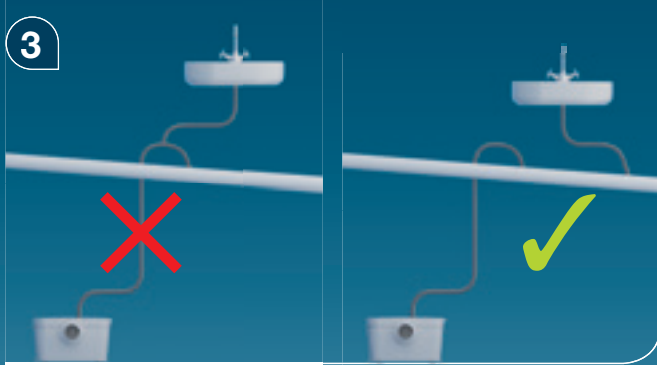
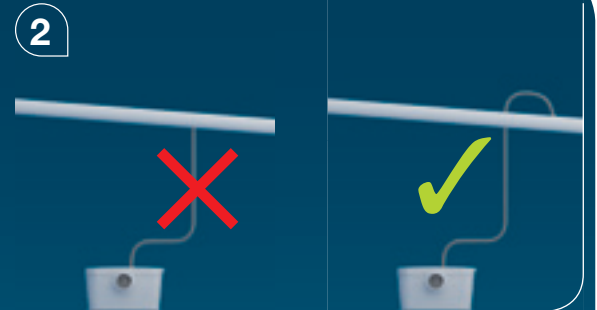
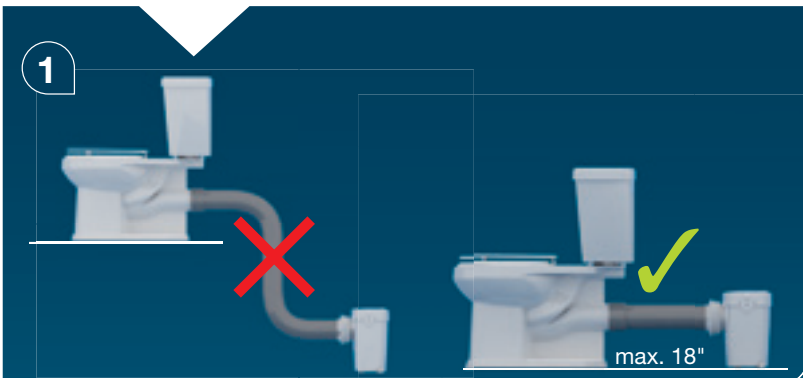

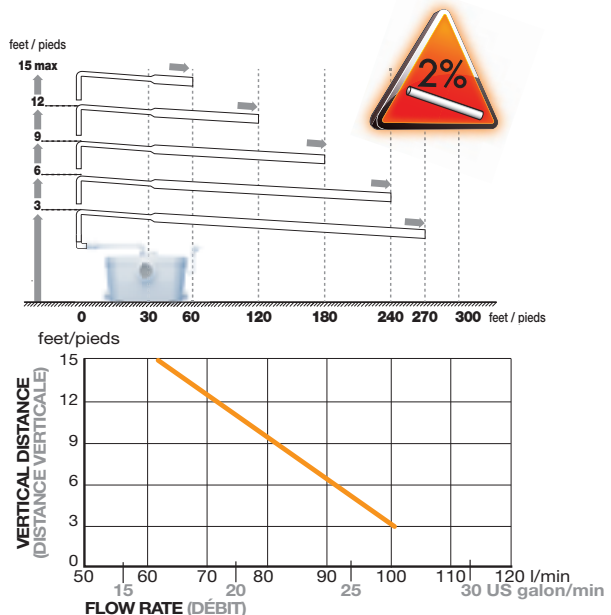
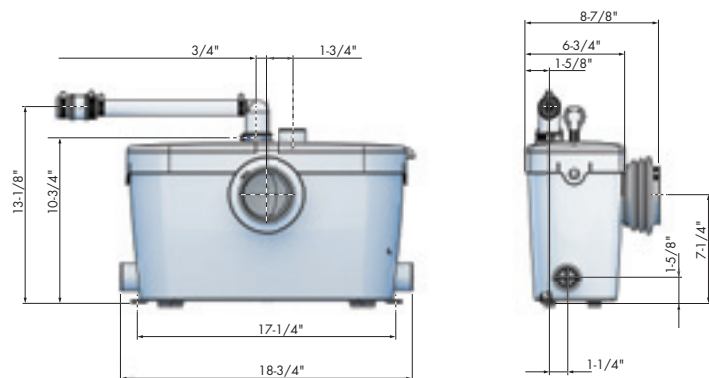

### SANIACCESS

115 V - 60Hz - 1/2 HP

IP44 - MAX. 4.5 Amps - ⚡



C US

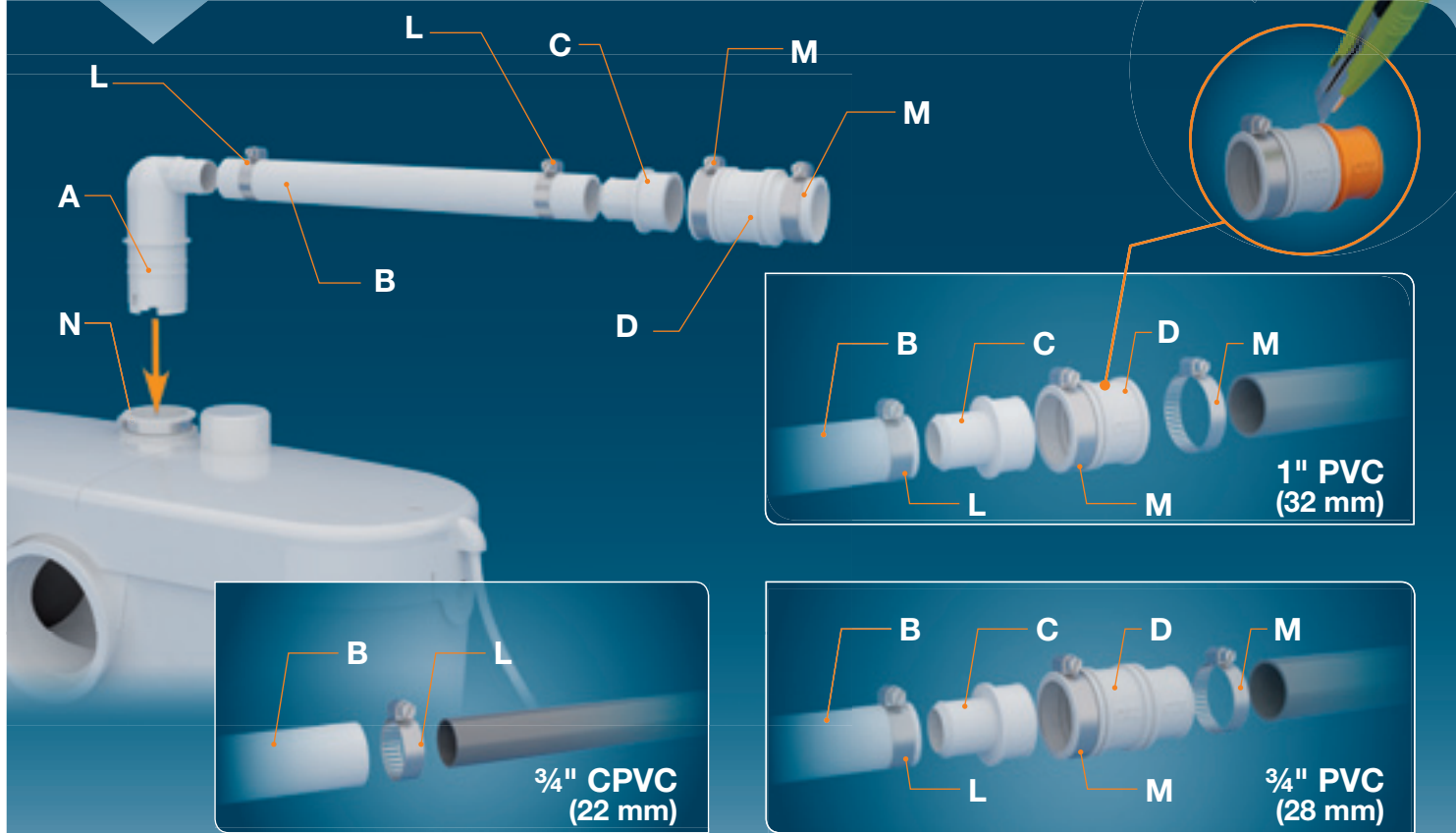

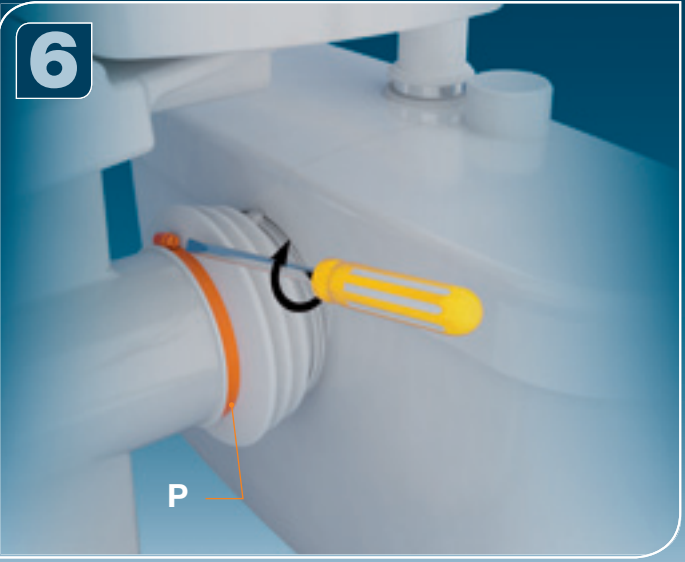
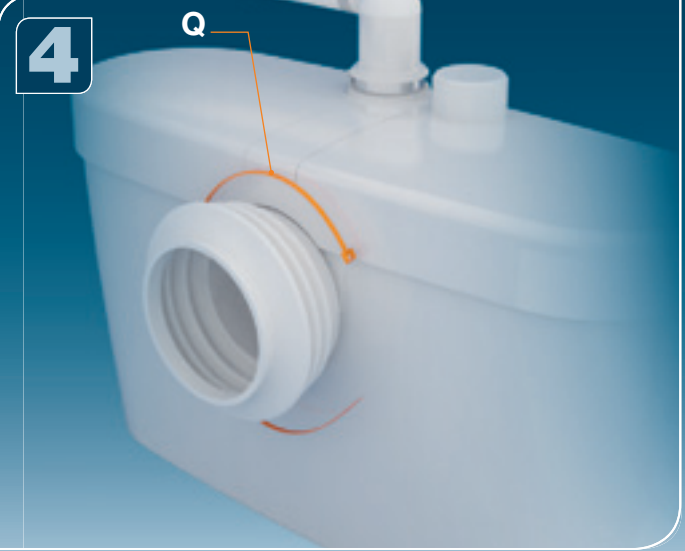
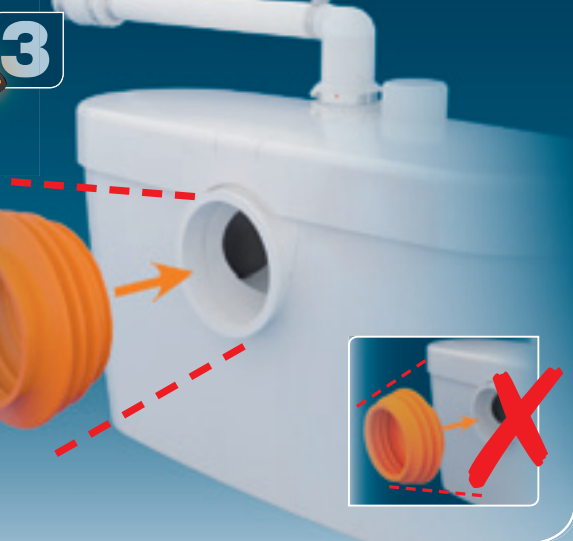
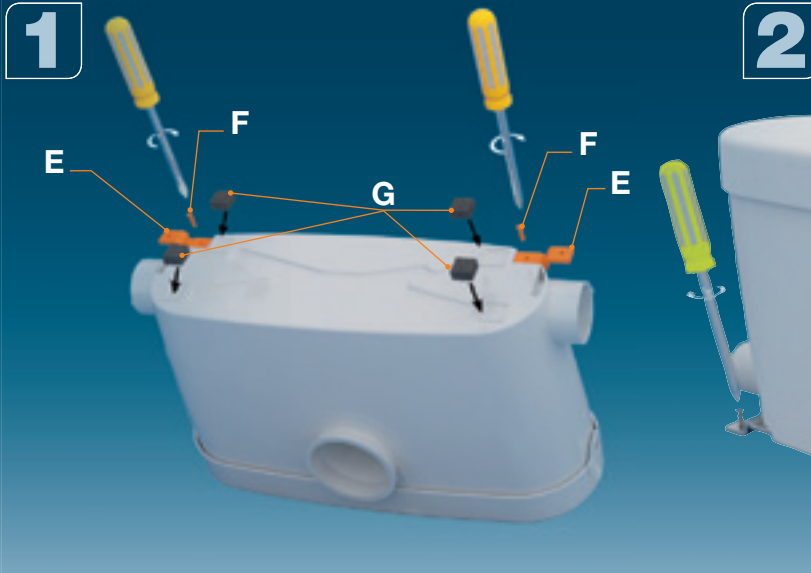



1

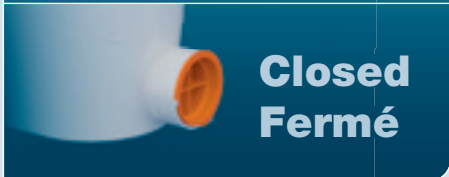
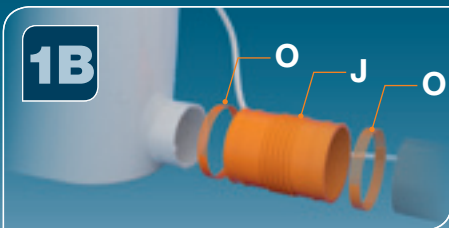
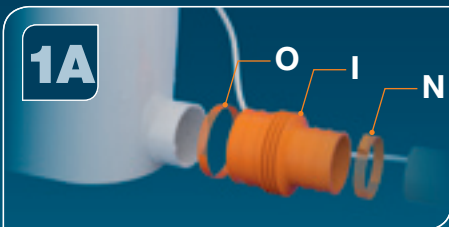
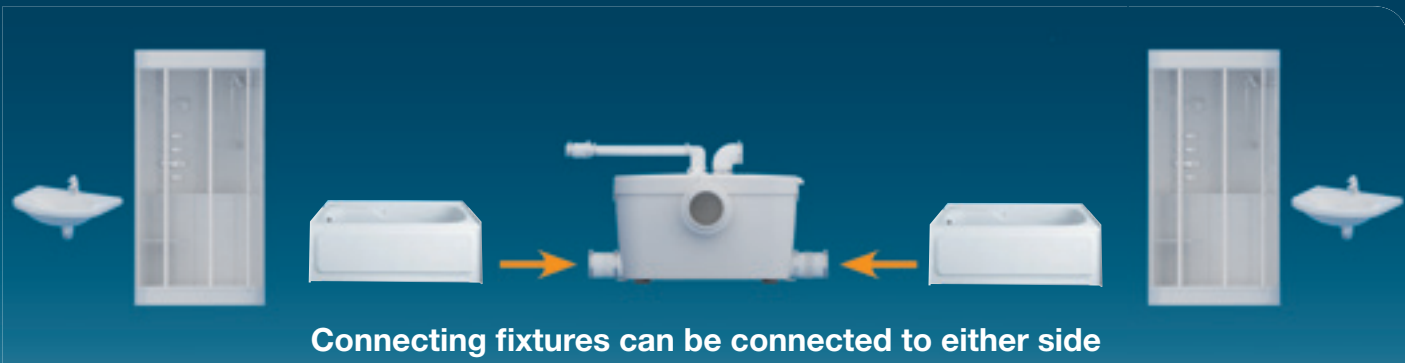
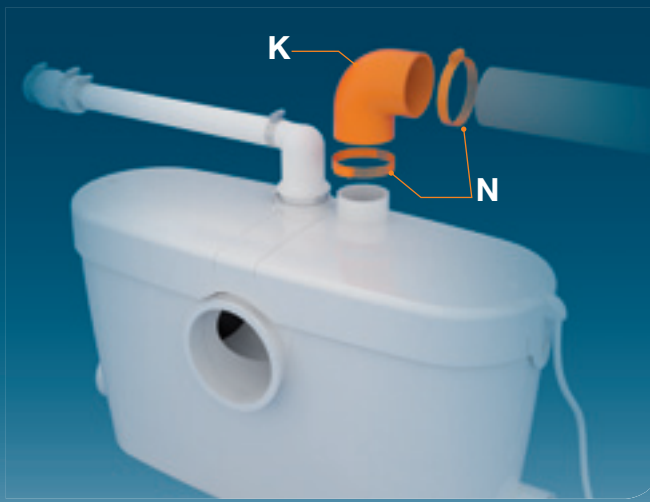

# Access to Blade System



# Access to Pressure Sensing System

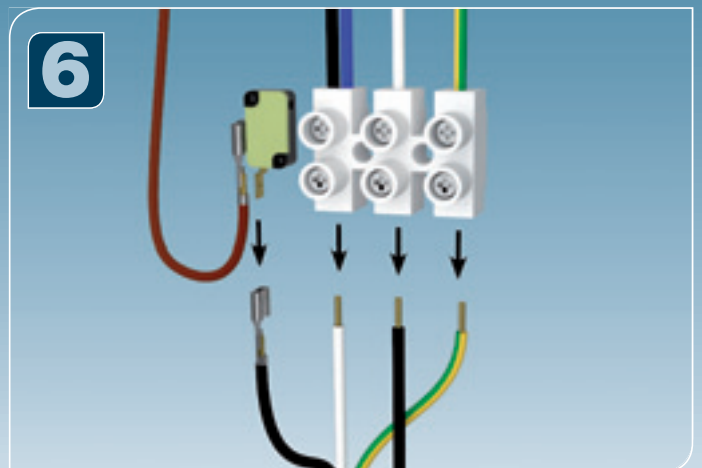
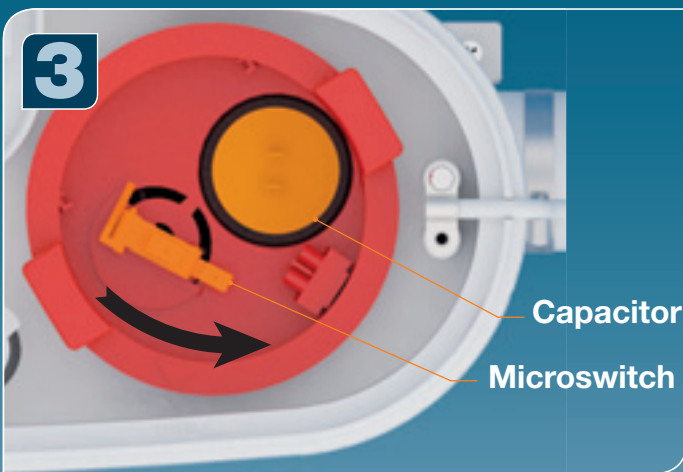
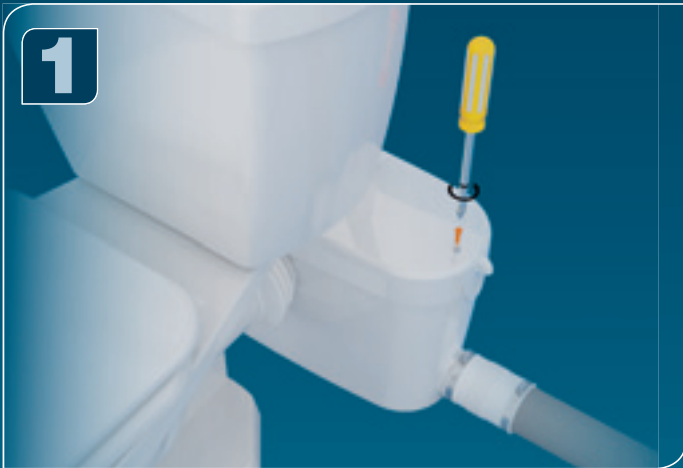
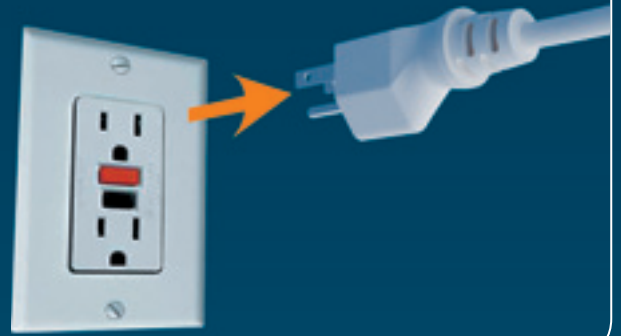



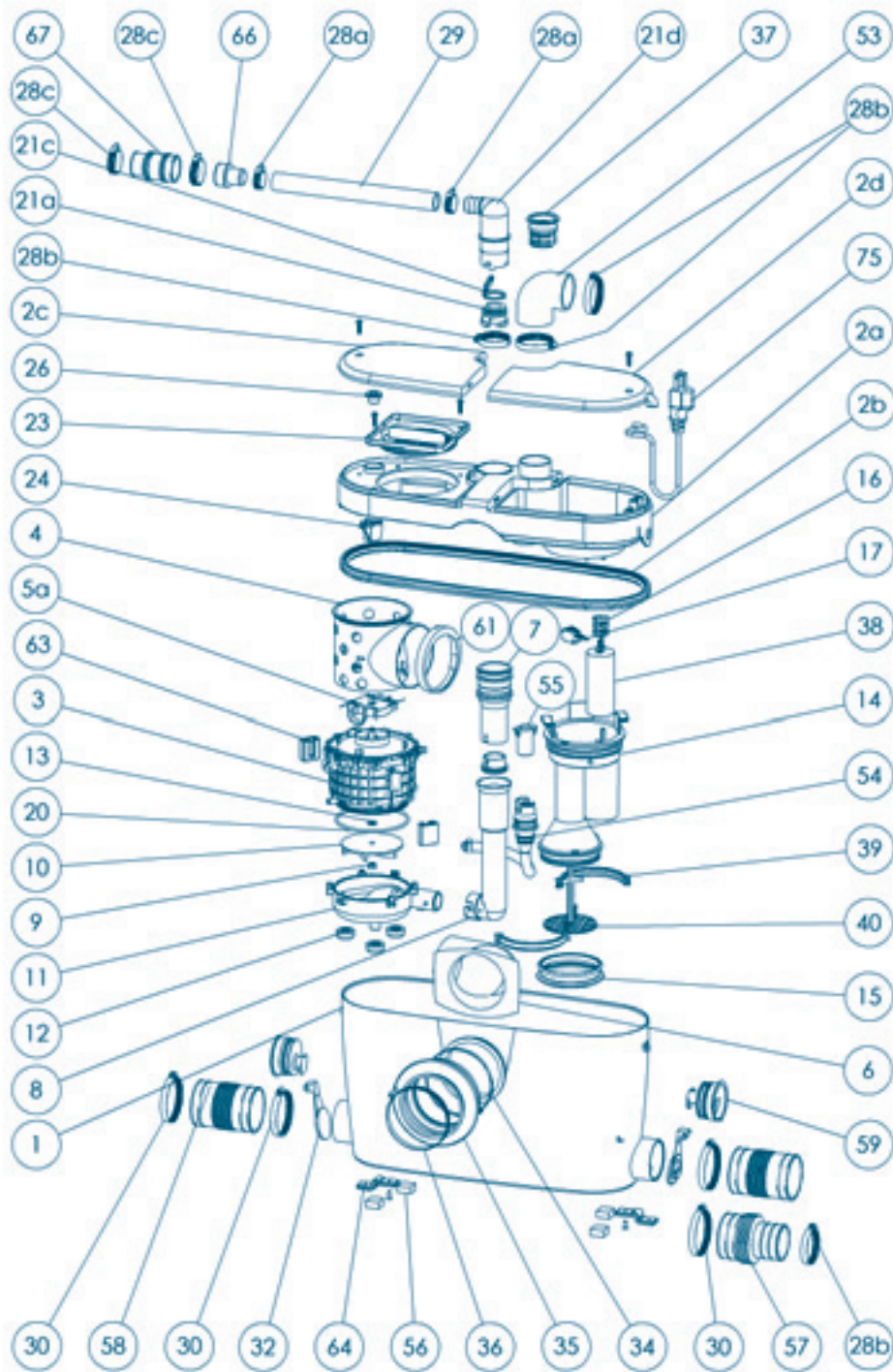

For service or for further inquiries, please call or contact one of the following addresses:

Pour le service et d'autres demandes de renseignements, veuillez appeler à l'une des adresses indiquées ci-dessous :

**United States**

SFA-SANIFLO INC.  
105 Newfield Avenue, Suite A  
Edison, NJ 08837

**Canada**

SFA-SANIFLO INC.  
1-685 Speedvale Avenue West  
Guelph, ON  
N1K 1E6

Toll Free: 1-800-571-8191  
Telephone: 1-732-225-6070  
Fax: 1-732-225-6072  
E-mail: [sfasales@saniflo.com](mailto:sfasales@saniflo.com)  
Web Site: [www.saniflo.com](http://www.saniflo.com)

Toll Free : 800-363-5874 English  
Numéro sans frais : 800-877-8538 Français  
Téléphone : 519-824-1134  
Télécopieur : 519-824-1143  
Courriel : [sales@saniflo.com](mailto:sales@saniflo.com)  
Site Web : [www.saniflo.ca](http://www.saniflo.ca) or/ou [www.saniflo.ca/fr](http://www.saniflo.ca/fr)



## SANI ACCESS 3

### EN IMPORTANT ADDITIONAL INFORMATION

#### I INTRODUCTION

This macerator/pump is manufactured in a factory which is quality certified to ISO 9001 (2000) accredited by AFAQ. To benefit from the advantages provided by this new generation system, it is important to comply with the installation instructions.

#### I GENERAL DESCRIPTION

The macerator/pump unit is a residential pumping system for a toilet and bathroom fixtures. It can simultaneously receive wastewater from sanitary fixtures such as a sink, shower, bathtub but only one toilet per unit.

 This macerator is designed for the disposal of human waste, toilet paper and water. They are not intended to be used for the disposal of kitchen waste or from pump appliances such as a dishwasher or washing machine. Installed and used correctly, this system will give consistent and reliable service. This system must discharge into a minimum 3/4" or 1" sanitary drain pipe. This system will pump up to 15 feet vertically and/or 150 Ft horizontally, with a minimum 1/4" per foot gravity fall constantly throughout the horizontal run to the point of discharge.

There is an extension pipe available from Saniflo which is 18" in length and is used to install the pump behind a wall. It attaches to each end of the toilet and macerator for a secure fit.

**Note:** The macerator can be installed right behind the toilet or further away using the optional extension pipe.

#### I INSTALLATION ADVICE

1. The macerator shall be positioned on the same level and adjacent to the toilet.
2. All discharge pipe work must be connected to the soil stack by an appropriate and approved connection (a "wye" fitting is preferable). Note that the connection into a horizontal soil stack shall be through the top of the pipe.
3. The discharge pipe from the macerating system shall be an independent line as no other drain pipe shall tie into it.
4. Any initial horizontal pipe run from the unit, prior to the vertical lift, should not exceed 18 inches.

**Note:** After the first vertical run, any run afterwards should be in a horizontal manner with the required slope. Therefore, you cannot change directions in an upward vertical manner.

5. Use long sweeping 90 degree elbows or two 45 degree elbows back-to-back to create the 90 degree turn.
6. When the point of discharge into the soil stack is lower than the base of the unit, a vacuum relief valve may need to be fitted at the highest point of in the pipe run in order to avoid siphonage.
7. The macerating unit cannot accept without damage the disposal of sanitary items such as condoms, tampons, sanitary pads, cottons swabs, etc.
8. Any drain pipe leading into the pump shall have a minimum 1/4" per foot gravity fall. Any horizontal discharge pipe shall also have this minimum pitch.
9. The total run on the discharge pipe shall be no less than 3 ft (combined) before it drains into a larger stack.
10. The discharge pipe work should not be installed with a diagonal upward slope.

#### I DIMENSIONS & DISCHARGE CAPACITY

See Page 2

#### I TOILET ASSEMBLY

1. The toilet tank is provided with the fill and flush valve assembled in the tank, however, please ensure that all connections are tightened.

2. Place the macerating unit in the desired spot and connect all inlet and outlet waste piping to the unit. (See section VII - Connection of the Discharge Pipe).

3. Place the spigot outlet of the toilet bowl firmly against the white accordion connector and mark the floor through the holes in the bowl.

4. Remove bowl and bore two holes approximately 2 1/4" deep with a 5/16" masonry drill bit. Insert plastic plugs into holes. If the floor is wood, bore a pilot hole with a 1/4" drill bit.

5. Place the bowl in front of the macerating unit and pull the accordion gasket (H) all the way onto the rear spigot outlet. Attach with supplied clamp. Check that gasket and clamp are even all around. (See section VIII - Preparing the Macerating Unit)

6. Move the bowl over the holes in floor. Slip the plastic china protectors over the lag screws. Tighten lag screws (do not over tighten) and snap plastic cover caps in place.

7. Locate the tank to bowl kit and place foam gasket on the spud of the tank and over nut. Place tank on top of the bowl. Insert screws and gasket through the tank and tighten nuts underneath. Do not over tighten as this may damage the china.

8. Connect the water supply hose to the fill valve.

9. All pipe work must be rigid. Pipe supports should not be less than three feet apart.

Note that the unit as well as most of the pipes and connections should have easy accessibility.

## **VI NORMAL OPERATING CYCLE**

As the flush is operated or as the bath, shower and lavatory discharge, the water and waste enter the unit and the water level begins to rise, triggering the micro-switch in the pressure chamber. This in turn activates the motor. The shredded waste is picked up by the impeller and discharged through a 3/4" or 1" outlet pipe to a sanitary sewer or soil stack.

**Safety note:** For safety, the macerating unit should never be activated with the lid removed.

## **VII CONNECTION OF THE DISCHARGE PIPE**

These systems are provided with a discharge elbow which has a built-in check valve (A), a flexible discharge hose (B), a plastic coupling (C) and a step-down rubber connection (D). Follow these steps to connect to your discharge pipe.

1. Insert the larger end of the plastic discharge elbow (A) into the rubber discharge hose coming out from the top of the pump.

2. Rotate the discharge to any direction and secure the base of the elbow with a clamp (N).

3. Connect the flexible hose (B) to the smaller end of the discharge elbow and secure with a clamp (L).

**For 3/4" CPVC (22 mm)**

4. Insert the discharge pipe inside the flexible hose (B) and secure with a clamp (L).

**For 3/4" PVC (28 mm)**

4. Insert the smaller end of the plastic coupling (C) inside the flexible hose (B); secure with clamp (L).

5. Connect the step-down rubber connection (D) to the other end of the plastic coupling (C); secure with a clamp (M).

6. Insert the discharge pipe inside the step-down rubber connection (D) and secure with clamp (M).

**For 1" PVC (32 mm)**

4. Insert the smaller end of the plastic coupling (C) inside the flexible hose (B); secure with clamp (L).

5. Connect the step-down rubber

connection (D) to the other end of the plastic coupling (C); secure with a clamp (M).

6. Cut off the end of the step-down rubber connection to fit the 1" pipe; secure with clamp (M).

**Note:** Install a ball valve in the discharge line in order to facilitate the removal of the unit.

If you want the unit to pump vertically and horizontally, you may calculate that 3 Ft of vertical lift is equivalent to 30 Ft of horizontal run. Note that all horizontal runs require a 1/4" per foot gravity fall. Each bend or change in direction causes minor losses which must be deducted from the discharge performance (i.e. reduce discharge height by 3 Ft for each 90 degree turn). Use long sweeping 90 degree elbows or two 45 degree elbows back-to-back to create the 90 degree turn. **Do not use 90 degree elbows.**

## **VIII PREPARING THE MACERATING UNIT**

Follow steps on page 3.

## **IX CONNECTION TO A VENT SYSTEM**

The macerating unit must be vented. It has a 1-1/2" inlet on the top of the cover meant for this connection. It must be connected to a vent system according to your local plumbing codes.

Install the provided 90 degree rubber elbow (K) on this inlet to connect to the vent pipe and secure with clamps (N). Note that all fixtures connected to the system must also be vented.

**Warning: Do not use an air admittance valve or a mechanical spring-loaded venting device, as these devices are one-way valves. The air pressure in and outside the macerating unit must be equal.**

## **X CONNECTION OF SANITARY FIXTURES**

The macerating unit is equipped with two additional 2" inlets, one on either side of the case. These inlets, which incorporate an internal check valve, are used to connect the drainpipe of other sanitary fixtures to the macerating unit.

Use the provided 2" x 2" coupling (J) when connecting a shower/bathtub or the 1-1/2" x 2" coupling (I) when connecting a sink. Secure these connections with clamps (O, N) once they are installed.

**Note:** In case one of the inlets is not used by a fixture, you will need to block off this inlet with the plugs provided (R). Any standard shower stall or bathtub may be used as only the drainpipe connects to the macerating system. Note that when installing either one of these fixtures, a platform would need to be built in order to raise the shower or bathtub.

**It is required that when connecting a shower or bathtub to the macerating unit, the base of the shower tray or bathtub, be raised by at least 6" (recommended 8") from the floor. A platform can be build out of 2" x 8" lumber on which the tub or shower tray would be placed.**

**Note:** The actual distance between the p-trap of the additional fixture and the macerating unit determines the necessary clearance to install the p-trap and elevation required to ensure a minimum gravity flow of 1/4-inch per foot. Therefore, the further the pump is away from the connecting fixture, the higher the platform would need to be raised considering the gravity fall required.

## **XI CONNECTION TO THE ELECTRICAL SUPPLY**

All wiring should be in accordance with the applicable electrical code in your territory. The macerating system requires a single-phase 120-volt, 15 amp. supply. When installed in a bathroom, the receptacle should be 40 inches away (in a straight line) from a shower or bathtub. Connect only to a receptacle protected by a ground fault circuit interrupter (GFCI).

**Warning:** Risk of electric shock - this pump is supplied with a grounding conductor and grounding type attachment plug to reduce the risk of electrical shock. Be certain that it is connected only to a properly grounded - type receptacle.

## XII ACTIVATING THE UNIT/USAGE

1. Ensure that the toilet is free of building debris prior to activating.
2. Open the water shut-off valve and let the tank fill up.
3. Ensure the power supply is on.
4. Flush several times with intervals in between depositing a few sheets of toilet paper into the bowl. There should be no paper remaining in the bowl after each flush.

The normal domain of application of SFA macerating units only concerns the disposal of human waste, toilet paper and water.

### Warning:

**Do not discharge any acids, alkaloids, solvents painting, paint strippers, food waste, plastic bags, metal such as nails, hairpins, wood, building materials, kitty litter or anything that could halt or damage or corrode the unit.**

**Disregarding the above might damage the macerating unit and shall void your warranty.**

**Do not hang bleach blocks or hydrochloride cleaners in the toilet tank. These solutions have been shown to deteriorate the plastic and neoprene components of the flush and fill valves, and may cause leaks. In the event of a power loss do not use the toilet or any other sanitary fixture connected to the macerating unit since it will not work until the power is restored.**

The toilet works as a conventional flushing toilet and needs no maintenance in normal use. However, there is nothing wrong with cleaning out the macerating unit once a year. Do not use bleach (Be careful not to let water enter the electrical cord opening).

The macerating unit starts automatically once the toilet is flushed or the bath, shower, hand basin, etc. discharge and cease operation once the contents have been pumped away.

Whenever the unit is not to be used for long periods of time (vacation, power failure, maintenance, etc.) turn off the water supply to the tank and flush the unit to evacuate the water. No leakage into the bowl should ever be permitted from the tank.

In areas, which are prone to freezing, the total system must be properly winterized. This includes the draining of all pipes, the toilet tank, bowl and the macerating tank. The macerating system is simple to winterize. Pour a jug of plumber's anti-freeze into the tank and flush the toilet. This will cause the macerating unit to activate and all remaining water will be replaced by plumber's anti-freeze. No parts or labor are warranted when a breakdown occurs due to freezing. Ensure that there are no faucets left open. Drops will eventually fill up the pump and as a result, the motor will activate repeatedly

## XIII ACCESS TO MAIN COMPONENTS

(For qualified personnel only)

The macerating unit is very reliable and with normal use, it is assured to provide service for several hundred thousand cycles. However, there may be instances when some little intervention may be required.

**Warning: Before attempting any work, please make sure to unplug the unit from the power supply.**

1. If a foreign object falls inside the macerating unit and gets clogged in the blade system, please follow the steps on page 5 in order to remove it.

**Note:** The service panel on the left side can be removed using the tool provided.

**Warning: Do not attempt to remove the object with your hand, use pliers for this purpose.**

2. If the capacitor, microswitch or membrane needs to be replaced, please follow the steps on page 6.

**Note:** The service panel on the right side can be removed using the tool provided.

**Warning: Before attempting any work, please make sure to unplug the unit from the power supply.**

These three components are considered to be part of the pressure sensing section of the pump. In case of questions on how to replace these, please call the technical support number listed on the cover of this manual.

## XIV RETURN AND REPAIR OF THE MACERATING UNIT

In the event that the unit needs to be returned for service, please call for possible options, or to inquire about an authorized repair shop in your area. When you are required to return the macerating unit to the manufacturer or repair shop, please ensure that prior to shipping, the unit has been cleaned and disinfected inside and outside. A labor charge will be in effect for cleaning (\$50.00).

Please package the macerating unit properly with adequate shock absorbent material around it.

If any repairs are done outside the warranty period, or when the user has damaged the macerating unit, you will be apprised of repair costs.

## XV MAINTENANCE

(For qualified personnel only)

1. If the unit needs to be opened or if the motor needs to be removed, please pry open the lid for easy access. There will be a gasket in between the lid and the casing which prevents any leakage in the unit.

2. Note that the motor is filled with dielectric oil. Do not remove it or replace with regular oil. Please note that the distributor purposely does not keep seals, bearings or oil in stock. If the cap which holds the oil in place is removed, warranty is voided automatically.

3. When closing the lid, make sure to grease or lubricate the lid seal with soapy water or dish soap. The lead seal must be inserted on the inner seams of the inside of the lid. Once you have the lid almost in place, work yourself around the lid tapping down on the lid with a rubber mallet or block.

# LIMITED WARRANTY

## 2 Year Warranty from Date of Purchase

Subject to the terms and conditions set out below, SFA-SANIFLO INC., (hereafter designated as the Company) warrants that it will repair or replace the product or any of its component parts, at the Company's discretion if it deems that the product or part it is defective or does not meet the rated performance due to a manufacturing or material default.

If replacement is to be issued, this will only be extended to the first 180 days starting from the date of purchase. Warranty repairs will apply after such date up to the warranty's date of conclusion.

### TERMS AND CONDITIONS

The conditions of this warranty are the following:

- The product must be installed in accordance with the use described in the enclosed manuals.
- The product must be connected to a single phase 120V, 60Hz electrical outlet and was not subject to any negligence, accident or exposure to harmful products or substances..
- The alleged defect or fault must be reported either to the installer or to the Company during the warranty coverage period.
- The warranty coverage period is valid for 2 years.

### PART OR PRODUCT EXCHANGE

The product may be exchange without cost only at the sales outlet where it was purchased subject to the following conditions:

- The customer must have an "authorized return number" from the manufacturer in order to validate exchange.
- The customer must produce proof of purchase to validate exchange.

### LIMITATIONS

- 1.Fill and flush mechanism are guaranteed as per OEM warranty only.
- 2.Vitreous china are guaranteed only for a factory defect.
- 3.Cost of disconnection and reconnection (ie labor charges) are not covered by the warranty and are end-users responsibility.
- 4.Cost of mail or freight when a part or parts of the system have to be repaired at the company are not covered by this warranty.
- 5.In no event shall the company be liable for any special, incidental or consequential damage, loss, or injury of whatsoever nature or kind arising from or in connection with the product or any component thereof.
- 6.The guarantee is transferable only when the product remains at the same premises as where it was installed initially.

Except as set forth in this Limited Warranty, the company disclaims all other warranties, express or implied, with respect to the product or any component thereof including, but not limited to, all implied warranties for merchantability and fitness for a particular purpose.

---

For Service and other inquiries, please call either of the addresses listed below.

United States  
SFA-SANIFLO INC.  
105 Newfield Avenue, Suite A  
Edison, NJ 08837

Canada  
SFA-SANIFLO INC.  
1-685 Speedvale Avenue West  
Guelph ON  
N1K 1E6

Customer toll free: 800-571-8191  
Telephone: 732-225-6070  
Telefax: 732-225-6072  
Email: [sfasales@saniflo.com](mailto:sfasales@saniflo.com)  
Web Site: [www.saniflo.com](http://www.saniflo.com)

Customer toll free: 800-363-5874 English  
Customer toll free: 800-877-8538 French  
Telephone: 519-824-1134  
Telefax: 519-824-1143  
Email: [sales@saniflo.com](mailto:sales@saniflo.com)  
Web Site: [www.saniflo.ca](http://www.saniflo.ca)



**I INTRODUCTION**

Ce broyeur-pompe est fabriqué dans une usine certifiée ISO 9001 (2000) accréditée par l'AFAQ.

Pour profiter pleinement des avantages fournis par cette nouvelle génération de système, il est important de se conformer aux instructions d'installation.

**II DESCRIPTION GÉNÉRALE**

L'ensemble broyeur-pompe est un système de pompage résidentiel pour toilette et appareils de salles de bains. Ce broyeur peut recevoir simultanément les eaux en provenance de plusieurs appareils sanitaires, comme un évier, une douche, une baignoire, etc. mais un seul et unique toilette par appareil.

 Ces broyeurs sont conçus pour évacuer les sécrétions humaines, le papier hygiénique et les eaux. Ils ne sont pas destinés à recevoir, les eaux de cuisine et ne permettent donc pas l'évacuation des eaux d'un lave-vaisselle ou d'une machine à laver. Installé et utilisé correctement, ce système est performant et fiable.

L'évacuation se fait au travers d'un tuyau d'au moins 3/4 de pouce ou un pouce de diamètre. Ce système de broyage peut pomper jusqu'à 15 pieds verticalement et/ou 150 pieds horizontalement, avec une descente constante par gravité d'au moins 1/4 de pouce pour 1 pied (minimum), et ce tout le long du parcours, jusqu'au point d'évacuation.

Un tuyau d'extension de Saniflo de 18 pouces de longueur est disponible en option. À utiliser pour installer le broyeur derrière un mur. Il s'attache à chaque extrémité du toilette et du broyeur pour un ajustement sécurisé.

**Remarque :** Le broyeur peut être installé juste derrière le toilette ou plus loin en utilisant le tuyau d'extension.

**III CONSEILS D'INSTALLATION**

1. Le broyeur doit être placé au même niveau et derrière le toilette.
2. Tout raccordement des tuyaux de vidange à la colonne de renvoi doit être fait avec un raccord approprié et homologué (raccord en Y préférable).

3. Le tuyau de déversement du système de macération doit être une ligne indépendante, un autre tuyau de vidange ne doit y être relié.

4. Les tuyaux horizontaux sortant du cabinet et placés avant un tuyau vertical ne doivent pas avoir plus de 18 po de longueur.

**Remarque :** Lorsque vous avez commencé l'installation d'un tronçon horizontal, vous ne pouvez changer de direction vers le haut verticalement.

5. Utiliser des angles le plus ouverts possibles. Ne pas utiliser de coudes courts. S'il est impossible d'installer un coude de 90° à grand rayon, utiliser deux coudes de 45° pour effectuer un virage de 90°.

6. Si le point de déversement dans la colonne de renvoi est plus bas que la base de l'ensemble broyeur-pompe, il peut être nécessaire de poser un clapet anti-retour au point le plus élevé de la tuyauterie pour empêcher le siphonage du joint d'étanchéité.

7. Le broyeur est conçu uniquement pour une utilisation courante. Il ne peut évacuer des déchets sanitaires tels que des préservatifs, des tampons, des serviettes sanitaires, des cotons tiges, etc. sans risque d'endommagement.

8. Tout tuyau de drainage menant à la pompe doit avoir au minimum 1/4 po de pied. Tout tuyau de déversement horizontal doit aussi avoir cette hauteur minimale.

9. La longueur totale du tuyau de décharge doit être au moins 3 pieds (combinés) avant le déversement dans la colonne de renvoi plus grande.

10. La tuyauterie de l'appareil au point d'évacuation, ne doit jamais être installée avec une pente diagonale ascendante.

**IV DIMENSIONS ET CAPACITÉ DE DÉCHARGE**

Voir page 2

**V ASSEMBLAGE DU TOILETTE**

1. Le réservoir du toilette est déjà assemblé. Veuillez cependant vous assurer que les vis, écrous, boulons et autres sont bien serrés.

2. Placez l'ensemble broyeur-pompe à l'endroit désiré et raccordez-le à la tuyauterie. **(Voir section VII - Raccordement à la tuyauterie d'évacuation)**

3. Placez la sortie horizontale de la cuvette contre le joint-accordéon blanc et marquez l'emplacement des trous de fixation de la cuvette sur le plancher.

4. Enlevez la cuvette et percez deux trous d'environ 2 1/4" de profondeur, au moyen d'une mèche de 5/16" de pouce. Insérez des chevilles de plastique dans les trous. Si le plancher est en bois, percez un trou de guidage à l'aide d'une mèche de 1/4 de pouce.

5. Placez la cuvette devant l'ensemble broyeur-pompe et positionnez le joint-accordéon (H) le plus loin possible par-dessus la sortie horizontale de la cuvette, puis fixez à l'aide d'un collier. Assurez-vous que le collier est fixé de manière homogène autour du joint-accordéon. **(Voir VIII – PRÉPARATION DE L'ENSEMBLE BROUYEUR-POMPE)**

6. Placez la cuvette au niveau des trous que vous avez percés dans le plancher. Placez les protecteurs de céramique sur les vis. Serrez les vis (ne serrez pas trop) et posez les capuchons de plastique dessus.

7. Placez les joints d'étanchéité en mousse sous le trou d'évacuation du réservoir (entre le réservoir et la cuvette). Placez le réservoir au-dessus de la cuvette. Insérez les vis et le joint d'étanchéité dans le réservoir et serrez les écrous en-dessous. Ne serrez pas trop car cela pourrait endommager la céramique.

8. Raccordez le tuyau d'alimentation en eau à la soupape de remplissage.

9. Tous les travaux de tuyauterie doivent être rigides. Les supports doivent être d'au moins 3 pieds. Notez que l'unité ainsi que la plupart des tuyaux et des connexions doivent être d'accès facile.

**VI CYCLE NORMAL DE FONCTIONNEMENT**

Lorsque la chasse d'eau est actionnée ou que l'eau de la baignoire, de la douche ou du lavabo est évacuée, l'eau sale et les déchets entrent dans le système. Le niveau de l'eau monte dans le boîtier, ce qui enclenche le micro-interrupteur de la chambre de pression. Cela met en marche le moteur.

Les déchets ainsi broyés sont entraînés par la turbine à travers un tuyau d'évacuation jusqu'à la colonne de renvoi et l'égout vanne, dans une canalisation de 3/4 de po ou 1 pouce de diamètre.

**Mise en garde:** Par souci de sécurité, l'ensemble broyeur-pompe ne doit jamais être activé lorsque le couvercle est enlevé.

## VI RACCORDEMENT À LA TUYAUTERIE D'ÉVACUATION

Ces systèmes sont fournis avec un coude de décharge qui intègre un clapet anti-retour (A), un tuyau flexible de refoulement (B), une prise de raccord en plastique (C) et un manchon de réduction (D). Suivez ces étapes pour vous connecter à votre tuyau d'évacuation.

1. Insérez le plus petit embout du coude de décharge en plastique (A) dans le tuyau de décharge de caoutchouc sortir par le haut de la pompe.

2. Faire pivoter la décharge dans n'importe quelle direction et serrez la base du coude avec un collier (N).

3. Se connecter le tuyau flexible (B) à l'embout le plus petit du coude décharge et sécuriser avec un collier (L).

**Pour 3/4 po CPVC (22 mm)**

4. Insérez le tuyau de décharge dans le tuyau flexible (B) et serrez avec un collier (L).

**Pour 3/4 po PVC (28 mm)**

4. Insérer l'embout en plastique le plus étroit (C) à l'intérieur du tuyau flexible (B); serrez avec un collier (L).

5. Connecter le manchon à réduction (D) à l'autre extrémité de la prise raccord en plastique (C); serrez avec un collier (M).

6. Insérez le tuyau de déversement à l'intérieur du manchon à réduction (D) et sécurisez avec un collier (M).

**Pour 1 po PVC (32 mm)**

4. Insérez l'embout le plus petit du raccord en plastique (C) à l'intérieur du tuyau flexible (B); serrez avec un collier (L).

5. Connectez le manchon à réduction (D) au raccord en plastique (C); serrez avec un collier (M).

6. Coupez l'extrémité de la connexion du manchon à réduction pour s'adapter au tuyau de 1 po; serrez avec un collier (M).

**Remarque:** L'installation d'un robinet-vanne dans le tuyau d'évacuation est recommandée de manière à faciliter le retrait du

broyeur ou à faire un entretien au besoin.

Si vous voulez que l'appareil pompe verticalement et horizontalement, vous devez faire en sorte d'avoir trois pieds de montée verticale pour trente pieds de trajet horizontal. Notez que tous les coudes horizontaux doivent avoir une pente descendante minimum de 1/4 de po.

Chaque courbe ou changement de direction provoque une perte de charge dont il faut tenir compte en calculant la capacité d'évacuation, selon les méthodes habituelles de calcul de perte de charges. (Pour chaque courbe de tuyau à 90°, soustrayez environ trois pieds de hauteur de relevage). Utilisez des courbures de tuyaux plutôt que des coudes. Utilisez deux coudes de 45° pour former un coude 90°. N'utilisez pas les coudes de 90°.

## VII PRÉPARATION DE L'ENSEMBLE BROUYEUR-POMPE

Suivez les étapes sur page 3

## IX RACCORDEMENT À UN SYSTÈME D'AÉRATION

Cet appareil doit être ventilé. Il possède une calotte de 1 1/2 po en haut de la couverture dédiée à cette connexion. L'appareil doit être relié au système d'aération conformément aux réglementations locales. Placez le coude 90° (K) sur la calotte connectez ensuite votre tuyauterie d'aération et serrez avec les colliers (N). Tous les appareils connectés au système doivent aussi être ventilés.

**Attention: N'utilisez pas de vanne d'admission d'air ni un évent à ressort car ces mécanismes sont à sens unique. La pression d'air doit demeurer uniforme à l'intérieur et à l'extérieur de l'ensemble broyeur-pompe.**

## XI MISE EN MARCHÉ DE L'APPAREIL / UTILISATION

L'unité de broyeur est équipée avec deux autres orifices d'entrée de 2 po d'un côté et de l'autre du boîtier. Ces deux orifices, qui chacun comprend un clapet interne, sont utilisés pour branchement d'autres appareils sanitaires.

Utilisez le manchon fourni de 2 po x 2 po (J) lors de la connexion d'une douche ou d'une baignoire, ou le manchon de 1 1/2 po x 2 po

(L) lors de la connexion d'un évier. Serrez ces connexions avec les colliers (O, N) une fois qu'ils sont installés.

**Remarque:** Si une entrée n'est pas utilisée, celle-ci doit être bloquée à l'aide d'un bouchon fourni (R).

Il est possible d'utiliser n'importe quelle baignoire ou douche, puisque seul le drain est raccordé à l'ensemble broyeur-pompe. Nous vous recommandons de construire une plate-forme pour élever la baignoire ou la douche.

**Il est nécessaire lors de la connexion d'une douche ou d'une baignoire à l'unité de broyeur, de soulever le dessous du bac à douche ou baignoire d'au moins 6 po (recommandé 8 po) par rapport au sol. Une plate-forme peut être construite en bois 2 po x 8 po sur laquelle est placée le bac à douche ou la baignoire.**

**Remarque:** La distance réelle entre le siphon en P de l'appareil supplémentaire et l'ensemble broyeur-pompe détermine le jeu nécessaire pour installer le siphon en P, et la hauteur requise pour assurer un écoulement par gravité d'au moins 1/4 de po pour 1 pied. Par conséquent, plus le broyeur-pompe est loin du rattachement de l'appareil sanitaire, moins la plate-forme a besoin d'être soulevée, compte tenu de la gravité nécessaire.

## XII RACCORDEMENT ÉLECTRIQUE

Tous les branchements électriques doivent être conformes aux normes électriques en vigueur dans votre région. Le système de broyage requiert une alimentation monophasée de 120v 15 A. Si la prise de courant est située dans une salle de bain, elle doit être à une distance de 40 po (en ligne directe) d'une douche ou d'une baignoire. Ne connectez l'appareil qu'à une prise de courant protégée par un coupe-circuit en cas de défaut de mise à la terre du neutre (GFCI).

**Attention:** Risque de choc électrique cet appareil est muni d'une prise de terre (GFCI) afin de réduire le risque d'électrocution. Vérifiez que votre appareil est branché sur un circuit électrique avec prise de terre.

## XIII MISE EN MARCHÉ DE L'APPAREIL / UTILISATION

1. Avant la mise en marche, assurez-vous

que le toilette ne contient pas de résidus suite à l'installation.

**2.** Ouvrez la soupape d'arrêt et attendez que le réservoir se remplisse.

**3.** Vérifiez que l'appareil est bien branché.

**4.** Tirez plusieurs fois la chasse d'eau, en attendant un peu chaque fois et en jetant quelques feuilles de papier hygiénique dans la cuvette pour vérifier la tuyauterie d'évacuation. Normalement, il ne doit pas rester de papier dans la cuvette après une chasse d'eau.

Les ensembles broyeur-pompe du SFA s'utilisent normalement uniquement pour évacuer les sécrétions humaines, le papier hygiénique et l'eau.

#### MISES EN GARDE:

**Il est strictement interdit de jeter dans le cabinet des acides, des alcaloïdes, des solvants, de la peinture, des décapants à peinture, des déchets alimentaires, des sacs plastique, des tissus, du plâtre, des gravats, de la litière pour chats ou toute autre matière qui pourrait bloquer, endommager ou corroder l'appareil. Si cette mise en garde n'est pas respectée, l'ensemble broyeur-pompe pourrait être endommagé et la garantie pourrait être annulée.**

**Ne mettez pas de javellisant sous forme de bloc ni de produits nettoyants au chlorhydrate dans le réservoir. Il a été prouvé que ces solutions « attaquent » les composants en plastique et en néoprène de la soupape de remplissage et de la soupape de chasse d'eau, ce qui peut causer des fuites.**

**En cas de panne de courant, n'utilisez pas le cabinet ni les autres appareils sanitaires qui y sont reliés, car ils ne fonctionneront pas tant que le courant n'aura pas été rétabli.**

Le toilette s'utilise comme un toilette ordinaire et ne demande pas d'entretien s'il est utilisé normalement. Cependant, il n'est pas mauvais de nettoyer l'ensemble broyeur-pompe une fois par an. N'utilisez pas de javellisant (Veillez à ce qu'il n'y ait pas d'eau qui pénètre dans l'ouverture cordon électrique).

L'appareil se met automatiquement en marche dès que la chasse d'eau est tirée ou que la baignoire, la douche ou le lavabo se vident. Il cesse de fonctionner lorsque son contenu a été pompé et évacué.

Si vous prévoyez de ne pas utiliser le système pendant une longue période (vacances, panne de courant, entretien, etc.), fermez l'admission d'eau du réservoir et tirez la chasse d'eau pour vider l'appareil. Il ne faut jamais laisser l'eau du réservoir fuir dans la cuvette.

Dans les régions où il y a risque de gel, le système doit être protégé adéquatement contre le gel. Cela signifie vider tous les tuyaux, le réservoir du toilette, la cuvette et le réservoir du broyeur. Pour protéger le système de broyage contre le gel, il suffit de verser 4 litres d'antigel pour appareils de plomberie dans le réservoir et de tirer la chasse d'eau du réservoir. Cela activera le système et toute l'eau qui reste sera remplacée par de l'antigel. Ni la main-d'œuvre ni les pièces ne sont couvertes par la garantie si l'appareil tombe en panne à cause du gel. Assurez-vous qu'il n'y a pas de robinet mal fermé, sinon le moteur peut disjoncter suite aux mises en routes et arrêts fréquents. Il pourrait en résulter une inondation.

#### XIII L'ACCÈS AUX COMPOSANTS PRINCIPAUX (uniquement personnel qualifié)

L'unité de macération est très fiable et pour une utilisation normale, la fourniture de plusieurs centaines de milliers de cycles est assurée. Cependant, il peut exister des cas où une intervention peut être nécessaire.

**AVERTISSEMENT: Avant d'entreprendre des travaux d'entretien ou de dépannage, il faut débrancher l'appareil de la source d'alimentation en électricité.**

**1.** Si un corps étranger tombe à l'intérieur de l'unité de broyeur et bloque le système de lames, veuillez suivre les étapes sur la page 5 afin de le supprimer.

**Remarque:** Le panneau de service sur le côté gauche peut être supprimé à l'aide de l'outil fourni.

**AVERTISSEMENT: Utilisez uniquement des pinces; ne pas mettre les doigts ou la main à l'intérieur de ce compartiment!**

**2.** Si le condensateur, le micro-interrupteur ou la membrane doit être remplacé, veuillez suivre les étapes sur la page 6.

**Remarque:** Le panneau de service sur le côté droit peut être supprimé à l'aide de l'outil fourni.

**AVERTISSEMENT: Avant d'entreprendre des travaux d'entretien ou de dépan-**

**nage, il faut débrancher l'appareil de la source d'alimentation en électricité.**

Ces trois éléments sont considérés comme faisant partie de la section de la pompe sensible à la pression. En cas de questions sur la façon de remplacer ces éléments, veuillez composer le numéro de l'assistance technique figurant sur la couverture de ce manuel.

#### XIV RETOUR ET RÉPARATION DE L'ENSEMBLE BROYEUR-POMPE

Si le système de broyage doit être réparé, appelez-nous pour connaître les autres options possibles ou pour vous renseigner sur l'atelier de réparation agréé dans votre région. Lorsque vous devez retourner l'ensemble broyeur-pompe au fabricant ou atelier de réparation, veuillez-vous assurer qu'il a été soigneusement nettoyé et désinfecté, à l'intérieur comme à l'extérieur, avant de l'expédier. Le cas échéant, des frais de manutention seront facturés pour le nettoyage (50 \$).

Lorsque des réparations sont effectuées en dehors de la période de garantie, ou si l'ensemble broyeur-pompe a été endommagé par l'utilisateur, une estimation des frais de réparation est envoyée au client.

#### XV DÉPANNAGE

(uniquement personnel qualifié)

**1.** Si vous devez ouvrir l'ensemble broyeur-pompe ou si le moteur doit être supprimé, détachez le couvercle et soulevez-le. Il y a un joint entre le couvercle et le boîtier qui empêche toute fuite dans l'unité.

**2. Note:** Le moteur est rempli d'huile diélectrique; il ne faut pas vidanger cette huile ni la remplacer par de l'huile ordinaire. Veuillez prendre note que le distributeur ne stocke pas des joints d'étanchéité, de bagues ou d'huile. Si le bouchon qui contient l'huile en place est supprimé, la garantie est annulée automatiquement.

**3.** Lorsque vous replacerez le couvercle sur l'appareil, il est conseillé de lubrifier légèrement le joint d'étanchéité en caoutchouc avec de l'eau savonneuse ou du liquide à vaisselle. Le joint d'étanchéité doit d'abord être à l'intérieur du couvercle. Commencez par pousser le couvercle vers le bas, puis tout autour en frappant le couvercle avec un maillet en caoutchouc ou un bloc de bois et un marteau.

# GARANTIE LIMITÉE

## Garantie de deux ans à partir de la date d'achat

Sous réserve des modalités et conditions énoncées ci-dessous, SFA-SANIFLO INC., (ci-après désignée comme la Compagnie) garantit qu'elle réparera ou remplacera, à son gré, le produit ou l'une quelconque de ses pièces, qui de l'avis de la Compagnie, se trouve défectueux ou ne répond pas à la performance demandée du fait d'un défaut de fabrication ou de matériau.

Si le remplacement doit s'opérer, il sera seulement valable pendant les 180 premiers jours à compter de la date d'achat. Les réparations sous garantie seront applicables après cette date jusqu'à la date de fin de garantie.

### TERMES ET CONDITIONS

Les conditions de la garantie sont :

- Le produit doit être installé conformément selon l'usage décrit dans les manuels ci-joint
- Le produit doit être connecté à une prise électrique monophasée de 120V, 60Hz et ne doit être le sujet d'aucune négligence, accident ou exposition à des produits ou des substances nuisibles.
- Le prétendu défaut ou faute doit être rapporté soit à l'installateur soit à la Compagnie pendant la période de couverture de la garantie.
- La période de couverture de la garantie est valable 2 ans.

### ÉCHANGE DE PIÈCE OU DE PRODUIT

Le produit pourra être échangé sans frais uniquement au point de vente où il a été acheté sous réserve des conditions suivantes:

- Le client doit avoir une «autorisation de retour» chez le fabricant afin de valider l'échange.
- Le client doit produire une preuve d'achat afin de valider l'échange.

### RESTRICTIONS

1. Les mécanismes de chasse et de remplissage du réservoir sont garantis par le fabricant d'origine seulement ;
2. La porcelaine est garantie seulement contre les défauts de fabrication ;
3. La garantie ne couvre pas les frais de branchement et rebranchement de l'installation (c.-à-d. les frais de main-d'œuvre) qui sont à la charge du client ;
4. La garantie ne couvre pas les frais d'expédition ou de transport quand une pièce ou des pièces de l'appareil doit(vent) être réparé(e)s à l'usine ;
5. En aucun cas la Compagnie ne sera tenue responsable des dommages accessoires ou indirects, pertes ou blessures, de quelle que nature que ce soit, résultant de l'utilisation du produit, ou de l'un de ses composants ;
6. La garantie est transférable seulement si l'appareil demeure à l'endroit où il fut installé initialement.

Sauf pour ce qui est des termes de cette garantie limitée, la Compagnie n'accepte aucune autre garantie, implicite ou explicite, ayant trait au produit ou à tout composant y afférent, incluant sans toutefois s'y limiter, toute autre garantie implicite quant à la valeur marchande ou l'adaptabilité de ce produit à une fin particulière.

---

Pour le service et d'autres demandes de renseignements, veuillez appeler à l'une des adresses indiquées ci-dessous.

#### États-Unis

SFA-SANIFLO INC.  
105 Newfield Avenue, Suite A  
Edison, NJ 08837

#### Canada

SFA-SANIFLO INC.  
1-685 Speedvale Avenue West  
Guelph (Ontario)  
N1K 1E6

Numéro sans frais : 800-571-8191  
Téléphone : 732-225-6070  
Télécopieur : 732-225-6072  
Courriel : [sfasales@saniflo.com](mailto:sfasales@saniflo.com)  
Site Web : [www.saniflo.com](http://www.saniflo.com)

Numéro sans frais : 800-363-5874  
Numéro sans frais : 800-877-8538  
Téléphone : 519-824-1134  
Télécopieur : 519-824-1143  
Courriel : [sales@saniflo.com](mailto:sales@saniflo.com)  
Site Web : [www.saniflo.ca/fr](http://www.saniflo.ca/fr)