

Installation Guide

Wall-Mount/Above Counter Lavatory

K-2191

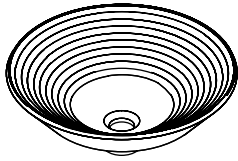

K-2200

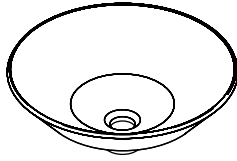

K-2203

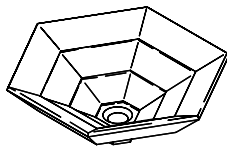

M product numbers are for Mexico (i.e. K-12345**M**)
Los números de productos seguidos de
M corresponden a México (Ej.
K-12345**M**)
Français, page "Français-1"
Español, página "Español-1"

1018373-2-A

THE BOLD LOOK
OF **KOHLER**®

Tools and Materials



Pencil



Drill

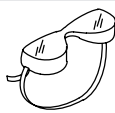

Safety Glasses

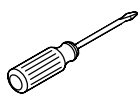

Screwdriver



Tape Measure



Keyhole Saw



Scissors

Plus:
1/2" drill bit
Hole Saw
Safety Shoes

Thank You For Choosing Kohler Company

We appreciate your commitment to Kohler quality. Please take a few minutes to review this manual before you start installation. If you encounter any installation or performance problems, please don't hesitate to contact us. Our phone numbers and website are listed on the back cover. Thanks again for choosing Kohler Company.

Before You Begin

- Observe all local plumbing and building codes.



CAUTION: Risk of personal injury or product damage. Handle with care. Vitreous china can break or chip if the product is handled carelessly.

- Prior to installation, unpack the new lavatory and inspect it for damage. Return the lavatory to its protective carton until you are ready to install it.
- Inspect the drain and supply tubing. Replace if necessary.
- These instructions are for installing the lavatory to wood frame construction. For other installations, supply suitable bracing and fastening devices of sufficient size and strength.
- Do not substitute another sealant if one is supplied with this lavatory.
- Use the template supplied with the lavatory.
- For replacement installations, make sure the existing cutout is the same size or smaller than needed for the new lavatory.

Before You Begin (cont.)

- Use these instructions for wall-mount, self-rimming and above counter installations. Follow only the instructions that apply to your installation.
- You can choose between a wall-mount or countertop faucet installation, depending upon the setting and styling you desire. A wall-mount faucet is recommended.

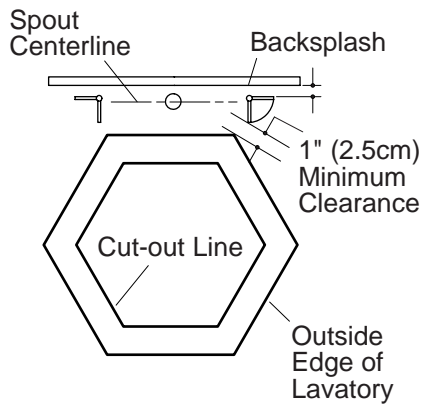

1. Preparation

- Install the water supplies and drain piping according to the roughing-in information.

NOTE: The lavatory displayed in the illustration may differ from your actual product.

Wall-Mount Bracket Installations

NOTE: Turnings and Conical Bell Vessels lavatories can be installed on this wall-mount bracket. The Hex Strata is not suitable for wall-mount bracket installation.

- Install the lavatory according to the instructions packed with the bracket.

Countertop Installations

- Position the template on the countertop.
- **For Wall-Mount Faucets:** Provide sufficient spout overhang into the lavatory basin. The faucet spout length must be at least 5" (12.7cm) to provide proper performance.
- **For Countertop Faucets:** Pay special attention to the spout and handle fit clearance when locating the faucet. Use the template to locate the faucet spout hole centerline on the countertop. This centerline is recommended to provide adequate clearance between the edge of the lavatory and the spout.

Preparation (cont.)

- Check for adequate clearance between the backsplash, faucet spout and handles, and lavatory. Kohler Co. recommends a clearance of at least 1" (2.5cm). See illustration.
- Refer to the faucet installation instructions for required clearance, and mark the preferred faucet hole locations using a soft lead pencil.
- Trace the template on the countertop.

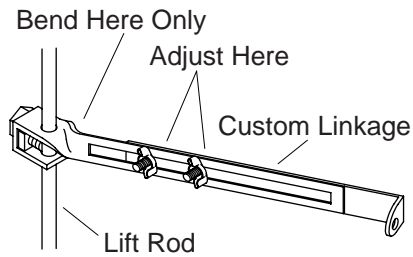

2. Install the Lavatory

Countertop Installations

- Cut out the opening by carefully following the pencil line traced from the template.
- Temporarily set the lavatory into the countertop cutout to check for fit.
- Remove the lavatory from the countertop.
- Drill the faucet holes.
- Install the faucet according to the manufacturer's instructions.
- Install the drain. For pop-up drains, use the custom linkage provided with this lavatory instead of the linkage supplied with the drain.
- Install the custom linkage as shown. Adjust and/or bend the linkage as required to achieve smooth, effective pop-up drain operation. Only bend the linkage at the location shown.

NOTE: Do not substitute another sealant for the one provided.

- Apply a 1/8" (3mm) bead of sealant around the countertop cutout hole. Apply the sealant approximately 1/4" (6mm) away from the cutout hole edge.
- Set the lavatory into the countertop cutout. Use care to avoid smearing the sealant bead. Wipe away any excess sealant with a clean cloth.
- Follow the instructions listed on the sealant label. Allow the sealant to set for 30 minutes or more before proceeding.
- Connect and tighten the trap to the drain, and complete the water supply connections to the faucet according to the instructions packed with the faucet.
- Run water into the lavatory and check for leaks.

Install the Lavatory (cont.)

- Clean up with a non-abrasive cleaner.

Guide d'Installation

Lavabo Sur Comptoir

Outils et Matériaux



Crayon



Perceuse



Lunettes de Protection



Tournevis



Metre Ruban



Égoïne



Ciseaux

Et:

- 1/2" Mèche de Perceuse
- Scie à trous
- Chaussures de sécurité

Merci d'avoir choisi un produit KOHLER

Nous apprécions votre engagement envers la qualité KOHLER. S'il vous plaît, prenez quelques minutes et lisez attentivement ce guide avant de commencer votre installation. N'hésitez pas à nous contacter en cas de problème d'installation ou de fonctionnement. Nos numéros de téléphone et notre adresse du site Internet sont au verso. Merci encore d'avoir choisi un produit KOHLER.

Avant De Commencer

- Respectez tous les codes locaux de plomberie et de bâtiment.



ATTENTION : Risque de blessures ou d'endommagement du produit. Manipulez avec précaution. La Porcelaine de Chine peut se casser ou se fendre si le produit est manipulé avec négligence.

- Avant l'installation, déballez le nouveau lavabo et examinez le pour en déceler tout dommage. Remettre le lavabo dans son emballage de protection en attendant de commencer l'installation.
- Vérifiez l'état du drain et les tuyaux. Remplacez si besoin.

Avant De Commencer (cont.)

- Ces instructions sont pour l'installation d'un lavabo mural avec un cadre de support en bois. Pour tous autres types d'installation, fournissez les supports et fixations ayant les dimensions et la résistance appropriés.
- Utilisez uniquement le mastic fourni avec le lavabo.
- Utilisez le plan de découpe fourni avec le lavabo.
- Pour le remplacement d'un lavabo, assurez vous que la découpe originale soit de la même taille ou plus petite que celle requise pour le nouveau lavabo.
- Utilisez ces instructions pour des installations murales, à rebord intégré et encastré. Suivez uniquement les instructions qui s'appliquent à votre installation.
- Vous pouvez choisir entre un robinet mural ou monté sur comptoir, selon le style désiré. Un robinet mural est conseillé.

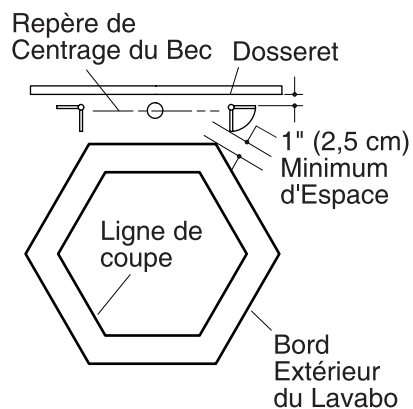

1. Préparation

- Installez les tuyaux d'arrivée d'eau et d'évacuation, selon l'information du diagramme de raccordement.

REMARQUE : Le lavabo montré sur l'illustration peut être différent de votre produit.

Installation avec Supports Muraux

REMARQUE : Les lavabos "Turnings" et "Conical Bell Vessels" peuvent être installés sur ce type de monture murale. Le "Hex Strata" n'est pas fait pour ce type de monture murale.

- Installez le lavabo suivant la notice d'installation qui accompagne le support.

Installation du Comptoir

- Placer le gabarit sur le plan de travail.
- **Pour Robinets Muraux :** Prévoyez le dégagement suffisant du bec verseur par rapport au lavabo. Le bec verseur doit avoir au moins 5" (12,7 cm) de longueur pour un bon fonctionnement.
- **Pour Robinets sur Comptoir :** Tenez compte des espacements pour l'ajustement du bec et des poignées, au moment de déterminer l'emplacement du robinet. À l'aide du plan, déterminez la location de l'axe central du robinet sur le comptoir. Cet axe central est recommandé pour prévoir suffisamment d'espace entre le bord du lavabo et le bec.

Préparation (cont.)

- Vérifiez les espaces entre le dossier, le bec, les poignées du robinet, et le lavabo. La Société KOHLER recommande un espacement de au moins 1" (2,5 cm). Voir l'illustration.
- Consultez le dégagement requis dans la Notice d'Installation du robinet mural, et marquez l'emplacement désiré des orifices du robinet en utilisant un crayon à papier doux.
- Tracez le pourtour sur le comptoir.

2. Installez le Lavabo

Installation du Comptoir

- Découpez l'ouverture du comptoir tout en suivant la ligne du plan tracée au crayon.
- Placer le lavabo temporairement dans l'ouverture et ajuster.
- Retirez le lavabo de son comptoir.
- Percez les orifices pour le robinet.
- Assemblez le robinet conformément à la notice du fabricant.
- Installez le Drain. Pour les drains à Tirette, utilisez les pièces fournies avec le lavabo et non pas celles fournies avec le drain.
- Installez la tringlerie comme indiqué. Ajutez ou tordez la tringlerie comme indiqué pour offrir une opération soft et effective du drain. Tordez la tringlerie seulement à l'endroit indiqué.

REMARQUE : Ne pas substituer le matériau d'étanchéité inclus avec le produit.

- Appliquez deux boudins de 1/8" (3 mm) de matériau d'étanchéité autour de l'ouverture du comptoir. Appliquez du mastic à environ 1/4" (6 mm) de distance du bord de l'ouverture.
- Placez le lavabo dans l'ouverture du plan de travail. Étendre le mastic soigneusement. Essuyez tout excédent de mastic à l'aide d'un linge propre.
- Suivez les instructions de l'étiquette du matériau d'étanchéité. Laissez sécher le matériau d'étanchéité pendant au moins 30 minutes avant de continuer.
- Raccordez et fixez le siphon au drain, puis complétez les raccords d'arrivées d'eau au robinet, selon la notice qui accompagne le robinet.
- Laissez couler l'eau dans le lavabo et vérifiez s'il y a des fuites.
- Utilisez des nettoyants non abrasifs.

Guía de Instalación

Lavabo de montaje mural/sobre el mostrador

Herramientas y materiales



Lápiz



Taladro



Gafas
protectoras

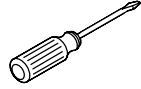

Destornillador



Cinta
métrica

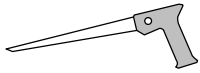

Serrucho de calar



Tijeras

Más:

- 1/2" de broca
- Serrucho de punta
- Botas de seguridad

Gracias por elegir los productos de Kohler

Apreciamos su elección por la calidad de Kohler. Por favor, tome unos minutos para leer este manual antes de comenzar la instalación. En caso de problemas de instalación o de funcionamiento, no dude en contactarnos. Nuestros números de teléfono y nuestra página web se encuentran en la solapa posterior. Gracias nuevamente por escoger a Kohler.

Antes de comenzar

- Cumpla con todos los códigos locales de plomería y de construcción.



PRECAUCIÓN: Riesgo de lesiones personales o daños al producto. Trate el producto con cuidado. La porcelana vítrea puede romperse o astillarse si el producto se maneja sin cuidado.

- Antes de la instalación, revise con cuidado todas las piezas para ver si están dañadas. Después, vuelva a poner el lavabo en su empaque como protección hasta el momento de la instalación.
- Examine el tubo de suministro y de desagüe. Reemplácelos de ser necesario.

Antes de comenzar (cont.)

- Estas instrucciones son para la instalación del lavabo sobre estructuras de madera. Para otro tipo de instalaciones, suministre un soporte adecuado y sujetadores de suficiente tamaño y resistencia.
- Si se incluye un sellador con el lavabo no utilice ningún otro como sustituto.
- Utilice la plantilla incluida con el lavabo.
- Si va a reemplazar el lavabo, verifique que la abertura existente sea de igual o menor tamaño que la necesaria para el nuevo lavabo.
- Utilice estas instrucciones para las instalaciones murales, con borde terminado o sobre el mostrador. Siga solamente las instrucciones correspondientes a su instalación.
- Se puede elegir entre una instalación de grifería mural o sobre el mostrador, dependiendo del decorado y estilo deseado. Se recomienda el uso de grifería mural.

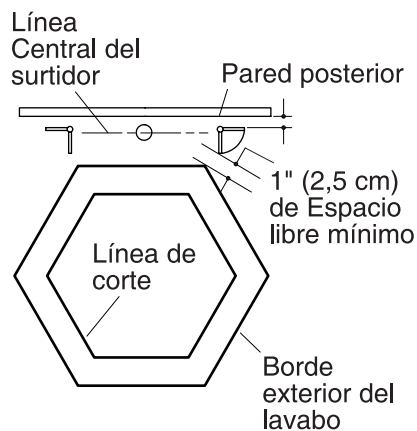

1. Preparación

- Instale las tuberías de suministro de agua y desagüe, conforme al diagrama de instalación.

NOTA: El lavabo representado en la ilustración puede que sea diferente al producto que haya adquirido.

Instalación de montaje mural con soporte

NOTA: Los lavabos Turnings y Conical Bell Vessels se pueden instalar sobre este soporte de montaje a la pared. No se recomienda instalar el lavabo Hex Strata con soportes montados a la pared.

- Instale el lavabo conforme a las instrucciones incluidas con el soporte.

Instalación en el mostrador

- Coloque la plantilla sobre el mostrador.
- Para la grifería de montaje mural:** Proporcione suficiente espacio para el surtidor dentro del lavabo. La longitud del surtidor debe ser de al menos 5" (12,7 cm) para el funcionamiento correcto.

Preparación (cont.)

- **Para la grifería sobre el mostrador:** Cuando determine la ubicación de la grifería, preste especial atención al espacio libre necesario para encajar el surtidor y las manijas. Utilice la plantilla para marcar la línea central del orificio de surtidor en el mostrador. Se recomienda emplear la línea central para proporcionar el espacio libre adecuado entre el borde del lavabo y el surtidor.
- Verifique que haya espacio libre suficiente entre la pared posterior, la grifería con surtidor y manijas y el lavabo. Kohler Co. recomienda un espacio de al menos 1" (2,5 cm). Vea la ilustración.
- Consulte el espacio libre necesario en las instrucciones de instalación de la grifería y marque las ubicaciones preferidas para los orificios de la grifería con un lápiz de mina blanda.
- Trace la plantilla sobre el mostrador.

2. Instale el lavabo

Instalación en el mostrador

- Corte la abertura con cuidado siguiendo la línea trazada con la plantilla.
- Coloque el lavabo temporalmente en el mostrador y verifique si encaja.
- Retire el lavabo del mostrador.
- Perfore los orificios para la grifería.
- Instale la grifería conforme a las instrucciones del fabricante.
- Instale el drenaje En los drenajes automáticos, use la articulación de drenaje suministrada con el lavabo, en vez de la suministrada con el drenaje.
- Instale la articulación como se ilustra. Ajuste y/o doble la articulación cuanto sea necesario, para lograr que el drenaje automático funcione de manera eficaz y sin problemas. Doble la articulación sólo en el lugar ilustrado.

NOTA: No sustituya el sellador incluido.

- Aplique una tira de sellador de 1/8" (3 mm) alrededor de la abertura del mostrador. Aplique el sellador aproximadamente a 1/4" (6 mm) del borde de la abertura.
- Coloque el lavabo sobre la abertura del mostrador. Trabaje con cuidado para no dispersar la capa de sellador. Elimine el exceso de sellador con un paño limpio.
- Siga las instrucciones contenidas en la etiqueta del sellador. Antes de continuar, permita que el sellador se seque durante 30 minutos o más.
- Conecte y asegure el sifón al drenaje y complete las conexiones del suministro de agua a la grifería, conforme a las instrucciones incluidas con la grifería.
- Abra los suministros de agua y verifique que no haya fugas.
- Utilice productos de limpieza que no sean abrasivos.

1018373-2-A

1018373-2-A

USA: 1-800-4-KOHLER
Canada: 1-800-964-5590
México: 001-877-680-1310

kohler.com

THE BOLD LOOK
OF **KOHLER**®

© 2003 Kohler Co.

1018373-2-A