

## Greenwood Wooden Toilet Seat

Installation Instructions

## Siège de toilette en bois Greenwood

Instructions pour l'installation

## Asiento del inodoro de madera Greenwood

Instrucciones de instalación

PFTSWEC1000WH

PFTSWEC1000BS

PFTSWEC2000WH

PFTSWEC2000BS

PFTSWSC2000WH

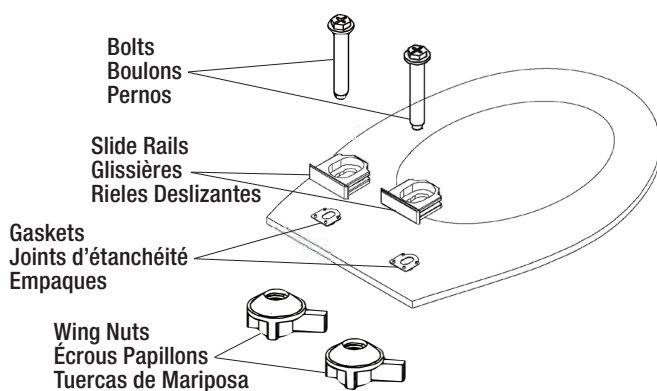

### Easy Installation

1. Installation preparation

### Montage Facile

1. Préparation de l'assemblage

### Instalación Fácil

1. Preparación de instalación

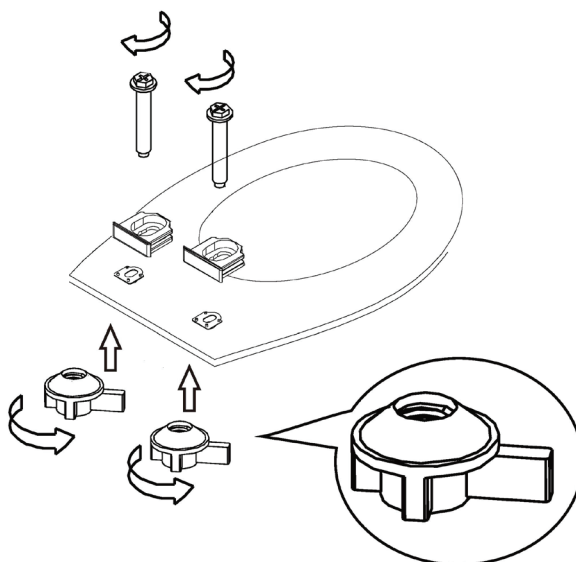

2. Combine hardware as shown and tighten

2. Assembler la quincaillerie comme illustré et resserrer

2. Combine los accesorios como se muestra y apriete

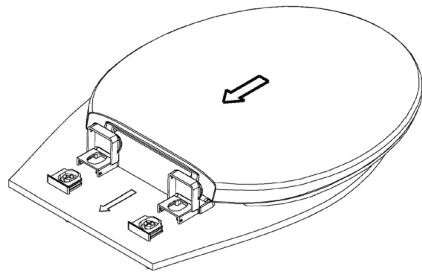

3. Slide toilet seat onto slide rails

3. Faire glisser le siège de toilette le long des glissières

3. Deslice el asiento del inodoro sobre los rieles deslizantes

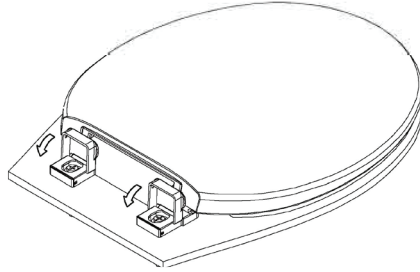

4. Close hinge caps

4. Fermer les capuchons des charnières

4. Cierre las tapas de las bisagras

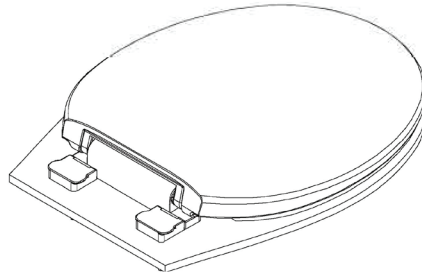

5. Installation complete

5. Montage terminé

5. Instalación terminada

**Important: Do not overtighten the nuts as this could crack the toilet bowl.**

**Important : Ne pas trop resserrer les écrous car ils risqueraient de faire craquer la cuvette des toilettes.**

**Importante: No apriete en exceso las tuercas, ya que podría agrietar la taza del inodoro.**

### **Lift and Pull Cleaning Instructions**

**Recommended cleaning:** Clean using mild soap and water. It is not recommended to use cleaners with acidic or alkaline ingredients which can damage the toilet's finish over time.

### **Consignes de nettoyage du système de levage et de traction**

**Recommandations de nettoyage** Nettoyer avec de l'eau et un savon doux. Il n'est pas recommandé d'utiliser des nettoyeurs contenant des ingrédients acides ou alcalins susceptibles d'endommager la finition des toilettes avec le temps.

### **Instrucciones de limpieza de levantar y jalar**

**Limpieza recomendada:** Limpie usando jabón suave y agua. No se recomienda usar limpiadores con ingredientes ácidos o alcalinos que puedan dañar el acabado del inodoro con el tiempo.

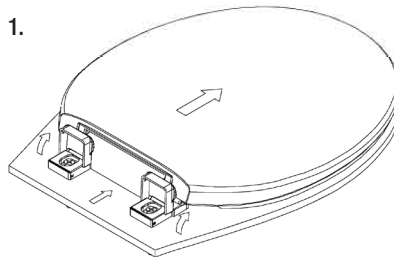

1.

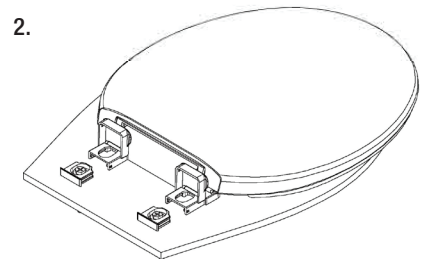

2.

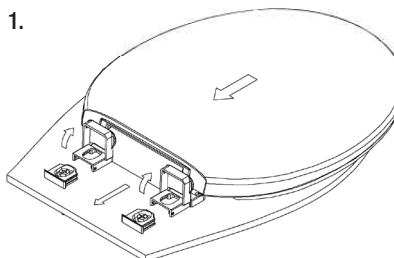

1.

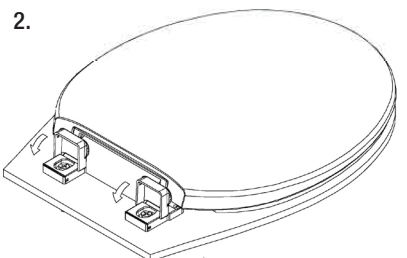

2.