



# mini & maxi orange pump/bomba

INSTALLATION & MAINTENANCE MANUAL / MANUAL DE INSTALACIÓN Y MANTENIMIENTO



• Designed for installation above a false ceiling where possible, inside casing of minisplit evaporator unit where space permits or inside lineset cover / Diseñada para instalar sobre un techo falso donde sea posible, dentro del gabinete del evaporador donde lo permita el espacio o dentro de la cubierta de tubería de cobre

• Quick and easy to install / Rápido y fácil de instalar

• Quietly and reliably pump condensate to a maximum height of 33 feet (Mini Orange) or 49 feet (Maxi Orange) / Bombea el agua condensado hasta una altura de 33 pies (Mini Orange) o 49 pies (Maxi Orange) de manera silenciosa y confiables

• 2 reservoir options supplied for installation flexibility / se ofrecen 2 opciones de depósito para dar más flexibilidad a la instalación

Thank you for buying your new Mini / Maxi Orange Pump. This manual provides complete instructions for installation and maintenance which should be carefully followed. Please record following information for future reference: / Agradecemos su compra de la nueva bomba Mini o Maxi Orange. Éste manual proporciona las instrucciones completas que deben de seguirse cuidadosamente para la correcta instalacion y mantenimiento de la bomba. Anote la información siguiente para una referencia futura.

Serial number:  
Número de serie:

Operating voltage:  
Voltaje operativo:

Date installed:  
Fecha de instalación:

Location of pump:

Ubicación de la bomba:

Imported and Distributed by: / Importado y distribuido para:



2601 Spenwick Drive, Houston, TX 77055 Tel: 800-231-3345 Fax: 800-441-0051 www.rectorseal.com

**Product Warranty** The manufacturer disclaims all implied and express warranties, including the implied warranty of merchantability and the implied warranty of fitness for a particular purpose, except as follows: This condensate product purchased by you concurrently is unconditionally warranted to be free from defects in material and workmanship under normal use for a period of two years from date of purchase, providing it is installed and operated strictly in accordance with the manufacturer's installation instructions. If the product is found to be defect or otherwise fails in normal use, you may return it for replacement. All freight charges for the return of the product shall be borne by you. The manufacturer will pay outgoing freight charges for the replacement product. Defective product returned to the factory prepaid will be repaired or replaced free of charge. Replacement product will, to the extent such product is then available in the manufacturer's inventory, be of a similar type of color and kind. Manufacturer retains the right to substitute product if the replacement product does not conform in terms of color, type and specifications to the original product if no longer available. This warranty does not cover replacement labor or any cost, claim or incident to any defect nor does it cover any consequential damages. The sole liability of the manufacturer under this warranty is limited to the replacement of defective product. Product damaged by improper use, accident, neglect, alteration, abuse or improper installation is excluded from this warranty.

Manufactured by: Aspen Pumps Apex Way Hailsham East Sussex BN27 3WA United Kingdom  
website: www.aspenpumps.com

## Technical Data / Datos técnicos

- ENG**
- POWER SUPPLY:
    - Mini Orange: 115V AC 0.18A 15W 60HZ  
230V AC 0.11A 16W 60HZ  
24 V AC 0.7A 16W 60HZ
    - Maxi Orange: 115V AC 0.28A 21W 60HZ  
230V AC 0.15A 21W 60HZ
  - 3A volt-free alarm wires, N/O N/C contacts
  - Mini Orange: Continuously rated
  - Maxi Orange: Non-continuously rated - operating time: 5 mins on / 5 mins off
  - Mini Orange: Class I appliance
  - Maxi Orange: Class II appliance
  - Hall effect electronic water level sensor
  - Thermally protected pump
  - Fully potted electronics
  - Maximum water temperature: 104°F
- SOUND LEVEL: Mini Orange: 23-26dB(A)  
Maxi Orange: 32-38dB(A)@ 39"
  - ETL®
  - CSA® listed (univolt pumps)
  - CAPACITY:
    - Mini Orange: 3.2 GPH @ zero head
    - Maxi Orange: 10.6 GPH @ zero head
  - MAXIMUM RECOMMENDED HEAD:
    - Mini Orange: 33ft Maxi Orange: 49ft
  - Suction lift: 5 ft
  - Discharge hose 1/4" i.d.
  - Gravity inlet
  - Handles minisplits up to:
    - Mini Orange: 24,000 BTU/HR
    - MAXI ORANGE: 60,000 BTU/HR
- ES**
- ALIMENTACIÓN ELÉCTRICA:
    - Mini Orange: 115V CA 0.18A 15W 60HZ  
230V CA 0.11A 16W 60HZ  
24V CA 0.7A 16W 60HZ
    - Maxi Orange: 115V CA 0.28A 21W 60HZ  
230V CA 0.15A 21W 60HZ
  - Cables de alarma de 3A sin voltios, contactos N/O N/C
  - Mini Orange: A condición continua
  - Maxi Orange: Funcionamiento discontinuo: Marcha 5 minutos / Paro 5 minutos
  - Mini Orange: Aparato Clase I
  - Maxi Orange: Aparato Clase II
  - Sensor de nivel de agua electrónico, tipo efecto Hall
  - Bomba protegida térmicamente
  - El Sistema de circuitos electrónicos esta totalmente sellado (encapsulado)
  - Temperatura Máxima del agua 104°F
- NIVEL DE SONIDO: MINI ORANGE: 23-26 DECIBELES  
MAXI ORANGE: 32-38 DECIBELES @ 39"
  - ETL®
  - Clasificado CSA® (bombas univolt)
  - CAPACIDAD:
    - MINI ORANGE: 3.2 GPH @ CERO PIES DE CARGA
    - MAXI ORANGE: 10.6 GPH @ CERO PIES DE CARGA
  - MÁXIMA CARGA HIDROSTÁTICA RECOMENDADA:
    - Mini Orange: 33 pies Maxi Orange: 49 pies
  - Extracción de succión: 5 pies
  - manguera de descarga de 1/4" de d.i.
  - Entrada de gravedad
  - Puede trabajar con minisplits hasta:
    - Mini Orange: 24,000 BTU/HR,
    - Maxi Orange: 60,000 BTU/HR

## Kit includes / El paquete incluye

**NOTE: Check that all components are present before starting installation.**

**NOTA: Comprobar que estén presentes todos los componentes antes de iniciar la instalación.**

- ENG**
- Pump unit
  - Inline reservoir with lid & sensor cable, float & filter
  - Submersible panmount reservoir
  - Orange rubber inlet hose
  - 5' length of 1/4" i.d. vinyl connector hose
  - 6' Orange power cable assembly
  - 6" length of 1/4" i.d. vinyl breather tube
  - Drain Hose Adaptor
  - 4 12" x 1/8" cable ties
  - 2 self adhesive Velcro strips 3/4" x 2"
  - Installation manual
  - warning label
  - 1 amp inline fuse
  - Anti siphoning device

\* 1/4" i.d. vinyl discharge hose is not included and must be supplied on site.

- ES**
- Unidad de bomba
  - Depósito en línea con tapa y cable sensor, flotador y filtro
  - Depósito sumergible montado en la bandeja de drenaje
  - Manguera de entrada de hule, color naranja
  - Manguera de conector de plástico de 5' de longitud y 1/4" de d.i.
  - Conjunto de cable de alimentación naranja de 6 pies
  - Tubo respirador, de plástico con 6" de longitud y 1/4" de d.i.
  - Adaptador para la manguera de desagüe
  - 4 sujetadores plásticos (cinturones) de 12" x 1/8"
  - 2 tiras de Velcro autoadhesivas de 3/4" x 2"
  - Manual de instalación
  - Etiqueta de advertencia
  - fusible en línea, 1 amp
  - Dispositivo antisifonaje

\* No se incluye la manguera de descarga de plástico de 1/4" de d.i. , debera adquirirse por separado

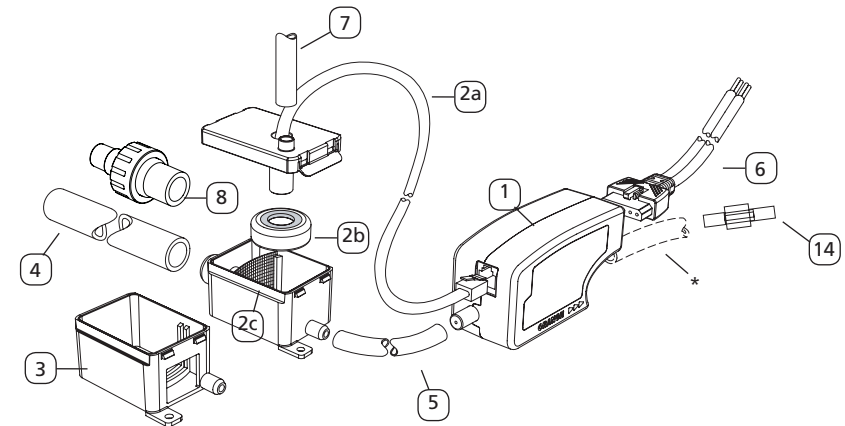

## Mini Orange Performance Graphs Graficas de comportamiento Mini Orange

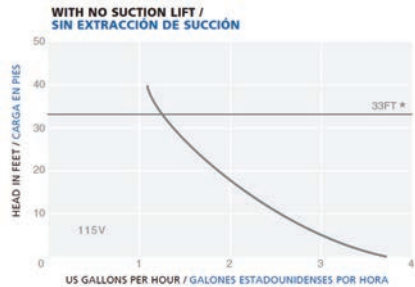

WE RECOMMEND USING THIS PUMP FOR NO GREATER THAN 33ft HEAD  
NO RECOMENDAMOS EL FUNCIONAMIENTO SOBRE 33 PIES DE CARGA

## Maxi Orange Performance Graphs Graficas de comportamiento Maxi Orange

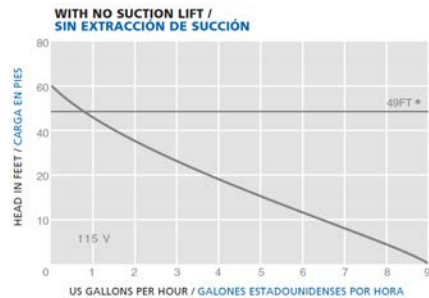

\* WE RECOMMEND USING THIS PUMP FOR NO GREATER THAN 49ft HEAD  
NO RECOMENDAMOS EL FUNCIONAMIENTO SOBRE 49 PIES DE CARGA

ENG

DO NOT RUN PUMP DRY, SERIOUS DAMAGE WILL OCCUR AND INVALIDATE WARRANTY.

ES

NO HAGA FUNCIONAR LA BOMBA EN SECO, OCURRIRÁN DAÑOS GRAVES QUE DEJARÁN NULA LA GARANTÍA.

## Important notes / Notas importantes

ENG

### SIZING OF DISCHARGE HOSE

USING DISCHARGE HOSE OTHER THAN SIZE SPECIFIED WILL MATERIALLY AFFECT PUBLISHED DATA AND MAY RESULT IN LOWER PERFORMANCE.

ES

### DIMENSIONAMIENTO DE LA MANGUERA DE DESCARGA

EL USO DE UNA MANGUERA DE DESCARGA DE DIMENSIONES DIFERENTES A LAS RECOMENDADAS AFECTARÁ SIGNIFICATIVAMENTE LOS DATOS PUBLICADOS ASI COMO EL DESEMPEÑO.

ENG

### NOISE

ALL ASPEN MINI PUMPS OPERATE QUIETLY, HOWEVER, UNDER CERTAIN CONDITIONS WHERE AN EXTREMELY LOW AMBIENT NOISE LEVEL IS PRESENT, THE SOUND OF THEIR INTERMITTENT OPERATION MAY STILL BE PERCEIVED AS NOISY AND THE PUMP MAY HAVE TO BE SITED OUTSIDE THE SENSITIVE AREA.

CONSULT AIRTEC FOR FURTHER INFORMATION AND FOR DETAILS OF ALTERNATIVE PUMPING METHODS.

ES

### RUIDO

TODAS LAS MINIBOMBAS ASPEN FUNCIONAN EN SILENCIO; SIN EMBARGO, BAJO CIERTAS CONDICIONES, CUANDO LOS NIVELES DE RUIDO AMBIENTE SEAN EXTREMADEMENTE BAJOS, EL SONIDO DE SU OPERACION INTERMITENTE PUEDE QUE SE PERCIBA COMO RUIDOSO Y LA BOMBA PUEDE SER COLOCAR FUERA DEL AREA SENSIBLE.

CONSULTE A AIRTEC PARA MAYOR INFORMACIÓN Y OBTENER DETALLES DE LOS MÉTODOS DE BOMBEO ALTERNATIVOS.

ENG

### POWER SUPPLY

LINE VOLTAGE MINI AND MAXI ORANGE PUMPS ARE DESIGNED TO OPERATE AT EITHER 115 OR 230 VOLTS AC, 60HZ WITH A TOLERANCE OF + OR - 10%. IN BUILDINGS WIRED FOR 208 VOLTS THE 230 VOLT PUMPS SHOULD OPERATE NORMALLY PROVIDED THIS IS A TRUE 208 VOLT SUPPLY HOWEVER USA POWER GENERATION NORMS PERMIT A TOLERANCE OF +10% and -15% AND IF THE ACTUAL POWER SUPPLIED TO THE PUMP IS BELOW 208 VOLTS, IT CANNOT OPERATE AT FULL CAPACITY, WILL TEND TO OVERHEAT AND MAY BURN OUT PREMATURELY.

YOU ARE STRONGLY ADVISED TO CONFIRM THAT THE VOLTAGE ON SITE IS WITHIN OPERATING RANGE BEFORE INSTALLING THE PUMP AS OUR WARRANTY DOES NOT COVER DAMAGE CAUSED BY INSUFFICIENT POWER SUPPLY. IF IN DOUBT, CONSULT AIRTEC FOR FURTHER DETAILS.

ES

### ALIMENTACIÓN ELECTRICA

LAS BOMBAS MINI Y MAXI ORANGE DE ALTA VOLTAJE ESTÁN DISEÑADA PARA OPERAR A 115 O 230 VOLTIOS CA, 60 HZ CON UNA TOLERANCIA DE +/- 10%. EN EDIFICACIONES CON INSTALACIONES ELÉCTRICAS PARA 208 VOLTIOS LAS BOMBAS DE 230 VOLTIOS DEBEN DE OPERAR NORMALMENTE, SIEMPRE Y CUANDO EL SUMINISTRO ELÉCTRICO REAL SEA DE 208 VOLTIOS. SIN EMBARGO LAS NORMAS DE GENERACIÓN EN USA PERMITEN UNA TOLERANCIA DE +10% Y -15% POR LO QUE SI EL SUMINISTRO ELÉCTRICO ESTUVIERA POR DEBAJO DE 208 VOLTIOS, LAS BOMBAS NO PODRÁN OPERAR A SU CAPACIDAD TOTAL, Y TENDERÁN A SOBRECALENTARSE Y QUIZÁS QUEMARSE PREMATURAMENTE.

ES ALTAMENTE ACONSEJABLE QUE SE CONFIRME QUE EL VOLTAJE EN EL SITIO ESTE DENTRO DEL RANGO DE OPERACIÓN ANTES DE LA INSTALACIÓN DE LAS BOMBAS, COMO NUESTRA GARANTÍA NO CUBRE DAÑOS CAUSADOS POR INSUFICIENCIAS EN EL SUMINISTRO ELÉCTRICO, SI HAY DUDAS AL RESPECTO FAVOR DE CONSULTAR A AIRTEC PARA MÁS DETALLES.

**ENG CLEANING PROCEDURE**

Air conditioners are not always correctly cleaned in the factory during manufacture. Because packaging or manufacturing debris, as well as construction dust or debris may be present in the drain pan, the drain pan must be thoroughly flushed out with water before connecting it to the reservoir inlet.

**ES PROCEDIMIENTO DE LIMPIEZA**

Los acondicionadores de aire no siempre se limpian de forma correcta en la fábrica durante la fabricación. Debido a que los residuos de embalaje o de fabricación, así como los polvos o residuos de construcción, pueden estar presentes en la cubeta de drenaje, se recomienda enjuagar la cubeta de drenaje con agua antes de conectarla a la entrada del depósito.

**ENG PREVENTION OF SIPHONING**

If end of discharge hose is above level of drain pan in evaporator, no siphoning can occur and no anti siphon measures are necessary. If end of discharge hose is below level of drain pan in evaporator then siphoning, which will cause excessive noise, undue wear and premature pump failure), will occur and anti siphon measures are mandatory to prevent this. Each pump is supplied with an in-line anti siphon device (ASD, item 14 on page 3) which must be installed within 6" of the pump discharge outlet as per the diagram below. As an alternative to installing the ASD, an air break may be installed in the discharge hose as detailed in the diagram below\*. For more detailed information, refer to the Discharge Hose Installation Guide on page 19 & 20.

\* Note for Silent+ models, The ASD should be installed at the end of the silicone tubing connected to the mini pump and be used as the transition to 1/4" I.D. vinyl tubing.

**ES PREVENCIÓN DEL SIFONAJE**

Si el extremo de la manguera de descarga está por encima del nivel de la cubeta de drenaje en el evaporador, no puede haber sifonaje y las medidas de antisifonaje no son necesarias. Si el extremo de la manguera de descarga está por debajo del nivel de la cubeta de drenaje en el evaporador, entonces el sifonaje (que causará ruido excesivo, desgaste indebido y falla prematura de la bomba) se producirá y las medidas de antisifonaje son imprescindibles para evitar esto. Cada bomba está dotada de un dispositivo antisifonaje (DAS, artículo 14 en la página 3) dispuesto en línea que debe instalarse a no más de 6" de la boca de descarga de la bomba, de acuerdo con el siguiente diagrama. Como alternativa a la instalación del DAS, se puede instalar un escape de aire en la manguera de descarga de la manera descrita en el siguiente\*. Para información más detallada, consulte la Guía de Instalación de la Manguera de Descarga en las páginas 19 y 20.

\*Note: para los modelos Silent+, el DAS se debe instalar en el extremo del tubo de silicona conectado a la mini bomba y ser usado como transición al tubo de vinilo de 1/4" D.I.

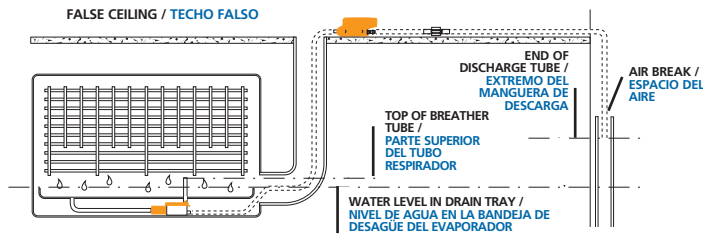

**Checklist / Lista de verificación**

ITEM	DESCRIPTION	✓	ITEM	DESCRIPTION	✓
1	Does pump voltage conform with evaporator supply voltage?		10	Is discharge hose watertight?	
2	Is actual power input sufficient to drive pump?		11	Is reservoir level?	
3	Is pump permanently energized regardless of evaporator operation?		12	Is float in position?	
4	Is fuse installed?		13	Is magnet facing upwards on float?	
5	Is overflow switch (gray and purple wires) correctly wired into communication wire to ensure unit will not operate in case of pump failure or blockage?		14	Is filter present in reservoir?	
6	Is piping & wiring in accordance with manufacturer's instructions?		15	Has provision been made to prevent siphoning?	
7	Is pump correctly sized to handle condensate output of evaporator?		16	IF Anti Siphon Device is installed, is it within 6" from pump body on discharge side of pump?	
8	Is maximum head within pump limits?		17	Is intake hose watertight?	
9	Is discharge hose sized at 1/4 i.d. as per manufacture's instructions?		18	Is breather tube installed and free of restrictions?	
			19	Is pump correctly connected to ensure water flow towards discharge hose?	
			20	Is pump unit wrapped with sufficient damping material to eliminate vibration?	
			21	Is drain discharge hose clear of restrictions?	

PARTIDA	DESCRIPCIÓN	✓	PARTIDA	DESCRIPCIÓN	✓
1	¿Cumple el voltaje de la bomba con el voltaje de suministro del evaporador?		10	¿Es hermética la manguera de descarga?	
2	¿Se recibe alimentación suficiente para accionar la bomba?		11	¿Está nivelada el depósito?	
3	¿Está la bomba energizada permanentemente sin considerar la operación del evaporador?		12	¿Está el flotador en su posición?	
4	¿Está instalado el fusible?		13	¿Está el imán dispuesto hacia arriba en el flotador?	
5	¿Está el contacto de sobre nivel (cables gris y morado) debidamente alambrado a la secuencia de control del mini split, para garantizar que este no trabaje en caso de falla o bloqueo de la bomba?		14	¿Está el filtro presente en el depósito?	
6	¿Cumplen las tuberías y cableado con las instrucciones del fabricante?		15	¿Se han tomado las medidas para evitar el efecto sifon?	
7	¿Tiene la bomba el tamaño adecuado, para evacuar el agua de condensación del evaporador?		16	¿Si se ha instalado el Dispositivo Antisifonaje, ¿está a no más de 6" de la boca de descarga de la bomba?	
8	¿Se encuentra la máxima carga hidrostática dentro de los límites de la bomba?		17	¿Es hermética la manguera de admisión?	
9	¿Está la manguera de descarga el tamaño de 1/4" de d.i. de acuerdo con las instrucciones del fabricante?		18	¿Está el respiradero instalado y sin restricciones?	
			19	¿Está bien conectada la bomba para garantizar el flujo de agua hacia la manguera de descarga?	
			20	¿Está la bomba envuelta con suficiente material amortiguador?	
			21	¿Está la manguera de drenaje sin restricción?	

**Product Safety / Seguridad del producto**

**ENG**

- **CAUTION:** The Mini and Maxi Orange Pumps have been evaluated for use with water only.
- **WARNING:** Risk of electric shock. These pumps have not been investigated for use in swimming pool or marine areas.
- The means for isolation must be incorporated in the fixed wiring in accordance with wiring regulations.
- Ensure the pump is disconnected from the mains supply before carrying out any adjustments or servicing.
- If the supply cord is damaged, it must be replaced with a special cord or assembly available from the manufacturer or its service agent.
- Do not run these pumps dry.
- Always ensure the metal magnet in the float is facing upwards.
- Always ensure the reservoir is sitting flat and horizontal.
- These pumps are ideal for most working and living environments. They are not recommended where the environment is oily or particularly dusty.
- Acceptable for indoor use only.
- Non-submersible pump.

**ES**

- **PRECAUCIÓN :** Las bombas Mini Orange y Maxi Orange han sido evaluada para utilizarse solamente con agua.
- **ADVERTENCIA :** Peligro de descarga eléctrica. Estas bombas no han sido probada en aplicaciones de piscinas o zonas marinas.
- Los metodos de aislamiento deben incorporarse en el cableado fijo de acuerdo de las regulaciones de cableado.
- Revise que la bomba esté desconectada de la red principal antes de llevar a cabo ningún ajuste o servicio.
- Si el cable de alimentación se estropea debe ser reemplazado por un cable original, suministrado por el fabricante o su distribuidor.
- No haga funcionar estas bombas en seco.
- Asegúrase siempre de que el imán de metal en el flotador esté apuntando hacia arriba.
- Asegúrase siempre de que el depósito se asiente plano y horizontal.
- Las bombas están ideal para la mayoría de los ambientes de trabajo y vivienda. No se recomienda para ambientes con mucho polvo o aceite.
- Sólo es aceptable el uso en interiores.
- Bombas no sumergible.

## Installation - reservoir / Instalación - depósito

1

ENG

Select correct reservoir type (A) inline or (B) panmount.

ES

Seleccione el tipo de depósito correcto en línea (A) o (B) montaje en bandeja de desagüe.

EVAPORATOR COIL / SERPENTÍN DEL EVAPORADOR

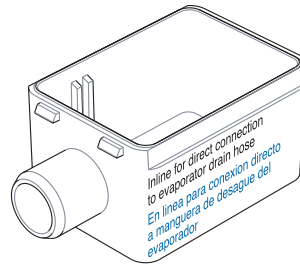
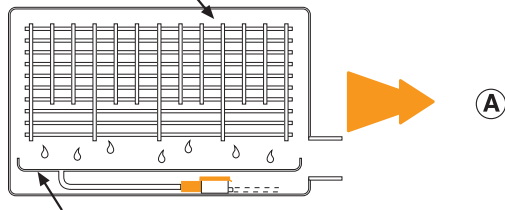

CONDENSATE DRAIN TRAY / BANDEJA DE DESAGÜE DEL CONDENSADO

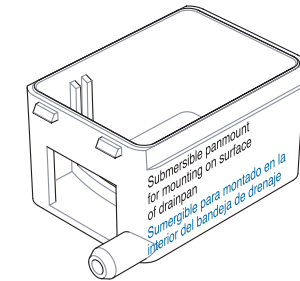
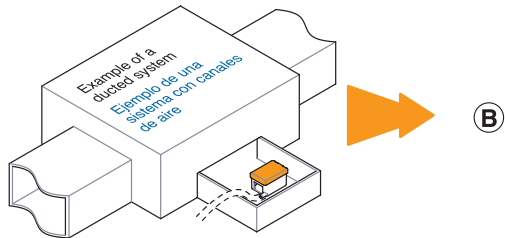

2

ENG

Insert filter into reservoir selected.

**DO NOT OPERATE THIS PUMP WITHOUT FILTER.**

ES

Inserte el filtro dentro del depósito seleccionado.  
**NO HAGA FUNCIONAR LA BOMBA SIN EL FILTRO.**

(A) or (B):

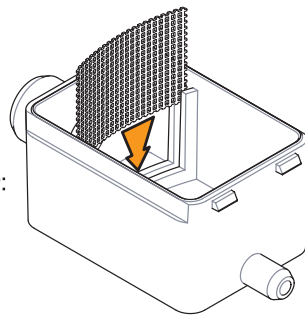

3

ENG

Check that float is in correct position on shaft, with magnet facing upwards and that filter is in place. **DO NOT OPERATE THIS PUMP WITHOUT FILTER.** Fit lid onto reservoir and clip firmly in place.

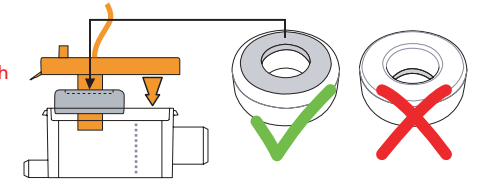

ES

Comprobar que el flotador esté en posición correcta en el eje, con el imán apuntando hacia arriba y el filtro es colocando. **NO HAGA FUNCIONAR LA BOMBA SIN EL FILTRO.** Encaje la tapa en el depósito y sujétela firmemente en su sitio con abrazaderas.

4

ENG

Reservoir (A) must be secured flat and level under drain pan using self adhesive Velcro strips. **RESERVOIR (A) (Inline):** To connect directly to plastic fitting at end of insulated drain hose from drain pan use orange rubber inlet hose (4) cut to length as required. If it is necessary to shorten the insulated drain hose from the drain pan you will need to use the drain hose adapter (8) to connect the cut end to the reservoir inlet. **NOTE: WHEN MAKING THIS CONNECTION, THE INSULATION MUST BE STRIPPED BACK AT LEAST 1" AND INNER HOSE MUST BE SECURED TO THE PLASTIC NIPPLE ON THE DRAIN ADAPTER WITH A CLAMP OR CABLE TIE TO ENSURE IT IS FULLY WATERTIGHT.** **RESERVOIR (B) (Panmount):** Mount reservoir inside drain pan, flat and level on bottom and secure with self adhesive Velcro strips. No inlet connection is required for this application.

ES

Depósito (A) puede ser asegurado plano y horizontal debajo de la bandeja de desagüe utilizando las tiras de velcro autoadhesivas.

**DEPÓSITO (A) (En línea):** Para conectar directamente en la montaje de plástico al final de la manguera de desagüe aislamiento del bandeja de desagüe, utilizar la manguera de entrada de hule, color naranja (4) y corta a la longitud como lo exige. Si entra es necesario a cortar la manguera aislamiento del bandeja de desagüe, usted tendra que utilizar el adaptador para la manguera de drenaje (8) para conectar el extremo del corte en la entrada del depósito.

**NOTA: CUANDO HAGA ESTA CONEXION, EL AISLAMIENTO DEBE SER DESPOJADO DE NUEVE POR LO MENOS 1" Y LA MANGUERA INTERIOR DEBE SER GARANTIZADO EN PEZON DE PLASTICO EN EL ADAPTADOR CON UNA PINZA O UN SUJETADOR PLÁSTICO PARA ASEGURARSE DE QUE ESTA TOTALMENTE HERMÉTICA.**

**DEPÓSITO (B) (Montado en la bandeja):** Montaje depósito dentro bandeja de desagüe, plano y horizontal, en el fondo y asegurarse con tiras de Velcro autoadhesivas. No se requiere conexión de entrada para esta aplicación.

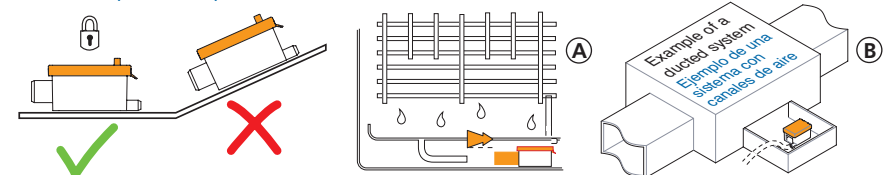

5

ENG

Fit breather tube onto reservoir lid, ensure top of tube is above maximum water level in drain tray.

**NOTE: BREATHER TUBE IS CRITICAL TO CORRECT OPERATION OF PUMP AND MUST REMAIN IN PLACE AND FREE OF RESTRICTIONS AT ALL TIMES.**

ES

Encaje el tubo respirador en la tapa del depósito, asegurese que el tope del tubo este sobre el máximo nivel de agua en la bandeja de desagüe.

**NOTA: EL RESPIRADERO ES CRÍTICO PARA EL FUNCIONAMIENTO CORRECTO DE LA BOMBA Y DEBE PERMANECER EN SU SITIO Y SIN RESTRICCIONES EN TODO MOMENTO.**

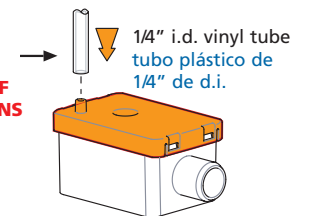



# Installation – Drain Hose, Pump & Wiring Instalación – Manguera de Drenaje, Bomba y Cableado

- 6** **ENG** Install pump unit in evaporator casing, above ceiling or inside lineset cover. NOTE: Sound deadening material must be used between pump and any hard surface in evaporator, ceiling or lineset cover to eliminate vibration and reduce noise.
- ES** Instalar la bomba en el interior del gabinete del evaporador, por encima de techo falso o en el cubierta de los tubería de cobre. NOTA: Utilizar material antivibratorio entre la bomba y cualquier superficie dura en el gabinete de evaporador, el techo falso o la cubierta de tubería de cobre para eliminar la vibración y reducir el ruido.

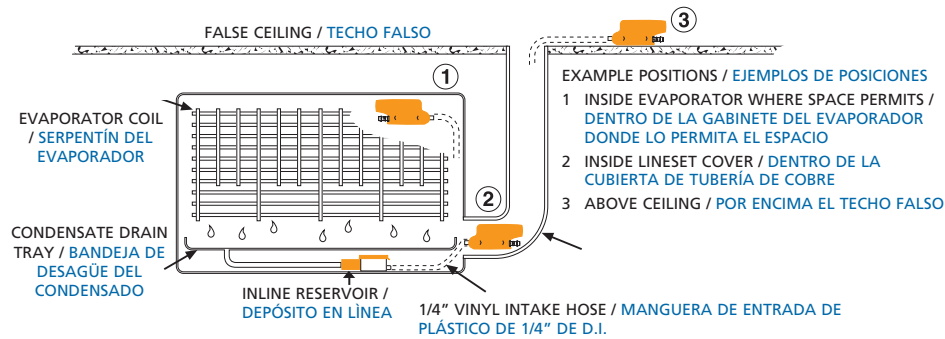

**DO NOT INSTALL PUMP UNIT INSIDE EVAPORATOR (POSITION 1) OR LINESET COVER (POSITION 2) IF EVAPORATOR IS INSTALLED IN A BEDROOM OR OTHER SOUND SENSITIVE AREA!**

**NO INSTALE UNIDAD DE LA BOMBA EN EL EVAPORADOR (POSICION 1) O EN LA CUBIERTA DE TUBERÍA DE COBRE (POSICION 2) SI EL EVAPORADOR ES INSTALADO EN UNA DORMITORIO U OTRA AREA SENSIBLE AL RUIDO!**

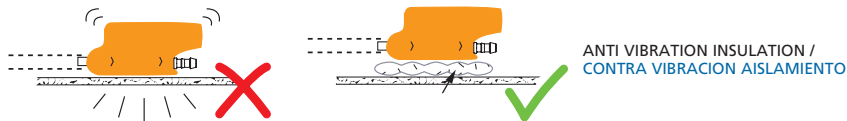

- 7** **ENG** NOTE DIRECTION OF WATER FLOW / OBSERVE LA DIRECCIÓN DEL FLUJO DE AGUA
- FROM RESERVOIR / DESDE EL DEPÓSITO** → **TO DRAIN / AL DRENAJE**

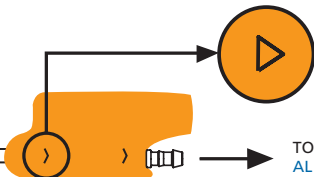

# Installation – Drain Hose, Pump & Wiring Instalación – Manguera de Drenaje, Bomba y Cableado

- 8** **ENG** Plug reservoir sensor cable into pump unit. Connect reservoir outlet to pump inlet with 1/4" i.d.vinyl hose and secure with cable ties. **TOTAL LENGTH MUST NOT EXCEED 6 FEET.**

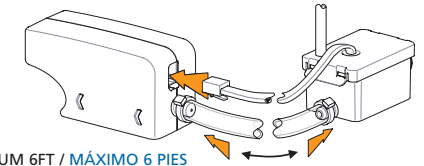

- ES** Enchufe el cable de sensor del depósito en la unidad de la bomba. Inserte el manguera de plástico de 1/4" de d.i. en la salida del depósito y la entrada de la bomba y asegúrelos con los sujetadores plásticos. **EL LARGO TOTAL NO DEBE SUPERAR 6 PIES.**

- 9** **ENG** Connect 1/4" i.d. vinyl discharge hose to outlet barb on pump and secure with a cable tie. **DO NOT USE DISCHARGE HOSE LARGER THAN 1/4" id.** Direct discharge tube to an appropriate drain. Install anti siphoning device within 6" of the outlet barb of pump spliced into 1/4" vinyl tubing and ensure connections will not leak.

- ES** Conecte la manguera de descarga de vinilo de 1/4" d.i. a la lengüeta de salida en la bomba y sujétela con un zuncho de cableado. **NO USE UNA MANGUERA DE DESCARGA DE TAMAÑO MAYOR QUE 1/4" d.i.** Dirija el tubo de descarga a un desagüe apropiado. Instale el dispositivo antisifonaje a menos de 6" de la lengüeta de salida empalmada dentro del tubo de vinilo de 1/4" para garantizar que las conexiones no tendrán fugas.

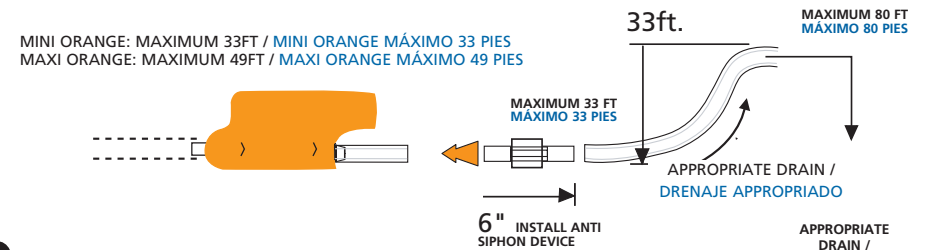

- 10** **ENG** Avoid restrictions which can kink or compress discharge hose or breather tube.

- ES** Evite las restricciones que pueden doblar o comprimir la manguera de salida de drenaje o el tubo respirador.

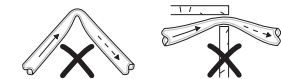

# Installation – Drain Hose, Pump & Wiring Instalación – Manguera de Drenaje, Bomba y Cableado

## 11 Wiring / Cableado

**ENG CONFIRM MAIN POWER SUPPLY IS ISOLATED.** Thread power cable through evaporator to terminate at incoming power terminal. Connect power and overflow alarm wires according to relevant diagram and attach warning label to front of terminal cover. **DO NOT USE A SEPARATE 115 or 230 VOLT OUTLET TO POWER PUMP AS THIS IS NOT FAIL SAFE AND MAY CAUSE AN OVERFLOW.**

**WIRING:** 1. Check that pump voltage conforms with evaporator voltage and that actual voltage supplied is sufficient to drive pump. 2. Wire pump power cable to incoming power terminals in evaporator so pump is permanently energized regardless of evaporator operation. 3. Connect supplied inline fuse (1 amp) into one of the incoming power wires to pump. 4. Connect high level/overflow alarm, by removing communication wire from condenser from it's terminal in evaporator and connecting it to gray wire from pump with a wirenut (or crimped butt connector where mandated). 5. Connect purple wire to communication terminal in evaporator. This will prevent unit from operating in case of blockage or pump failure. Note this circuit can carry a maximum of 5 amps. If external alarm is required, connect N/O orange wire to alarm device as per detailed wiring diagram from our website. If no alarm is required, isolate orange wire with a wirenut.

Some evaporators provide numbered terminals for connection of the gray and purple overflow alarm wires directly into the PCB, refer to relevant factory approved diagrams for correct wiring instructions. Most VRF systems e.g. City Multi, ECO-I, VRF III and Multi-V require constant communication between all evaporators in the system so the communication wire cannot be used as part of the overflow alarm, refer to relevant factory approved diagrams for correct wiring instructions.

**NOTE: CONNECTION OF THE HIGH LEVEL/OVERFLOW SWITCH IS MANDATORY AND FAILURE TO DO SO WILL INVALIDATE PUMP WARRANTY!**

**ES CONFIRME QUE LA FUENTE DE ALIMENTACIÓN PRINCIPAL ESTÉ AISLADA.** Coloque el cable de alimentación por el evaporador de modo que llegue a las terminales entrantes de alimentación. Conecte los cables de energía y de la alarma de sobrenivel según el diagrama pertinente y adhiera la etiqueta de advertencia en la parte delantera de la cubierta del terminales.

NO USE LINEAS INDEPENDIENTES DE 115 o 230 VOLTIOS PARA ALIMENTAR LA BOMBA, YA QUE ESTAS NO SON A PRUEBA DE FALLAS Y SE PUEDE CAUSAR DERRAMES DEL CONDENSADO.

**CABLEADO 1.** Comprobar que el voltaje de la bomba coincida con el del evaporador y que el voltaje real suministrado sea suficiente para accionar la bomba. 2. Coloque el cable de alimentación de la bomba a las terminales entrantes en el evaporador de modo que la bomba cuente con energía permanentemente, sin importar la operación del evaporador. 3. Conecte el fusible en línea (1 amperio) suministrado en uno de los cables de alimentación de entrada a la bomba. 4. Conecte la alarma de alto nivel/derrame, quitando el cable de comunicación del condensador desde su terminal en el evaporador y conectándolo al cable gris proveniente de la bomba con una tuerca de cable (o una conector engarzado donde ello sea obligatorio).

5. Conecte el cable morado al terminal de comunicación en el evaporador. Esto evitara que la unidad opere en caso de bloqueo o fallas en la bomba. Observe que este circuito pueda soportar un máximo de 5 amperios. Si se requiere de una alarma externa, conecte el cable naranja (N/O) a la alarma según el diagrama que se detalla en nuestro sitio web. Si no se requiere de la alarma, se deberá aislar el cable naranja con una tuerca de cable.

Algunos evaporadores cuentan con las terminales marcadas o numeradas, para la conexión directa en la (tablilla de circuito impreso) PCB, de los cables morado y gris de la alarma de sobre nivel, consulte los diagramas aprobados de fábrica para las correctas instrucciones de alambrado y/o conexionado.

La mayoría de los sistemas VRF (Flujo Variable de Refrigerante) como City Multi, ECO-I, VRF III and Multi-V requieren de una comunicación constante entre todos los evaporadores del sistema por lo que el cable de comunicación no puede ser usado como parte de la alarma de sobre nivel, consulte los diagramas aprobados de fábrica para las correctas instrucciones de alambrado y/o conexionado.

**NOTA: LA CONEXION DEL INTERRUPTOR POR ALTO NIVEL/DERRAME ES FUNDAMENTAL Y SI NO SE REALIZA, SE INVALIDARA LA GARANTIA DE LA BOMBA!**

MINI ORANGE 115V AC/CA

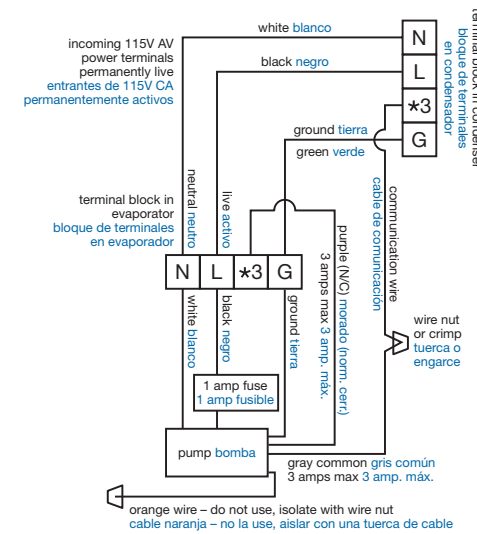

MINI ORANGE 208/230V & UNIVOLT AC/CA

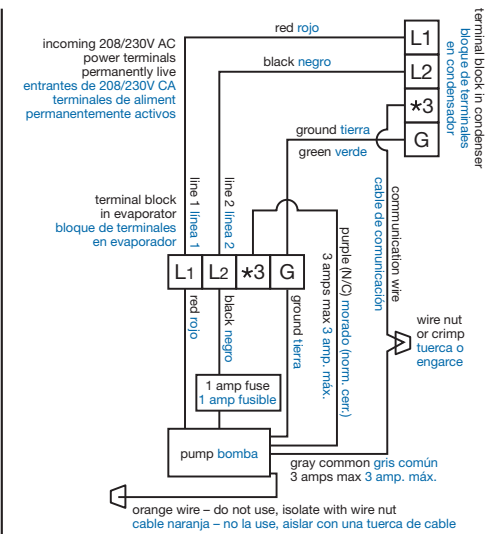

**\* THESE ARE TYPICALLY THE COMMUNICATIONS TERMINALS IN SINGLE AND MULTIZONE SYSTEMS.VRF SYSTEMS ARE WIRED DIFFERENTLY, REFER TO FACTORY APPROVED DIAGRAMS FOR CORRECT WIRING INSTRUCTIONS.**

**\* TÍPICAMENTE ESTÁS SON TERMINALES DE COMUNICACIÓN EN SISTEMAS DE UNA ZONA Y MULTI-ZONA. LOS SISTEMAS VRF(FLUJO VARIABLE DE REFRIGERANTE) SON ALAMBRADOS DE MANERA DIFERENTE, CONSULTE LOS DIAGRAMAS APROBADOS DE FÁBRICA PARA LAS CORRECTAS INSTRUCCIONES DE ALAMBRADO Y/O CONEXIONADO.**

**NOTE: NO GROUND IS REQUIRED FOR MAXI ORANGE PUMPS AS THEY ARE CLASS II APPLIANCES  
NOTA: LAS BOMBAS MAXI ORANGE NO REQUIEREN PUESTA A TIERRA, YA QUE ESTOS SON APARATOS DE CLASE II.**

**ENG THESE ARE GENERIC DIAGRAMS FOR REFERENCE PURPOSES ONLY AS WIRING PROTOCOLS VARY FROM ONE MINISPLIT MANUFACTURER TO ANOTHER.**  
FACTORY APPROVED WIRING DIAGRAMS FOR MOST MODELS OF ALL MAJOR MINISPLIT BRANDS CAN BE FOUND ON OUR WEBSITE AT [www.airtecproducts.com](http://www.airtecproducts.com) or call 1 800 324-7832 for onsite assistance.

**ES ÉSTOS SON DIAGRAMAS GENÉRICOS SÓLO PARA FINES DE REFERENCIA, YA QUE LOS PROTOCOLOS DE CABLEADO VARIAN ENTRE LOS FABRICANTES DE UNIDADES MINISPLIT.**  
LOS DIAGRAMAS DE CABLEADO APROBADOS POR LA FÁBRICA PARA TODOS LOS PRINCIPALES MODELOS DE MARCAS DE UNIDADES MINISPLIT SE PUEDEN ENCONTRAR EN NUESTRO SITIO WEB: [www.airtecproducts.com](http://www.airtecproducts.com) o bien puede llamar al 1 800 324-7832 para solicitar asistencia en terreno.

# Installation – Drain Hose, Pump & Wiring Instalación – Manguera de Drenaje, Bomba y Cableado

## MAXI ORANGE 115V AC / CA

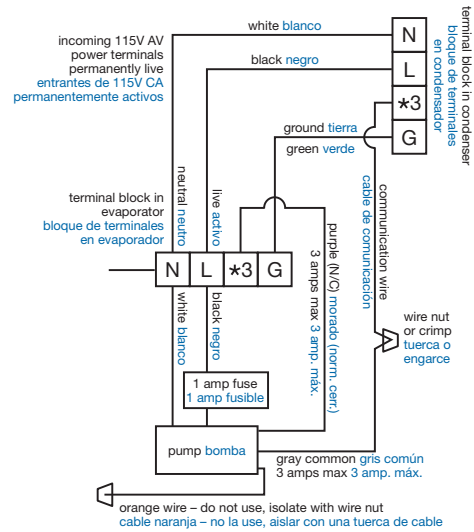

## MAXI ORANGE 208/230V AC / CA

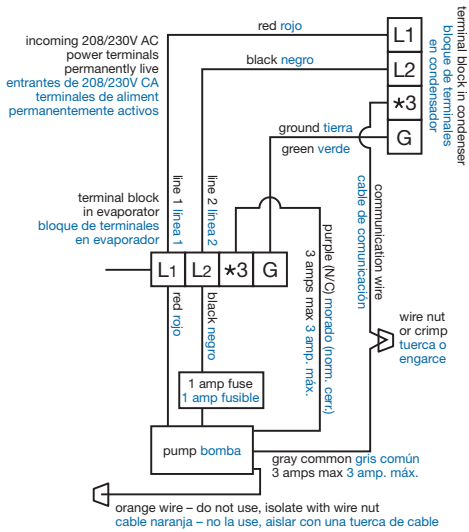

\* THESE ARE TYPICALLY THE COMMUNICATIONS TERMINALS  
COMUNTE CORRESPONDEN A LOS TERMINALES DE COMUNICACION

\* THESE ARE TYPICALLY THE COMMUNICATIONS TERMINALS IN SINGLE AND MULTIZONE SYSTEMS. VRF SYSTEMS ARE WIRED DIFFERENTLY, REFER TO FACTORY APPROVED DIAGRAMS FOR CORRECT WIRING INSTRUCTIONS.

\* TÍPICAMENTE ESTÁS SON TERMINALES DE COMUNICACIÓN EN SISTEMAS DE UNA ZONA Y MULTI-ZONA. LOS SISTEMAS VRF (FLUJO VARIABLE DE REFRIGERANTE) SON ALAMBRADOS DE MANERA DIFERENTE, CONSULTE LOS DIAGRAMAS APROBADOS DE FÁBRICA PARA LAS CORRECTAS INSTRUCCIONES DE ALAMBRADO Y/O CONEXIONADO.

NOTE: NO GROUND IS REQUIRED FOR MAXI ORANGE PUMPS AS THEY ARE CLASS II APPLIANCES  
NOTA: LAS BOMBAS MAXI ORANGE NO REQUIEREN PUESTA A TIERRA, YA QUE ESTOS SON APARATOS DE CLASE II.

ENG THESE ARE GENERIC DIAGRAMS FOR REFERENCE PURPOSES ONLY AS WIRING PROTOCOLS VARY FROM ONE MINISPLIT MANUFACTURER TO ANOTHER. FACTORY APPROVED WIRING DIAGRAMS FOR MOST MODELS OF ALL MAJOR MINISPLIT BRANDS CAN BE FOUND ON OUR WEBSITE AT [www.airtecproducts.com](http://www.airtecproducts.com) or call 1 800 324-7832 for onsite assistance.

ES ÉSTOS SON DIAGRAMAS GENÉRICOS SÓLO PARA FINES DE REFERENCIA, YA QUE LOS PROTOCOLOS DE CABLEADO VARÍAN ENTRE LOS FABRICANTES DE UNIDADES MINISPLIT. LOS DIAGRAMAS DE CABLEADO APROBADOS POR LA FÁBRICA PARA TODOS LOS PRINCIPALES MODELOS DE MARCAS DE UNIDADES MINISPLIT SE PUEDEN ENCONTRAR EN NUESTRO SITIO WEB: [www.airtecproducts.com](http://www.airtecproducts.com) o bien puede llamar al 1 800 324-7832 para solicitar asistencia en terreno.

## 12 ENG

TEST PUMP OPERATION BY POURING WATER INTO EVAPORATOR DRAIN PAN. **PUMP MAY BE NOISY ONLY WHILE AIR IS EXPELLED DURING INITIAL START-UP. IF NOISE PERSISTS AFTER START-UP, THIS INDICATES A SIPHONING OR AIR LEAKAGE PROBLEM, DO NOT RUN PUMP!** CHECK THAT ALL CONNECTIONS ARE WATERTIGHT TO ELIMINATE AIR IN HOSES. REFER TO PREVENTION OF SIPHONING SECTION ON PAGE 6 AND TO DETAILED "GUIDELINES FOR CORRECT INSTALLATION OF DISCHARGE HOISING" ON LAST PAGES OF THIS MANUAL. IF NECESSARY, REFER ALSO TO TROUBLESHOOTING GUIDE ON PAGE 17.

## ES

COMPROBAR EL FUNCIONAMIENTO DE LA BOMBA VERTIENDO AGUA EN LA BANDEJA DE DESAGÜE DEL EVAPORADOR. **LA BOMBA PUEDE SER RUIDOSO SOLAMENTE MIENTRAS SE EXPELE AIRE DURANTE EL ARRANQUE INICIAL. SI PERSISTE EL RUIDO DESPUES DEL ARRANQUE, EL INDICAR UNA PROBLEMA DE SIFONAJE O FUGAS DE AIRE, NO HAGA FUNCIONAR LA BOMBA!** COMPROBAR QUE TODAS LAS CONEXIONES ESTÉN HERMÉTICAS PARA ELIMINAR EL AIRE DE LAS MANGUERAS. REFERIR A LA SECCION "PREVENCIÓN DEL SIFONAJE" EN LA PAGINA 6 Y LA PLANTILLA "GUIA PARA LA CORRECTA INSTALACION DE LA MANGUERA DE DESCARGA", EN ULTIMO PAGINAS DE ESTA MANUAL. SI ES NECESARIO, REFERIR TAMBIEN A LA GUIA LOCALIZACION DE FALLAS EN LA PAGINA 17.

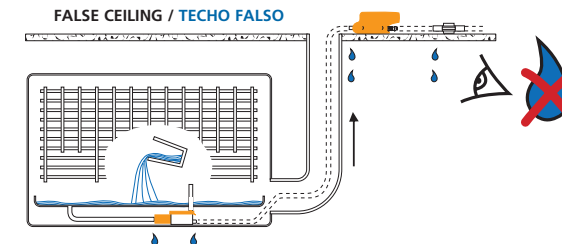

## 13 ENG

CHECK FOR LEAKS ON INLET AND OUTLET SIDE OF PUMP.

## ES

COMPROBAR SI HAY FUGAS EN LOS LADOS DE ENTRADA Y SALIDA DE LA BOMBA.

## 14 ENG

CHECK FOR EXCESSIVE NOISE OR VIBRATION.

## ES

**DO NOT LEAVE SITE BEFORE ENTIRE CONDENSATE DRAIN INSTALLATION IS THOROUGHLY TESTED FOR CORRECT AND CONSISTENT OPERATION.**

COMPROBAR SI HAY EXCESO DE RUIDO O VIBRACIÓN.

**NO SE VAYA ANTES DE QUE TODA LA INSTALACIÓN DE DRENAJE DE CONDENSADO EST TOTALMENTE PROBADA EN CUANTO A SU FUNCIONAMIENTO CORRECTO Y CONSTANTE.**



BEFORE SERVICING OR TROUBLESHOOTING DISCONNECT PUMP FROM POWER SUPPLY.  
ANTES DE DAR SERVICIO O LOCALIZAR AVERÍAS DESCONECTE LA FUENTE DE ALIMENTACIÓN DE LA BOMBA.

## Servicing / Servicio

### ENG

This pump, like all mechanical equipment, requires periodic and regular maintenance. At 6 month intervals or as needed, the reservoir, filter and float should be thoroughly cleaned with an antibacterial cleansing solution and all hoses should be checked for leaks. Clean with a non-caustic or non-corrosive cleaning solution such as Coil-Rite. Reservoir must be replaced flat and horizontal after removal for any reason. Ensure that float is replaced with magnet facing upwards.\*



### ES

Esta bomba, como todos los equipos mecánicos, requiere un mantenimiento periódico y regular. A intervalos de 6 meses o cuando sea necesario, el depósito, el filtro y el flotador deben ser limpiados a fondo con una solución de limpieza antibacteriana y todas las mangueras deben ser examinadas para averiguar que no hay fugas. Limpie con una solución de limpieza no cáustica o no corrosiva como Coil-Rite. El depósito debe colocarse de nuevo a plano y en la posición horizontal después de retirarlo por cualquier razón. Asegúrese de que se vuelva a colocar el flotador con el imán orientado hacia arriba.\*

## Coil Cleaning / Limpieza del Serpentin

### ENG

**ALLOW ONLY ASPEN APPROVED COIL CLEANERS TO COME INTO CONTACT WITH ANY OF THE INTERNAL PARTS OF THE PUMP & RESERVOIR. THE USE OF UNAPPROVED COIL CLEANERS WILL DAMAGE THE INTERNAL COMPONENTS OF THE PUMP RESULTING IN PUMP FAILURE, AND WILL VOID THE WARRANTY.**

**IF COIL CLEANING MUST BE PERFORMED AND NO ASPEN APPROVED COIL CLEANER IS AVAILABLE, FOLLOWING PROCEDURE MUST BE USED.**

1. Disconnect condensate drain line from reservoir. 2. Place bucket or catch basin under end of drain line.
3. Clean coils. 4. Rinse coils thoroughly to completely remove any coil cleaner residue. 5. Clean reservoir and filter with approved cleaning solution. 6. Reconnect reservoir to condensate drain line.
7. Ensure that all connections are leak free and check system for correct operation.

**NOTE: FAILURE TO FOLLOW THIS PROCEDURE WILL EXPOSE INTERNAL PUMP PARTS TO UNAPPROVED COIL CLEANERS AND WILL INVALIDATE WARRANTY.**

### ES

**ASEGÚRESE DE QUE SÓLO LOS LIMPIADORES DE SERPENTINES APROBADOS POR ASPEN HAGAN CONTACTO CON CUALQUIER PARTE INTERNA DE LA BOMBA Y DEL DEPÓSITO. EL USO DE LIMPIADORES DE SERPENTINES NO APROBADOS DAÑARÁ LOS COMPONENTES INTERNOS DE LA BOMBA, CAUSANDO LA FALLA DE LA BOMBA, Y ANULARÁ LA GARANTÍA.**

**SI SE DEBE REALIZAR LA LIMPIEZA DEL SERPENTÍN Y NINGÚN LIMPIADOR DE SERPENTINES APROBADO POR ASPEN ESTÁ DISPONIBLE, SE DEBE UTILIZAR EL SIGUIENTE PROCEDIMIENTO.**

1. Desconecte la línea de drenaje de condensado del depósito. 2. Coloque un balde u otro colector debajo del extremo de la línea de drenaje. 3. Limpie los serpentines. 4. Enjuague los serpentines con suficiente agua para eliminar completamente todos los residuos del limpiador de serpentines. 5. Limpie el depósito y el filtro con una solución de limpieza aprobada. 6. Vuelva a conectar el depósito a la línea de drenaje de condensado. 7. Asegúrese de que todas las conexiones están libres de fugas y revise el sistema para su correcto funcionamiento.

**NOTA: LA NO OBSERVACIÓN DE ESTE PROCEDIMIENTO EXPONDRÁ LAS PARTES INTERNAS DE LA BOMBA A LIMPIADORES DE SERPENTINES NO APROBADOS Y ANULARÁ LA GARANTÍA.**

## Troubleshooting / Localización de Averías

### ENG

#### Fault: Pump runs all the time

1. Is float positioned with magnet facing upwards?
  - a) Is the float located inside the reservoir around the sensor column?
    - b) Is the top clipped firmly on to the reservoir?
3. Is there sludge inside the reservoir preventing the float from resting on the reservoir bottom? This may occur if pump has been operated for some time without cleaning. Clean with an anti bacterial cleansing solution. **NOTE:** The pump will only switch off when the float is actually resting on the bottom of reservoir.
4. Does evaporator produce more condensate than pump can handle. If so, pump is too small and must be replaced with a different type.

#### Fault: Vibration noise

1. Is pump in contact with any hard surface causing vibration or with Sheetrock which will amplify vibration?
  - a) ¿Está el flotador dentro del depósito alrededor de la columna del sensor?
    - b) ¿Está la tapa del depósito asentada firmemente en el depósito?
2. Has appropriate sound deadening and anti vibration padding been placed between pump and contact surfaces?

#### Fault: Sweating in High Humidity conditions

1. Is the first 6' of discharge hose insulated?

#### Fault: Pump runs but does not discharge any water

1. a) Is drain outlet hose from evaporator connected onto drain inlet nipple on reservoir?
  - b) Is reservoir outlet connected to pump inlet?
  - c) Are there any restrictions in drain hose?
  - d) Is discharge hose connected to pump outlet barb?
  - e) Are there any restrictions in discharge hose or breather tube?
  - f) Check that reservoir, filter and discharge hose are free of sludge and debris.
  - g) If pump discharge hose is connected into a manifold, ensure there is no back pressure in manifold to prevent pump from discharging.

#### Fault: Pump doesn't operate at all

1. a) Is power reaching the pump?
  - b) Check fuse for continuity.
  - c) Is it correctly wired?
  - d) Does the pump voltage match the evaporator voltage?
  - e) Is there sufficient voltage at evaporator terminals to drive pump.
2. Is pump very hot? A thermal cut out may have been activated to protect pump. This will automatically reset once the pump has cooled down.

### ES

#### Falla: La bomba funciona permanentemente

1. ¿Está el flotador dispuesto con el imán hacia arriba?
  - a) ¿Está el flotador dentro del depósito alrededor de la columna del sensor?
    - b) ¿Está la tapa del depósito asentada firmemente en el depósito?
3. ¿Hay lodo o suciedad que impida que el flotador baje? Esto puede ocurrir si no se da mantenimiento a la bomba periódicamente. Es necesario limpiar con una solución antibacteriana. **NOTA:** La bomba sólo apagará cuando el flotador esté realmente posado en el fondo del depósito.
4. ¿Produce el evaporador más agua de condensación de la que pueda procesar la bomba? De ser así, la bomba es demasiado pequeña y se debe reemplazar por una distinta.

#### Falla: Ruido de vibraciones

1. ¿Está la bomba en contacto con cualquier superficie dura que causa vibraciones o con yeso que puede amplificar las vibraciones?
  - a) ¿Está la bomba en contacto con cualquier superficie dura que causa vibraciones o con yeso que puede amplificar las vibraciones?
2. ¿Se ha instalado material de relleno insonorizante y antivibración adecuado entre la bomba y las superficies de contacto?

#### Falla: Condensación en condiciones húmeda

1. ¿Está aislado el primer tramo de 6' de la manguera de descarga?

#### Falla: La bomba funciona pero no descarga agua

1. a) ¿Se encuentra la manguera de desagüe del evaporador conectada a la entrada de desagüe en el depósito?
  - b) ¿Esta la manguera de desagüe de el depósito conectada a la entrada de la bomba?
  - c) ¿Hay obstrucciones en la manguera de desagüe?
  - d) ¿Está la manguera de descarga conectada a la punta de la salida de la bomba?
  - e) ¿Hay obstrucciones en la manguera de descarga o en el tubo respirador?
  - f) Comprobar que el depósito, filtro y manguera de descarga estén libres de lodo o suciedad.
  - g) Si la manguera de descarga de la bomba está conectada a un colector, asegúrese de que no haya ninguna contrapresión en el colector que impida la descarga de la bomba.

#### Falla: La bomba no funciona en absoluto

1. a) ¿Recibe alimentación la bomba?
  - b) Comprobar la continuidad del fusible.
  - c) ¿Está cableada correctamente?
  - d) ¿Coincide el voltaje de la bomba con el del evaporador?
  - e) ¿Hay suficiente voltaje en los terminales del evaporador para accionar la bomba.
2. ¿Esta muy caliente la bomba? Puede que se haya activado una corte termico para protegerla. Una vez que se haya enfriado, la bomba se restablecera automaticamente.

## Warranty exclusions / Exclusiones de la Garantía

### ENG WARRANTY WILL BE VOIDED IF ANY OF THE FOLLOWING CONDITIONS ARE FOUND:

1. Sealed motor housing is opened.
2. Pump is connected to voltage other than indicated on name plate (or to voltage which is more than 10% below rated voltage of pump).
3. Overflow switch cable is cut off to a length of less than 6 inches.
4. Pump is allowed to operate dry.
5. Pump is used to circulate anything other than condensate water at a maximum temperature of 104° F.
6. Product abuse by installer or customer.
7. Overflow switch circuit is not connected as mandated on page 12.
8. Internal pump components have been exposed to unapproved coil cleaners or other chemical substances.

### ES LA GARANTÍA SERÁ ANULADA SI SE ENCUENTRA CUALQUIERA DE LAS SIGUIENTES CONDICIONES:

1. Se abre la caja hermética del motor.
2. Se conecta la bomba a una tensión diferente de la que está indicada en la placa de identificación (o a una tensión que es de más de 10% por debajo de la tensión nominal de la bomba).
3. Se corta el cable del interruptor de auto-evacuación de desbordamiento a una longitud de menos de 6 pulgadas.
4. Se deja funcionar la bomba en seco.
5. Pump is allowed to operate dry.
5. Se utiliza la bomba para hacer circular cualquier fluido que no sea agua condensada a una temperatura máxima de 104°F.
6. Abuso del producto por el instalador o cliente.
7. El circuito del interruptor de auto-evacuación de desbordamiento no está conectado de la manera exigida en la página 12.
8. Los componentes internos de la bomba han sido expuestos a limpiadores de serpentines no aprobados u otras sustancias químicas.

## Guidelines for Installation of Discharge Hosing

### ENG

#### IN ORDER TO FULLY UNDERSTAND THE OPERATION OF THESE PUMPS, IT IS NECESSARY TO UNDERSTAND SOME OF THEIR BASIC PRINCIPLES OF OPERATION:

All minisplit piston pumps share some common characteristics:

1. They are self priming.
2. They are water cooled.
3. They are water lubricated.

This means that when they are activated, they will self prime, however during this initial period they will draw in air and while this is happening they will be running both hot and dry.

Because of this, **they will emit a clicking noise which is entirely normal during the initial start up phase only**, (usually around 10 seconds or less) and this will stop when all of the air in the pump intake has been purged and the pump becomes cooled and lubricated by the water flowing through it.

**IF THE CLICKING NOISE IS HEARD WHILE THE PUMP IS OPERATING AFTER THE INITIAL START UP HAS BEEN COMPLETED, THIS IS AN ABNORMAL SITUATION WHICH INDICATES THAT THERE IS A PROBLEM AND THE PUMP IS RUNNING WITHOUT COOLING OR LUBRICATION AND IS OVERHEATING.**

This usually occurs in a split pump because the intake hose (¼" clear vinyl hose between the reservoir and the pump) has emptied itself due to a siphoning effect created by atmospheric pressure.

THEREFORE IT IS VITAL THAT THE INTAKE HOSE IS KEPT FULL OF WATER AT ALL TIMES SO THAT NO AIR IS PRESENT FOR THE PUMP TO DRAW IN WHEN IT STARTS OPERATING.

AS LONG AS THE INTAKE HOSE REMAINS FULL OF WATER, EVERY TIME THE PUMP STARTS UP IT IS IMMEDIATELY COOLED AND LUBRICATED BY THE WATER FLOWING THROUGH IT AND WILL OPERATE AS DESIGNED, WITH MINIMAL NOISE.

EACH PUMP IS FITTED WITH A THERMAL OVERLOAD PROTECTOR WHICH WILL DEACTIVATE IT IN CASE OF OVERHEATING, HOWEVER, ONCE IT COOLS DOWN IT WILL BEGIN TO OPERATE AGAIN, AND IF THE PUMP IS ALLOWED TO CONTINUE TO OPERATE FOR A SUSTAINED PERIOD OF TIME IN THIS CONDITION, IT WILL FAIL.

In some applications, the vertical distance between the reservoir and the pump can be up to 6 feet and the longer this distance, the longer the pump will have to operate hot and dry before it evacuates the air from the intake tube and, therefore, the longer time it will have in which to damage itself.

If the end of the discharge hose is lower than the level of the drain pan in the evaporator, the weight of the water in the discharge hose plus atmospheric pressure on the water in the drain pan will cause the water to continue flowing, **EVEN AFTER THE PUMP HAS SWITCHED ITSELF OFF**, until all the water in the system has evacuated itself.

**IMPORTANT NOTES:  
USING DISCHARGE HOSE OTHER THAN THE SIZE SPECIFIED (¼" ID) MAY RESULT IN REDUCED PERFORMANCE.**

**CORRECT INSTALLATION OF SUPPLIED ANTI SIPHON DEVICE WILL ELIMINATE SIPHONING AND REPLACE AIR BREAK AS SHOWN ON PAGE 6.**

# Gua para la Instalación de la Manguera de Descarga

ES

**CON EL OBJETIVO DE ENTENDER COMPLETAMENTE LA OPERACIÓN DE ESTAS BOMBAS, ES NECESARIO ENTENDER ALGUNOS DE SUS PRINCIPIOS BÁSICOS DE OPERACIÓN:**

Todas las bombas de pistón para minisplit comparten algunas características comunes:

1. Son autocebantes.
2. Son enfriadas por agua.
3. Son lubricadas por agua.

Esto significa que cuando son activadas, se auto-purgarán, sin embargo durante el periodo inicial succionarán aire y mientras esto, está ocurriendo estas trabajarán calientes y secas.

Debido a lo anterior, **las bombas emitirán un ruido como de golpeteo, lo cual es enteramente normal solo durante la fase de arranque inicial**, (usualmente son alrededor de 10 segundos o menos) y este se detendrá cuando todo el aire dentro de la bomba se ha purgado y la bomba se enfriará y lubricará con el agua que está fluyendo a través de está.

**SI EL RUIDO ES ESCUCHADO MIENTRAS LA BOMBA ESTÁ EN OPERACIÓN DESPUES DE QUE EL ARRANQUE INICIAL HA SIDO COMPLETADO, ESTÁ ES UNA SITUACIÓN ANORMAL, LA CUAL INDICA QUE HAY UN PROBLEMA Y QUE LA BOMBA ESTÁ TRABAJANDO SIN ENFRIAMIENTO O LUBRICACIÓN Y SE ESTÁ SOBRECALENTANDO.**

Esto usualmente ocurre en una bomba "Split" por que la manguera de entrada de plástico de ¼" que conecta la bomba con el depósito se ha vaciado por el efecto de sifón.

POR ESO ES VITAL QUE LA MANGUERA DE ENTRADA ALA BOMBA SE MANTENGA LLENA DE AGUA TODO EL TIEMPO, DE ESA MANERA NO HABRA AIRE QUE SEA SUCCIONADO POR LA BOMBA CUANDO ESTÁ EMPIECE A OPERAR.

TANTO COMO LA MANGUERA DE ENTRADA PERMANEZCA LLENA DE AGUA, CADA VEZ QUE LA BOMBA ARRANQUE SERA INMEDIATAMENTE ENFRIADA Y LUBRICADA POR EL AGUA QUE FLUYE ATRAVEZ DE ESTÁ COMO FUE DISEÑADA, CON UN MINIMO DE RUIDO.

CADA BOMBA ES EMSAMBLADA CON UNA PROTECTOR INTERNO DE SOBRECARGA EL CUAL DESCONECTARA EN CASO DE SOBRE CALENTAMIENTO, SIN EMBARGO UNA VEZ QUE SE HAYA ENFRIADO LA BOMBA VOLVERA A OPERAR, SI SE DEJA OPERAR LA BOMBA BAJO ESTÁ CONDICIÓN EN UN SUSTANCIAL TIEMPO, ESTÁ SE SOBRECALENTARA, ATASCANDOSE Y DESTRUYENDOSE.

En algunas aplicaciones, la distancia vertical entre el depósito y la bomba puede ser hasta 6 pies y, obviamente a distancias más largas la bomba tendrá que operar más tiempo caliente y seca antes de evacuar el aire en la manguera de entrada a la bomba, por lo que por ese tiempo más largo tendrá que ver con un daño más rápido a la bomba.

Si el final de la manguera de descarga es más bajo que el nivel de la bandeja de desagüe del evaporador, el peso del agua de la manguera de descarga mas la presión atmosférica en el agua en la bandeja de desagüe causaran que el agua continúe fluyendo, **AUN DESPUES DE QUE LA BOMBA SE HAYA DESCONECTADA POR SI MISMA**, hasta que toda el agua en el sistema haya sido evacuada por si sola.

**NOTAS IMPORTANTES:  
EL USO DE UNA MANGUERA DE DESCARGA DE TAMAÑO DIFERENTE AL TAMAÑO ESPECIFICADO (¼" DI) PUEDE REDUCIR EL RENDIMIENTO.**

**LA INSTALACIÓN CORRECTA DEL DISPOSITIVO ANTISIFONAJE SUMINISTRADO ELIMINARÁ EL SIFONAJE Y REEMPLAZARÁ EL ESCAPE DE AIRE DE LA MANERA INDICADA EN LA PÁGINA 6.**

## WARNING:

1. THESE PUMPS ARE APPROVED FOR USE WITH WATER ONLY.
2. DO NOT USE THESE PUMPS IN OILY OR VERY DUSTY ENVIRONMENTS.
3. RISK OF ELECTRIC SHOCK. CLASS 1 PUMPS MUST BE CORRECTLY GROUNDED USING GROUND CONDUCTOR SUPPLIED.
4. SIZE PUMP TO HANDLE MAXIMUM CONDENSATE FLOW UNDER WORST CASE CONDITIONS.
5. CHECK THAT PUMP VOLTAGE MATCHES EVAPORATOR VOLTAGE BEFORE STARTING INSTALLATION.
6. INSTALL, PIPE AND WIRE STRICTLY IN ACCORDANCE WITH MANUFACTURERS INSTRUCTIONS.  
DO NOT USE DISCHARGE HOSE LARGER THAN 1/4" i.d.
7. DO NOT OPERATE PUMP WITHOUT FILTER.
8. DO NOT RUN PUMP DRY, SERIOUS DAMAGE WILL OCCUR AND INVALIDATE WARRANTY.
9. INSPECT PUMP REGULARLY, CLEAN RESERVOIR AND FILTER AND ENSURE THAT FLOAT OPERATES FREELY AT ALL TIMES.
10. CAUTION: DO NOT OPERATE THIS PUMP WHEN ANY UNAPPROVED CLEANING CHEMICALS ARE PRESENT IN THE CONDENSATE DRAINAGE SYSTEM. OPERATING THE PUMP WHEN UNAPPROVED CLEANING CHEMICALS ARE PRESENT WILL RESULT IN PERMANENT DAMAGE TO PUMP AND VOID WARRANTY.
11. AFTER INITIAL INSTALLATION AND/OR MAINTENANCE, DO NOT LEAVE SITE UNTIL PUMP HAS BEEN TESTED FOR CORRECT OPERATION.
12. ANY DEBRIS FROM MANUFACTURING AND/OR PACKAGING AS WELL AS ANY ENVIRONMENTAL OR CONSTRUCTION DEBRIS FROM BUILDING OPERATIONS WILL DAMAGE PUMP PERMANENTLY AND THESE MUST BE FLUSHED FROM EVAPORATOR COIL AND DRAIN PAN PRIOR TO INITIAL ACTIVATION OF PUMP.
13. ENSURE ANTI SIPHON DEVICE IS CORRECTLY INSTALLED WHEN REQUIRED.
14. ENSURE THAT NOTES PERTAINING TO NOISE DETAILED ON PAGES 5 & 10, ITEM 6, HAVE BEEN TAKEN INTO CONSIDERATION BEFORE INSTALLING PUMP.

In terms of section 307.2.3 the new building codes mandate the installation of an overflow switch on all Minisplit Airconditioners

**NOTE:** That The integral overflow switch on any condensate pump cannot be used for this purpose as, if the blockage is in the drain pan outlet or in the drain hose, or, if the filter gets blocked, the condensate will never be able to reach the reservoir to activate the overflow switch in the pump. Therefore a separate independent overflow switch is required to provide the maximum level of overflow protection as well as to bring the installation into conformance with the code.

Even though this code may not yet be currently enforced in all areas, IT IS HIGHLY RECOMMENDED THAT A SEPARATE OVERFLOW SWITCH IS INSTALLED ON ALL MINISPLIT EVAPORATORS, INCLUDING THOSE WITH FACTORY FITTED OR AFTERMARKET PUMPS.  
Refer to Model SS 610 E on Rectorseal website.

## ADVERTENCIA:

1. ESTAS BOMBAS ESTAN APROBADA SOLAMENTE PARA USO CON AGUA.
2. NO LA USE EN AMBIENTES ACEITOSOS NI CON MUCHO POLVO.
3. PELIGRO DE DESCARGA ELÉCTRICO. LAS BOMBAS DE CLASE 1 DEBEN ESTAR CONECTADA CORRECTAMENTE A TIERRA USANDO EL CONDUCTOR A TIERRA SUMINISTRADO.
4. SELECCIONE LA BOMBA PARA RECIBIR MÁXIMO FLUJO DE CONDENSADO BAJO LAS PEORES CONDICIONES DEL CASO.
5. COMPROBAR QUE EL VOLTAJE DE LA BOMBA CUMPLEAN CON EL VOLTAJE DE SUMINISTRO DEL EVAPORADOR ANTES DE COMENZAR LA INSTALACIÓN.
6. INSTALE, PONGA TUBERÍAS Y CABLES ESTRUCTAMENTE EN CONFORMIDAD CON LAS INSTRUCCIONES DEL FABRICANTE. NO LA USE UNA MANGUERA DE DESCARGA MAS GRANDE QUE ¼" DE D.I.
7. NO HAGA FUNCIONAR LA BOMBA SIN EL FILTRO.
8. NO HAGA FUNCIONAR LA BOMBA EN SECO, OCURRIRÁN DAÑOS GRAVES QUE DEJARÁN NULA LA GARANTÍA.
9. INSPECCIONE LA BOMBA REGULARMENTE Y LIMPIE EL DEPÓSITO Y EL FILTRO. EL INTERRUPTOR DE FLOTADOR DEBE FUNCIONAR LIBREMENTE EN TODO MOMENTO.
10. PRECAUCIÓN: NO UTILICE ESTA BOMBA CUANDO HAYA PRODUCTOS QUÍMICOS DE LIMPIEZA NO APROBADOS EN EL SISTEMA DE DRENAJE DE CONDENSADO. LA OPERACIÓN DE LA BOMBA MIENTRAS PRODUCTOS QUÍMICOS DE LIMPIEZA NO APROBADOS ESTÁN PRESENTES RESULTARÁ EN DAÑOS PERMANENTES A LA BOMBA Y ANULARÁ LA GARANTÍA.
11. DESPUÉS DE LA INSTALACIÓN INICIAL Y/O DE UN MANTENIMIENTO, NO DEJE EL SITIO HASTA QUE SE HAYA VERIFICADO QUE LA BOMBA ESTÁ FUNCIONANDO CORRECTAMENTE.
12. LOS ESCOMBROS DE FABRICACIÓN Y/O EMBALAJE, ASÍ COMO LOS ESCOMBROS DE ORIGEN AMBIENTAL O DE CONSTRUCCIÓN DERIVADOS DE LAS OPERACIONES DE CONSTRUCCIÓN CAUSARÁN DAÑOS PERMANENTES A LA BOMBA Y DEBEN SER ELIMINADOS DEL SERPENTÍN DEL EVAPORADOR Y DE LA BANDEJA DE DRENAJE ANTES DE LA ACTIVACIÓN INICIAL DE LA BOMBA.
13. ASEGÚRESE DE QUE EL DISPOSITIVO ANTISIFONAJE ESTÁ INSTALADO CORRECTAMENTE CUANDO SEA NECESARIO.
14. ASEGÚRESE DE QUE LAS NOTAS RELACIONADAS CON EL RUIDO DETALLADAS EN LA PÁGINA 5 Y 10, PUNTOS 6, HAN SIDO TOMADAS EN CUENTA ANTES DE INSTALAR LA BOMBA.

En términos de la sección 307.2.3, los nuevos códigos de construcción exigen la instalación de un interruptor de auto- evacuación de desbordamiento en todos los Acondicionadores de Aire Minisplit.

NOTA: El interruptor de auto- evacuación de desbordamiento integral en cualquier bomba de condensado no se puede utilizar para este propósito, ya que si el bloqueo se encuentra en la salida de la bandeja de drenaje o en la manguera de drenaje, o si el filtro se bloquea, el condensado nunca podrá llegar al depósito para activar el interruptor de auto- evacuación de desbordamiento en la bomba.

Por lo tanto, se requiere otro interruptor de auto- evacuación de desbordamiento independiente para proporcionar el máximo nivel de protección contra el desbordamiento, así como para garantizar que la instalación cumple con el código.

Aunque puede que este código aún no haya sido aplicado en todas las áreas, ES MUY RECOMENDABLE QUE SE INSTALE OTRO INTERRUPTOR DE AUTO-EVACUACIÓN DE DESBORDAMIENTO EN TODOS LOS EVAPORADORES MINISPLIT, INCLUYENDO AQUELLOS QUE TIENEN BOMBAS MONTADAS EN LA FÁBRICA O BOMBAS DE REPUESTO.

Refiérase al Modelo SS 610 E en el sitio Web de Rectorseal.

## ENG Sequence of operation

### INCORRECT

### Failure to follow correct Discharge Hose installation will damage pump.

1. Drain pan fills with water which flows into reservoir. Intake hose between reservoir and pump is empty (filled with air).
2. Rising water lifts float activating pump, which self primes by drawing water up from reservoir. During this period the pump is operating hot and dry and will click loudly. Once the air in the intake hose has been purged, water entering the pump cools and lubricates it so that the clicking noise becomes a low hum. Water flows through the pump and out of the discharge hose.

3. Water level in the reservoir has now receded enough to drop the float, deactivating the pump. However, the weight of the water in the discharge hose plus atmospheric pressure at the drain pan outlet forces the water remaining in the intake hose to continue flowing out through the pump until the reservoir, intake hose, pump and discharge hose are completely empty, at which point the siphoning stops.
4. As the evaporator produces more condensate, the drain pan again fills up with water which flows into the reservoir. Since the intake hose is filled with air again, the cycle repeats itself.

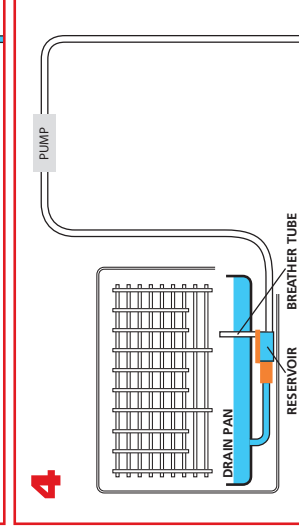
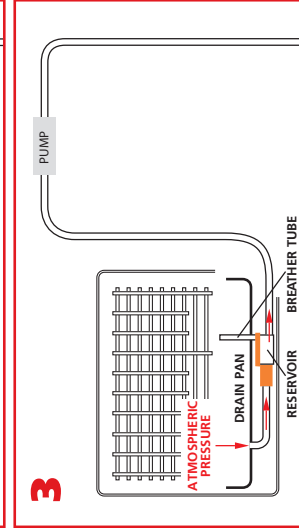
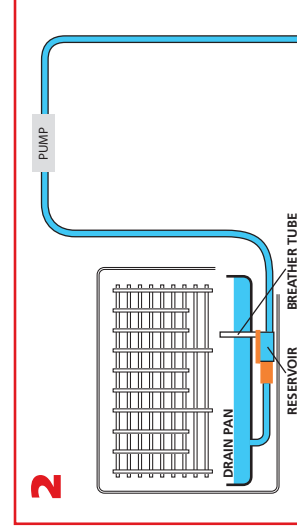
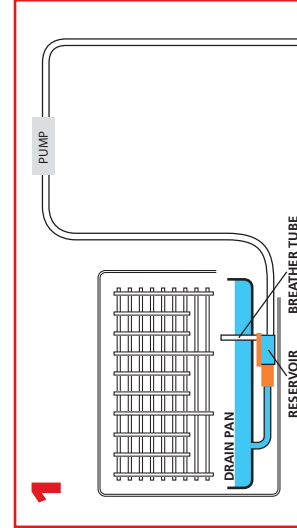

**RESULT: EVERY TIME THE PUMP RUNS HOT AND DRY, IT SUSTAINS A SMALL AMOUNT OF DAMAGE WHICH CAUSES PREMATURE WEAR.**

THE NEXT TIME THE PUMP STARTS UP DRY, IT MAY RUN FOR 11 SECONDS BEFORE IT COOLS DOWN, THE NEXT TIME 12 SECONDS AND SO ON. ALSO, WHILE THIS IS OCCURRING, THE PUMP IS CLICKING LOUDLY. THIS IS ACCEPTABLE DURING THE INITIAL START UP PHASE, BUT NOT ACCEPTABLE DURING SUBSEQUENT OPERATIONS OF THE PUMP.

WHEN YOU CONSIDER THAT THIS WILL OCCUR A NUMBER OF TIMES EVERY DAY OF THE COOLING SEASON IT IS EASY TO SEE THAT THE DAMAGE WILL RAPIDLY ACCUMULATE. IF THE PUMP IS ALLOWED TO OPERATE IN THIS CONDITION REPEATEDLY, THE NOISY PERIOD WILL GET LONGER AND LONGER OVER THE COOLING SEASON UNTIL THE CUSTOMER COMPLAINS OR THE PUMP EVENTUALLY FAILS.

THIS CAN EASILY BE AVOIDED BY CORRECTLY INSTALLING THE ANTI SIPHON DEVICE SUPPLIED, OR BY INSTALLING THE DISCHARGE HOSE CORRECTLY WITH AN AIR GAP. EITHER OF WHICH WILL EQUALIZE THE ATMOSPHERIC PRESSURE AND ELIMINATE THE SIPHONING EFFECT.

**INCORRECTO**

**Instalación de la manguera de descarga.**

1. La bandeja de desagüe se llena con agua, la cual fluye hacia el depósito. La manguera de entrada del depósito y la bomba está vacía y llena con aire.
2. El nivel de agua levanta el flotador, activando la bomba, la cual se auto purga por la succión de agua del depósito. Durante este período la bomba está operando caliente y seca y golpeteará fuertemente. Una vez que el aire de la manguera de entrada ha sido purgado, el agua entrará enfría y lubricará la bomba por lo que le ruido se convertirá en un zumbido bajo. El agua fluye a través de la bomba y sale por la manguera de descarga.
3. Ahora el nivel de agua en el depósito ha disminuido

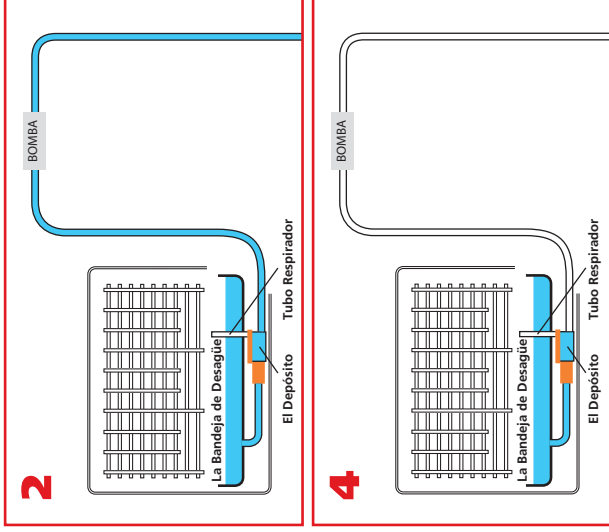
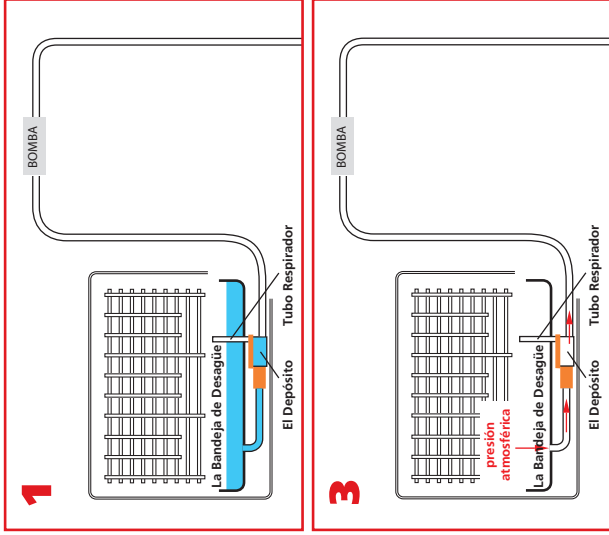

**LA PROBLEMA ES QUE CADA VEZ QUE LA BOMBA TRABAJE CALIENTE Y SECA, PROVOCA UN PEQUEÑO DAÑO, EL CUAL CAUSARÁ UN DESGASTE PREMATURO.**

- LA SIGUIENTE VEZ QUE LA BOMBA ARRANQUE SECA, PUEDE SER QUE TRABAJE POR 11 SEGUNDOS ANTES QUE SE ENFRIE, LA SIGUIENTE VEZ 12 SEGUNDOS Y ASI SUCESIVAMENTE. MIENTRAS ESTO ESTÉ OCURRIENDO, LA BOMBA GOLPEARÁ FUERTEMENTE. ESTO ES ACEPTABLE DURANTE LA ETAPA DE ARRANQUE INICIAL. PERO DEFINITIVAMENTE ESTO NO ES ACEPTABLE DURANTE LA SUBSECUENTE OPERACION DE LA BOMBA.

- ES FÁCIL DE OBSERVAR QUE EN LA EPOCA DE ENFRIAMIENTO ESTO OCURRIRÁ UN NUMERO DE VECES POR DIA, EL DAÑO SE ACUMULARÁ RÁPIDAMENTE. SI SE PERMITE QUE LA BOMBA OPERE EN ESTA CONDICIÓN REPETIDAMENTE, LA PRESENCIA DEL RUIDO SERÁ MÁS CONTINUA, HASTA QUE EL CLIENTE SE QUEJE O EVENTUALMENTE LA EFICIENCIA DE LA BOMBA BAJE O FALLE.

**ESTO PUEDE SER FÁCILMENTE EVITADO MEDIANTE LA INSTALACIÓN CORRECTA DEL DISPOSITIVO ANTISIFONAJE SUMINISTRADO O INSTALANDO CORRECTAMENTE LA MANGUERA DE DESCARGA CON UN ESCAPE DE AIRE, CUALQUIERA DE LOS CUALES EQUILIBRARA LA PRESIÓN ATMOSFÉRICA Y ELIMINARÁ EL EFECTO DE SIFONAJE.**

**Sequence of operation**

**CORRECT**

**Typical sequence of operation for correct Discharge Hose installation with air gap.**

1. Drain pan fills with water which flows into reservoir. Intake hose between reservoir and pump is empty (filled with air).
2. Rising water lifts float, activating pump, which self primes by drawing water up from reservoir. During this period the pump is operating hot and dry and will click loudly. Once the air in the intake hose has been purged, water entering the pump

effect cannot occur and **THE INTAKE HOSE REMAINS FILLED WITH WATER.**

4. The drain pan again fills up with water which flows into the reservoir and activates the pump. **THE INTAKE HOSE IS ALREADY FILLED WITH WATER**, so no air is sucked in, and the pump is immediately cooled and lubricated. **NO CLICKING NOISE IS HEARD.**

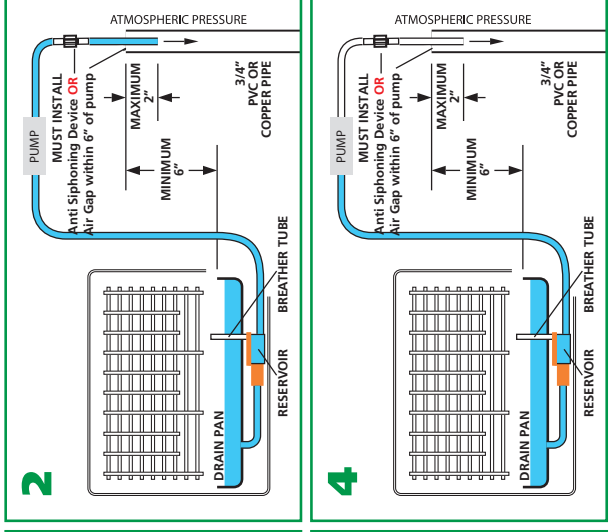
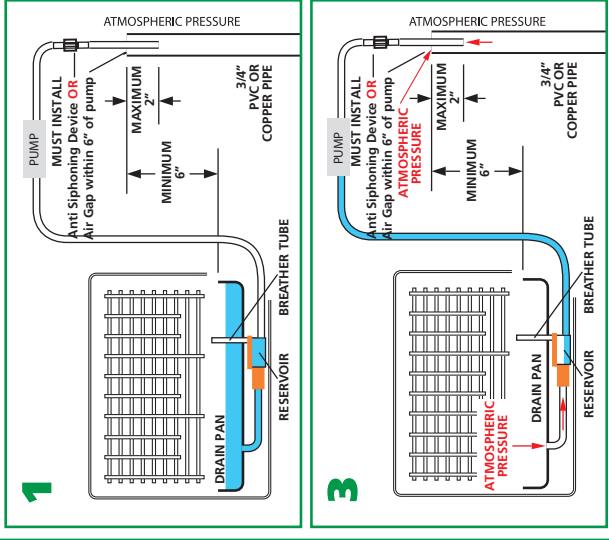

**THE PUMP IS NOW OPERATING ENTIRELY WITHIN NORMAL PARAMETERS AND IS IN NO DANGER OF OVERHEATING OR FAILING.**



**CORRECTA****Instalación de la manguera de descarga incorporando una abertura de aire**

1. La bandeja de desagüe se llena de agua la cual fluye al depósito. La manguera de entrada entre el depósito y la bomba está llena con aire.

2. El nivel de agua levanta el flotador, activando la bomba, la cual se auto purgará por la succión de agua desde el depósito. Durante este período la bomba operará caliente y seca, y golpeteará fuerte. Una vez que el aire de la manguera de entrada ha sido purgado, el agua entrante a la bomba enfriará

y lubricará está, por lo que el golpeteo cambiará a una zumbido bajo. El agua fluirá a través de la y saldrá por la manguera de descarga.

3. El nivel de agua en el depósito ha descendido lo suficiente para que el flotador baje y desactive la bomba, sin embargo, desde que se ha incluido una abertura de aire (air gap) en la manguera de descarga, la presión atmosférica esta igualada en ambos extremos de la manguera del sistema

por eso el efecto sifón no podrá presentarse y **LA MANGUERA DE ENTRADA PERMANECE LLENA CON AGUA.**

4. La bandeja de desagüe otra vez se llena con agua, la cual fluye al depósito y activa la bomba. **LA MANGUERA DE ENTRADA YA ESTA LLENA CON AGUA**, de allí que no sea succionado aire, y la bomba es inmediatamente enfriada y lubricada. **NO SERA ESCUCHADO EL GOLPETEO.**

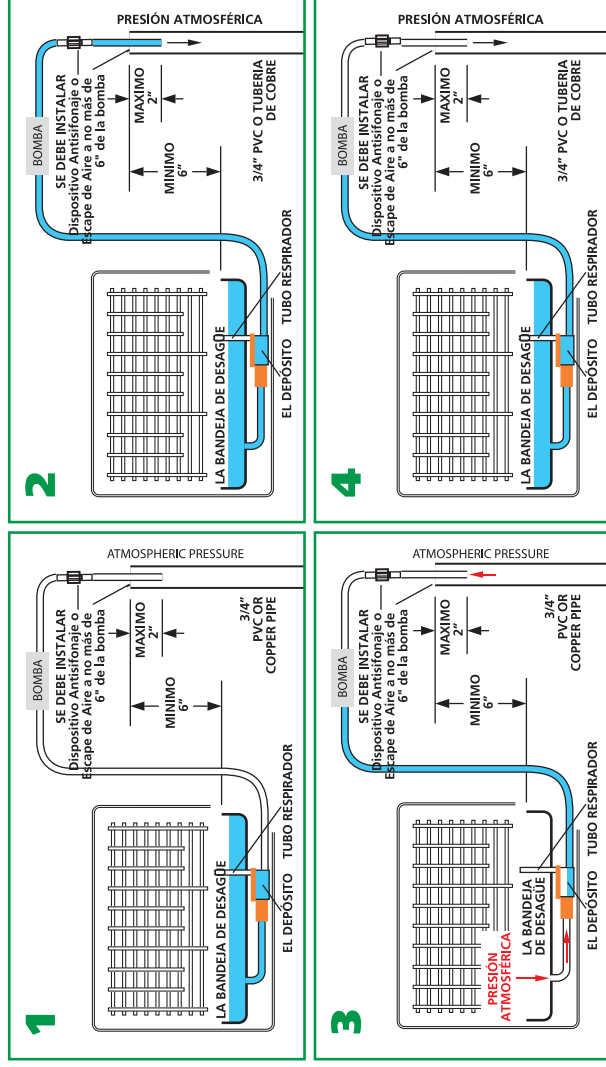

**LA BOMBA AHORA ESTÁ OPERANDO ENTERAMENTE, CON PARÁMETROS NORMALES Y NO ESTÁ EN PELIGRO DE SOBRECALENTAMIENTO O REDUCCIÓN DE EFICIENCIA**

**NOTA:** ESTO APLICA SOLAMENTE PARA INSTALACIONES DONDE EL PUNTO AL CUAL EL AGUA DE CONDENSADOS TENDRÁ QUE SER EVACUADA DE LA MANGUERA DE DESCARGA O TUBO ESTE POR DEBAJO DE LA BANDEJA DE DESAGÜE DEL EVAPORADOR.

SI EL FINAL DE LA MANGUERA DE DESCARGA O TUBO ESTÁ ARRIBA DEL NIVEL DE LA BANDEJA DE DESAGÜE DEL EVAPORADOR NO OCURRIRÁ EL EFECTO SIFÓN Y NO ES REQUERIDA LA ABERTURA DE AIRE (AIR GAP).

**Notes / Nota**



## HVAC ACCESSORY PRODUCT LINE

**Airtec**  
Air diffusers

**EZ-Trap**  
Condensate traps & switches

**Fortress**  
Lineset covers

**Slimduct**  
Lineset covers

**Aspen**  
Mini condensate pumps

**Novent**  
Locking refrigerant caps

**Big Foot**  
AC rooftop mounting system

**RectorSeal**  
AC equipment mounting

**Slimduct**  
Condensate drain hose

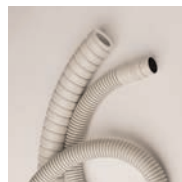
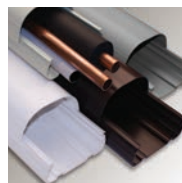

RectorSeal®

2601 Spenwick Drive - Houston, TX 77055  
ph: 713.263.8001 - 800.231.3345  
fax: 713.263.7577 - 800.441.0051  
www.rectorseal.com - Like Us on Facebook

Scan for more info



BRLDK 4/2013  
961891