



DR65A3000

PROFESSIONAL INSTALLATION GUIDE
 GUIDE D'INSTALLATION PROFESSIONNELLE
 GUÍA DE INSTALACIÓN PROFESIONAL



INCLUDED IN THIS BOX

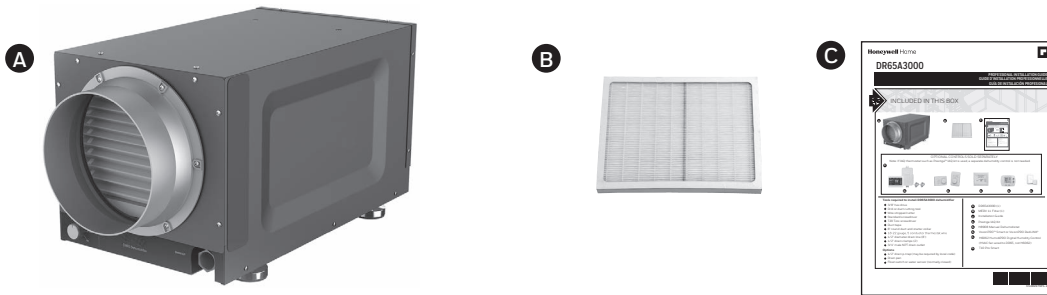

OPTIONAL CONTROLS SOLD SEPARATELY

Note: If IAQ thermostat such as Prestige™ IAQ kit is used, a separate dehumidity control is not needed.



Tools required to install DR65A3000 dehumidifier

- 3/8" hex drive
- Drill or duct cutting tool
- Wire stripper/cutter
- Standard screwdriver
- T20 Torx screwdriver
- Duct tape
- 8" round duct and starter collar
- 18-22 gauge, 5 conductor thermostat wire
- 1/2" diameter drain line (8')
- 1/2" drain clamps (2)
- 3/4" male NPT drain outlet

Options

- 1/2" drain p-trap (may be required by local code)
- Drain pan
- Float switch or water sensor (normally closed)

- A** DR65A3000 (1)
- B** MERV 11 Filter (1)
- C** Installation Guide
- D₁** Prestige IAQ Kit
- D₂** H8908 Manual Dehumidistat
- D₃** VisionPRO™ Smart or VisionPRO RedLINK®
- D₄** H6062 HumidiPRO Digital Humidity Control (HVAC fan wired to DR65, not H6062)
- D₅** T10 Pro Smart



Installation Checklist

Included in This Box

- A DR65A3000 (1)
- B MERV 11 Filter (1)
- C Installation Guide

Control Options (Sold separately)

- D1 Prestige IAQ Kit
- D2 H8908 Manual Dehumidistat
- D3 VisionPRO Smart
or VisionPRO RedLINK
- D4 H6062 digital control
- D5 T10 Pro Smart

Tools Required (Not Supplied)

- 3/8" hex drive
- Drill or duct cutting tool
- Wire stripper/cutter
- Standard screwdriver
- T20 Torx screwdriver
- Duct tape
- 8" round duct and starter collar
- 18-22 gauge, 5 conductor thermostat wire
- 1/2" diameter drain line (8')
- 1/2" drain clamps (2)
- 3/4" male NPT drain outlet

Options

- 1/2" drain p-trap (may be required by local code)
- Drain pan
- Float switch or water sensor (normally closed)

Note: Float switch or drain pan required if installed in location where water damage can occur if drain line gets clogged.



Warning: Installation must be performed by a qualified service technician and must comply with local codes. Remove power to the device before installing or servicing the device. Failure to connect the device according to these instructions may result in damage to the device or the controls.

INSTALLATION INSTRUCTIONS
BEGIN ON PAGE 2

Liste de vérification pour l'installation

Inclus dans cette boîte

- A DR65A3000 (1)
- B Filtre MERV 11 (1)
- C Guide d'installation

Options de régulateurs (vendus séparément)

- D1 Nécessaire Prestige IAQ
- D2 Déshumidistat manuel H8908
- D3 VisionPRO Smart
ou VisionPRO RedLINK
- D4 Commande numérique H6062
- D5 T10 Pro Smart

Outils requis (non fournis)

- Tournevis cruciforme 3/8 po
- Outil de perçage ou de coupe de conduit
- Dénudeur/coupe-fils
- Tournevis normal
- Tournevis Torx T20
- Ruban adhésif
- Collet de conduit et de départ rond de 8 po
- Fil de thermostat à 5 conducteurs calibre 18-22
- Tuyau de vidange de 1/2 po de dia. (8 pi)
- Attaches de tuyau de vidange de 1/2 po (2)
- Sortie de vidange 3/4 po NPT mâle

Options

- Siphon-P de vidange d'1/2 po (peut-être requis par le code local)
- Bac de récupération
- Flotteur ou capteur d'eau (normalement fermé)

Remarque : Si l'appareil est installé dans un endroit où des dégâts d'eau peuvent se produire en cas d'obstruction de la conduite de vidange, un interrupteur à flotteur ou un bac de vidange est nécessaire.



Avertissement : L'installation doit être effectuée par un technicien d'entretien qualifié et conformément aux codes en vigueur. Couper l'alimentation vers l'appareil avant d'installer ou de réparer cet appareil. Un raccordement de cet appareil non conforme à ces instructions peut entraîner des dommages à l'appareil ou aux commandes.

INSTRUCTIONS D'INSTALLATION
COMMENCER À LA PAGE 18

Lista de verificación para la instalación

Esta caja incluye

- A DR65A3000 (1)
- B Filtro MERV 11 (1)
- C Guía de instalación

Opciones de control (se venden por separado)

- D1 Kit Prestige IAQ
- D2 Deshumidistato manual H8908
- D3 VisionPRO Smart
o VisionPRO RedLINK
- D4 Control digital de H6062
- D5 T10 Pro Smart

Herramientas necesarias (no se suministran)

- Impulsor de cabeza hexagonal de 3/8 pulgada (9,5 mm)
- Taladro o herramienta cortante para conductos
- Alicates o cortadores de cables
- Destornillador estándar
- Destornillador Torx T20
- Cinta para conductos
- Conductor redondo de 8 pulgadas (20,3 cm) y collar de arranque
- Cable de termostato calibre 18 a 22, de 5 conductores
- Línea de desagüe de 1/2 pulgada (12,7 mm) de diámetro (8 pies [2,4 m])
- Abrazaderas de desagüe de 1/2 pulgada (12,7 mm) (2)
- Tubo de desagüe NPT macho de 3/4 pulgada (19,1 mm)

Opciones

- Trampa en P para desagüe de 1/2 pulgada (12,7 mm) (es posible que el código local la exija)
- Bandeja para drenaje
- Interruptor del flotador o sensor de agua (normalmente cerrado)

Nota: Se requiere un interruptor de flotador o una bandeja de drenaje en caso de que se instale en un lugar en el que el agua pueda causar daños si la línea de drenaje se obstruye.



Advertencia: La instalación la debe realizar un técnico de reparación calificado y debe cumplir con los códigos locales. Retire la fuente de energía del dispositivo antes de instalar o reparar el dispositivo. Si no conecta el dispositivo según estas instrucciones, el dispositivo o los controles se pueden dañar.

LAS INSTRUCCIONES DE INSTALACIÓN
COMIENZAN EN LA PÁGINA 34

DR65A3000 – Read before installing

ABOUT YOUR NEW DEHUMIDIFIER

Benefits	2
Maintaining Ideal Humidity	2
Setting the Controls.....	3
Control Options	3
Specifications.....	4

MAINTENANCE

Cleaning	11
Technical Description	12
Parts List.....	14
5-Year Limited Warranty	15

INSTALLATION

Install to Fit Your Application.....	5
Plumbing	6
Terminal Description.....	7
Wiring	7
Checkout	10

- The DR65A3000 is designed to be installed indoors in a space that is protected from rain and flooding.
- Install the unit with space to access the front panel for maintenance and service.
- Avoid directing the discharge air at people, or over the water in pool areas.
- If used near a pool or spa, be certain there is no chance the unit could fall into the water or be splashed, and that it is plugged into a ground fault interrupt (GFI) outlet.
- To ensure quiet operation, do not place the device directly on the structural supports of the home.
- **A drain pan must be placed under the unit if installed above a living area or above an area where water leakage could cause damage.**
- **DR65 should be installed on a stationary base or sitting on the floor. It should not be mounted above other HVAC components such as the A-coil.**



1. Never operate a unit with a damaged power cord. If the power cord is damaged it must be replaced by the manufacturer, its service agent, or similarly qualified person in order to avoid a hazard.
2. The appliance is not intended for use by persons (including children) with reduced physical, sensory, or mental capabilities, or lack of experience and knowledge, unless they have been given supervision or instruction concerning use of the appliance by a person responsible for their safety. Children should be supervised to ensure that they do not play with the appliance.



NEED HELP? For assistance with this product please visit <http://www.customer.resideo.com> or call Customer Care toll-free at 1-800-468-1502.

About the DR65A3000 Dehumidifier

The DR65A3000 ensures the home is maintained at proper humidity levels through its high performance and efficiency.

Benefits

- Removes up to 65 pints (30.8 l) of water per day from the indoor air.
- Built-in humidity control requires no additional wiring to an external control. Just plug in and go! Choice of external control options also available for centrally ducted control.
- Electrocoating reduces coil corrosion and helps prevent refrigerant leaks
- Built-in transformer and fuse.



Maintaining Ideal Humidity

Dew points and relative humidity (RH) affect the way your body senses heat. Higher humidity levels cause the air to feel much hotter than the actual temperature. When maintained properly, you can run your cooling equipment less because dehumidified air feels cooler.

Ideal humidity is defined by industry experts* as being between 40-60% on an average annual basis.

Capacity:

34 pints/day (60 °F [15.6 °C], 60 %RH)

47 pints/day (70 °F [21.1 °C], 60 %RH)

65 pints/day (80 °F [26.7 °C], 60 %RH)

When indoor humidity exceeds 60%, the home is more susceptible to mold and mildew growth. DR65A3000 safeguards against excessive humidity in the home year-round.

**American Society of Heating, Refrigerating and Air Conditioning Engineers (ASHRAE).*

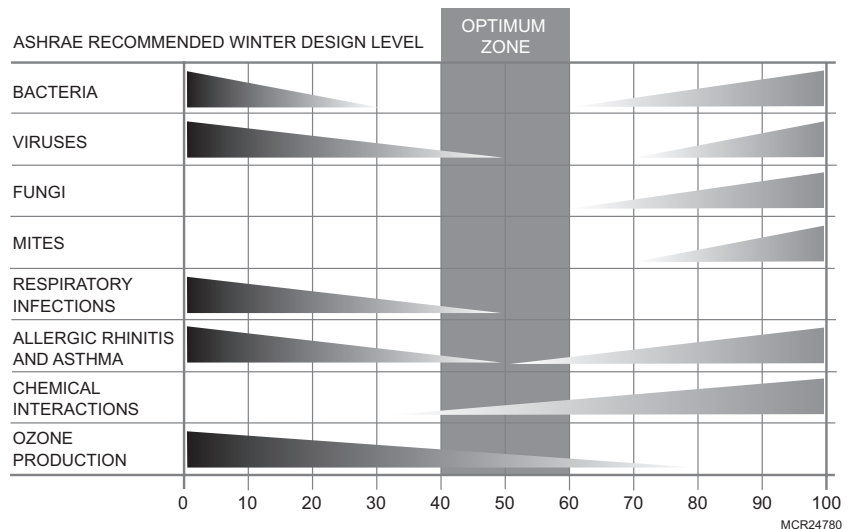

Setting the Controls

BUILT-IN HUMIDITY CONTROL: An intuitive 'set and forget' humidistat is built into the DR65A3000 to set the humidity level right on the device. Optional external control wiring is also available. If an external dehumidistat is used, the on-board dehumidification control must be set to the Off position.



Control Options

The DR65A3000 may be used with one of the following external controls:



T10 Pro Smart Thermostat (models begin with THX321WF)

- Controls heating/cooling and dehumidification.
- Advanced dehumidifier setting options to run system fan with dehumidifier or lock out dehumidifier if cooling is running.



Prestige IAQ Thermostat Kit (kit numbers start with YTHX9421R)

- Controls heating/cooling, dehumidification, and ventilation.
- Wireless sensor for displaying outdoor temperature and humidity.
- Advanced dehumidifier setting options to run system fan with dehumidifier or lock out dehumidifier if cooling is running.
- Maintenance and service reminders.
- High definition color display.
- RedLINK Wireless technology



VisionPRO Smart or VisionPRO RedLINK Thermostat

- Wi-Fi™ (TH8321WF1001) or RedLINK Wireless technology (TH8321R1001)
- Controls heating/cooling and dehumidification.
- Display outdoor temperature and humidity.
- Advanced dehumidifier setting options to run system fan with dehumidifier or lock out dehumidifier if cooling is running.



HumidiPRO Digital Control (H6062A1000)

- Manual dehumidification control
- Dehumidifier compressor protection
- RH% and outdoor temperature calibration
- Adjustable high and low range stops (10-90%)



Manual Dehumidistat (H8908DSPST)

- Manual humidity control with intuitive comfort settings.

Specifications

Install DR65A3000 according to National Electric Codes.

Dry-Bulb Temp	Intake Humidity	Capacity (Pints/Day)
80°F (26.7°C)	60% RH	65
70°F (21.1°C)	60% RH	47
60°F (15.6°C)	60% RH	34

Home Size (square ft) @ 8 ft ceiling	Dehumidifier Capacity Required to Maintain Desired Indoor RH*		
	60% RH Indoor (pints/day)	50% RH Indoor (pints/day)	40% RH Indoor (pints/day)
2080	49–54	55–58	71–78
2600	61–68	65–72	90–97
3120	75–82	79–86	95–110

* Based on extreme climates where outdoor humidity is 70–90% RH. For less extreme climates, larger homes can be adequately served with less capacity. Actual requirements may vary.

Dimensions in inches and (mm):

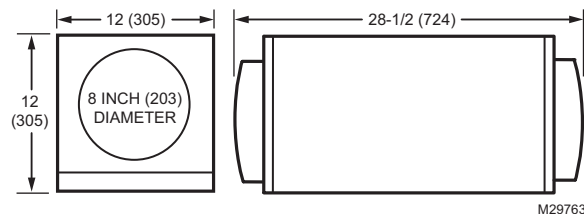

Airflow versus external static pressure (0–1" water pressure) with collars attached

0"	160 CFM
0.2"	140 CFM
0.4"	120 CFM
0.6"	100 CFM

Product weight: 60lb (27 Kg)

Shipping weight: 68lb (31 Kg)

Shipping dimensions: 16.7" H × 17" W × 32.9" L

Media Filter: MERV 11, 9" H × 11" W × 0.75" D

Drain connection: 3/4" threaded female NPT connection.

Duct connections: 8" round inlet and outlet. ABS plastic, compatible for connection to rigid or flexible ducting with sheet metal screws and/or tape.

Cabinet: 20 gauge galvanized steel powder-coat painted.

Insulation: R value 1

Compressor: Rotary-style, 6.1 KBTU

Refrigerant: R-410A, 15 oz.

Operating Temp Range (outside cabinet):

34°F to 135°F (1.1°C to 57.2°C)

Operating Humidity Range: 0–99% RH

Input ratings

- Electrical input voltage: 120 VAC, 60 Hz nominal
- Input current: 5.2 A

Output ratings

- **Power transformer to R/C terminals:** 24 VAC, 0.85 A
- **Energy Performance:** 2.22 liters (4.7 pints) per kilowatt hour (KWH)

Standards and approval body requirements

- ETL Listed per UL 474 and CSA C22.2 No 92

Install to Fit Your Application

Flex duct is recommended in connecting to the DR65A3000 collars to reduce vibration noise.



Duct Sizing: Use minimum 8" diameter round for duct lengths up to 25'. Minimum 10" required for lengths longer than 25'. Duct branches from the main inlet/exhaust should be minimum 8" round for 2-3 branches, and 8" round or larger for 4 branches or more.

Isolated Areas: Effective dehumidification may require ducting to isolated or stagnant air flow areas.

Electrical requirements:

115 VAC outlet. Ground fault interrupter (GFI) recommended.

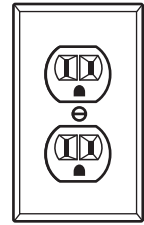

M24745

A

Dedicated Return to Dedicated Supply

Ideal when...

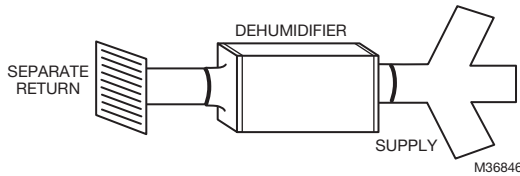

- DR65A3000 will not be ducted to a forced air HVAC system.

B

Dedicated Return to Main Supply

Ideal when...

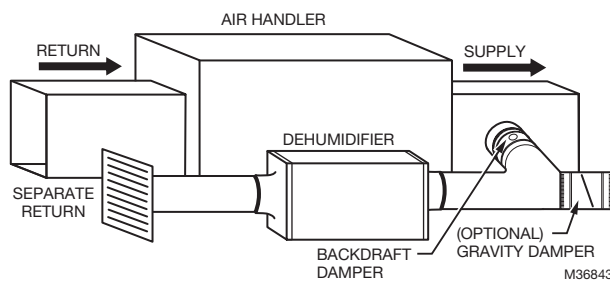

- Access to a dedicated central return for DR65A3000 is available.
- Combined with A/C operation; requires backdraft damper on the exhaust port to minimize backdraft when DR65A3000 is not on but A/C is.
- Providing dry air to a specific area with an optional 20% open gravity damper on DR65A3000 supply.

Install to Fit Your Application (continued)

C

Main Return to Main Supply

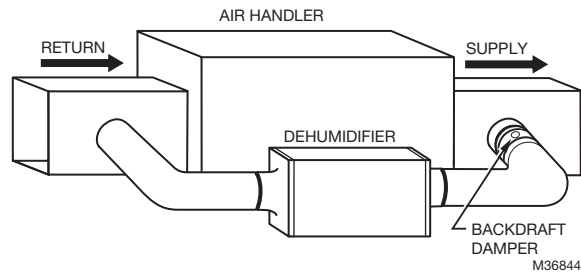

Ideal when...

- When IAQ thermostat is used and configured for “Dehumidifier Not Allowed when Cool is Running”.
- Requires damper on the exhaust port to minimize backdraft when DR65A3000 is not on but A/C is.
- Access to a dedicated central return for DR65A3000 is not available.
- System fan should run with dehumidifier for best results.

D

Main Return to Main Return

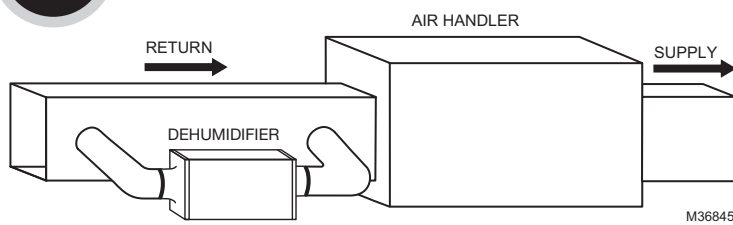

Ideal when...

- Running DR65A3000 with A/C operation.
- System fan must run with dehumidifier.
- Minimizing discharge air temperature (DAT) increase is preferred.
- Access to a dedicated central return for DR65A3000 is not available.

Plumbing



IMPORTANT: LOOP DRAIN HOSE BELOW DEHUMIDIFIER TO PROVIDE TRAP

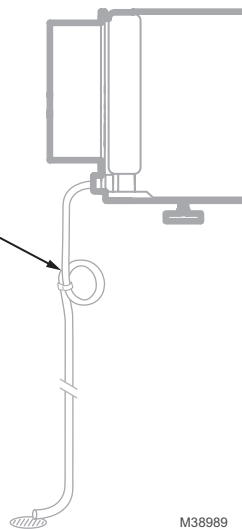

Attach 3/4" male NPT PCV drain nozzle (use teflon tape if needed). Do not over-tighten.

Connect 1/2" drain tube to male connection drain outlet.

Secure drain tube to connector with hose clamp.

Run drain hose continuously downhill to an approved drain or condensate pump.

The drain line must include a water trap to prevent air from entering or exiting the dehumidifier.

NOTE: It is important that the DR65 is leveled for drain line to work properly.

Terminal Description



CAUTION: Low voltage hazard.
Can cause equipment damage.
Disconnect HVAC equipment before beginning installation.

Two wiring terminal blocks are located on the exhaust end of the dehumidifier.

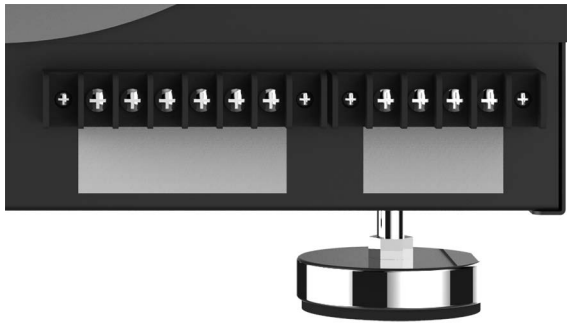

NOTE: The outer screws on each terminal block secure the block to the chassis. They are not used for wiring.

The six terminals for the left hand terminal block are:
 FLOAT (2): External low-voltage water sensor or float switch

- DHUM: Compressor and fan operation for dehumidification
- R: 24V hot (output)
- FAN: Fan activation only for ventilation
- C: 24V common (output)

External 24V devices can be powered from R and C terminals (20VA max.)

The right hand terminal block in the above image is used only for interlocking a DR65A3000 with an equipment fan. These terminals are needed if:

- A: The dehumidifier is mounted on the HVAC ducting.
- B: The dehumidifier control cannot turn on the blower fan with a call for dehumidification (H6062, H8908).

The three terminals are:

- Gt: Wires to G at thermostat
- Rf: Wire to R at HVAC (furnace/air-handler)
- Gf: Wire to G at HVAC (furnace/air-handler)

Wiring

Wire the DR65A3000 according to the diagram that applies to your desired operation.

Follow this diagram for ducted operation with the onboard dehumidistat.

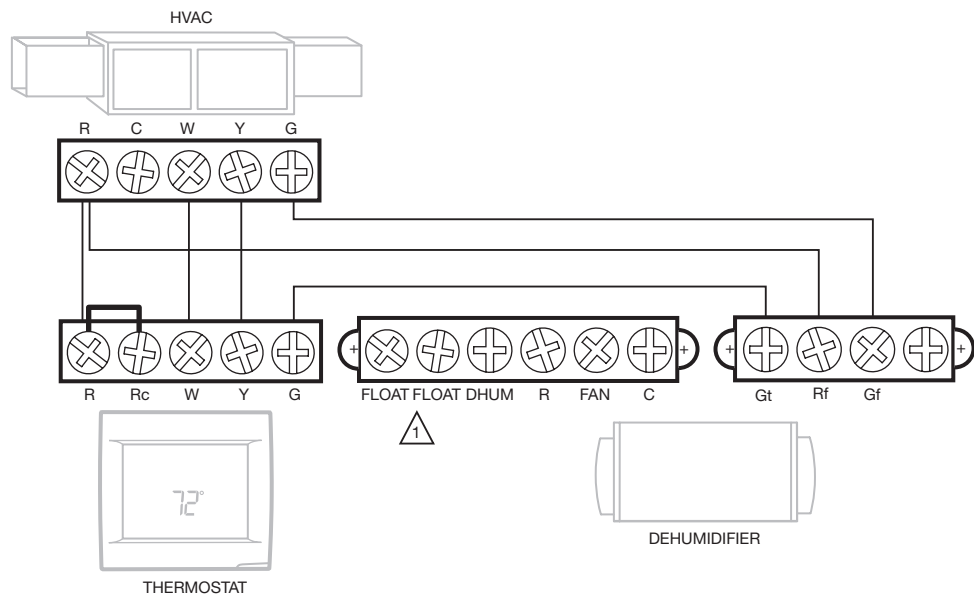

1 IF A FLOAT SWITCH IS NOT USED, THEN JUMPER THE FLOAT TERMINALS.

M36847A

Wiring (continued)

Follow this diagram if using the H6062 Digital Humidity Controller.

NOTE: When H6062 control is used with a DR65 connected to HVAC ducting, make sure to wire the Rf, GT, and GF as shown in the diagram for the mechanical dehumidistat below.

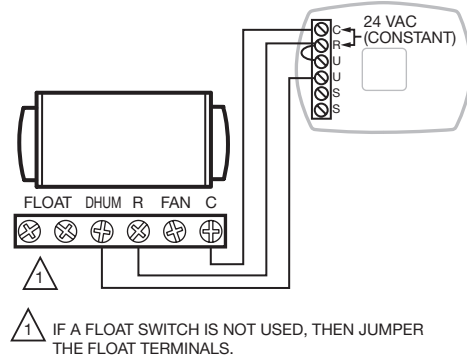

M37492A

Follow this diagram if using an external manual dehumidistat.

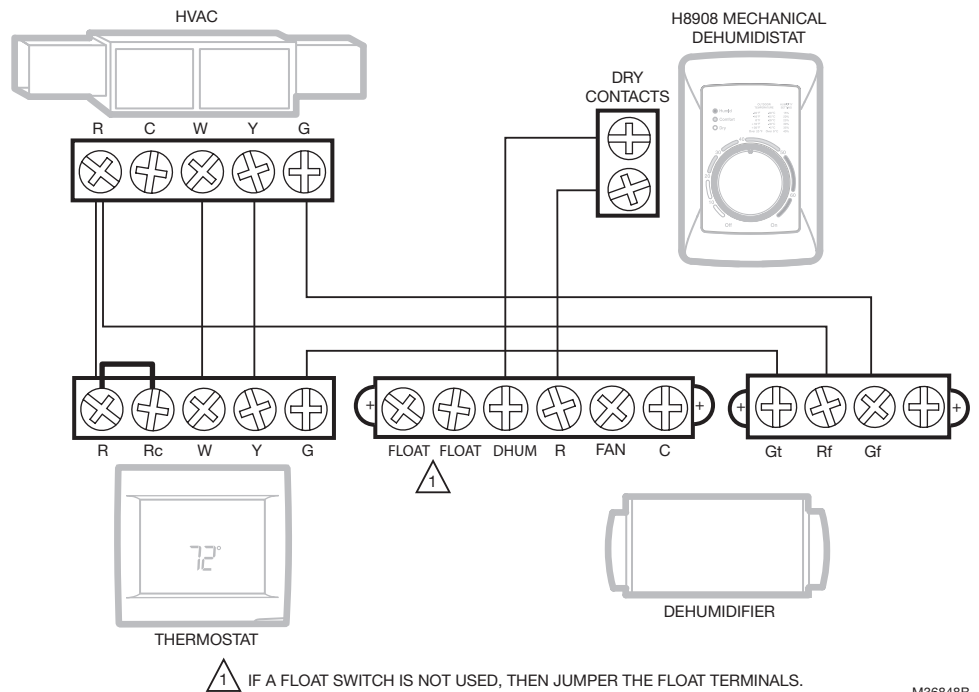

M36848B

Dehumidifier with zoning

When a DR65 is used with a zoned system, wire Rf and Gf from DR65 to R and G at HVAC (furnace/air-handler). Wire Gt from DR65 to G on equipment terminals of zone panel. Set the dehumidity control to dehumidify independent of system fan (the DR65 will be turning on the fan).

Usually only one control is used for the dehumidifier in a zoned system. That could be an IAQ thermostat from a central zone or a stand alone dehumidity control. This control is wired to the R and DHUM on the DR65 as shown in any of the diagrams in this file.

Wiring (continued)

Follow this diagram for ducted operation with external ventilation control.

NOTE: Dehumidity control circuit not shown in this diagram.

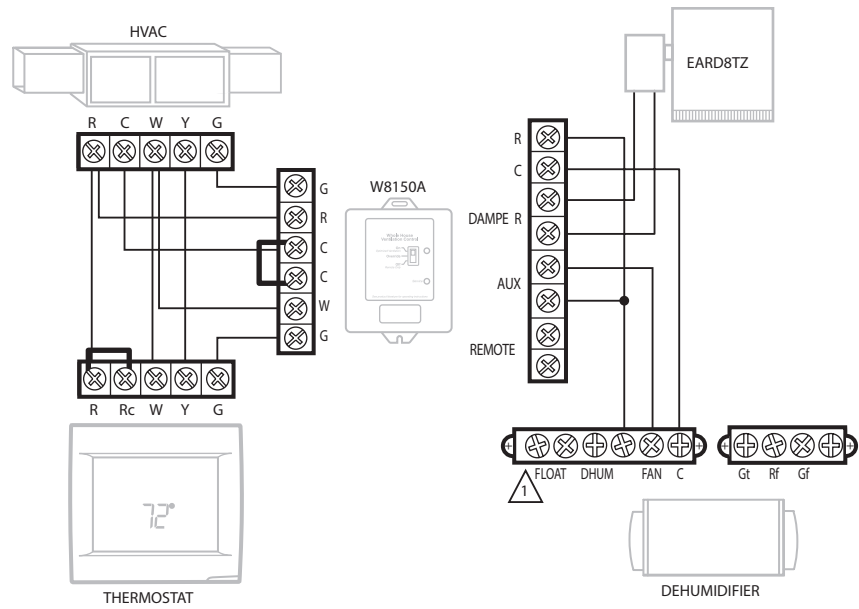

 IF A FLOAT SWITCH IS NOT USED, THEN JUMPER THE FLOAT TERMINALS.

M36849A

Wiring (continued)

Follow this diagram if using DR65A3000 with either a Prestige or TH8321R1001 RedLINK VisionPro & EIM.

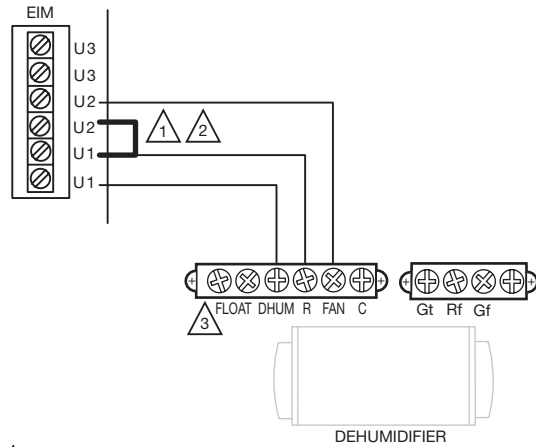

- 1 IN THIS DIAGRAM, U1 CONTROLS THE DR65A FOR DEHUM AND U2 CONTROLS THE DR65A FOR VENTILATION.
 - 2 INSTALL A JUMPER ON EIM AS SHOWN ONLY WHEN USING THE DR65A FOR VENTILATION IN ADDITION TO DEHUMIDIFICATION.
 - 3 IF A FLOAT SWITCH IS NOT USED, THEN JUMPER THE FLOAT TERMINALS.
- M38419

Checkout

Apply power to DR65A3000. Turn the humidity control to a low RH% level to initiate a dehumidification call. Confirm that the DR65A3000 compressor and fan turn on. The furnace blower will also turn on to circulate air. This will take up to two minutes. Be sure to turn the control to the desired RH% or to Off when checkout is complete. Turning the humidity control to Off will turn the DR65A3000 off.

Cleaning

On an annual basis, perform the following maintenance requirement to ensure the dehumidifier runs at peak efficiency.

1

Unplug the dehumidifier before beginning service. Remove magnetic access panel to access the filter.

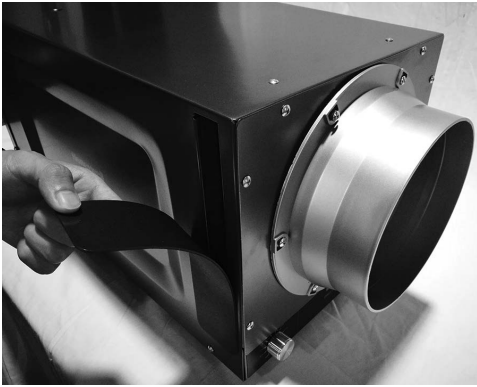

2

Remove filter and replace with new filter. Reinstall magnetic access panel.

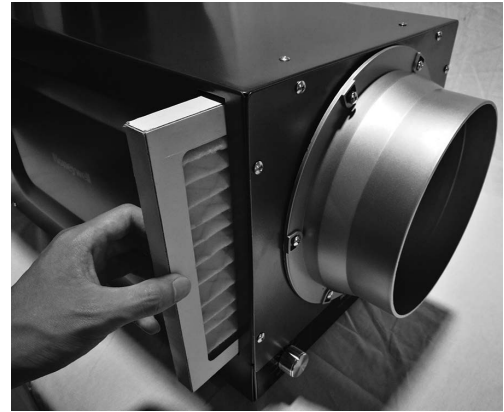

3

Check the drain connection and drain line to ensure it is clear of debris and sludge. Ensure all hose connections are secure once maintenance of the drain lines is complete.



4

When service is complete, initiate a call for dehumidification and check that the compressor and fan activate. If your thermostat has maintenance reminders, reset those. All thermostats listed in this file have optional maintenance reminders.

Technical Description

DR65A3000 uses a refrigeration system similar to an air conditioner to remove heat and moisture from incoming air and add heat to the air that is discharged. Hot, high-pressure refrigerant gas is routed from the compressor to the condenser coil. The refrigerant is cooled and condensed by giving up its heat to the air that is about to be discharged from the unit. The refrigerant liquid then passes through a filter drier and capillary tubing which causes the refrigerant pressure and temperature to drop. It next enters the evaporator coil where it absorbs heat from the incoming air and evaporates. The evaporator operates in a flooded condition, which means that all the evaporator tubes contain liquid refrigerant during normal operation. A flooded evaporator should maintain nearly constant pressure and temperature across the entire coil, from inlet to outlet.

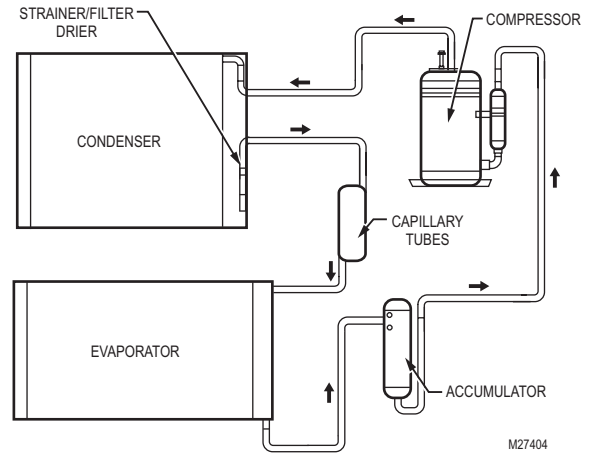

Troubleshooting

Troubleshooting videos are available on the Resideo Pro YouTube channel playlist.



CAUTION: Servicing the DR65A3000 with its high pressure refrigerant system and high voltage circuitry presents a health hazard which could result in death, serious bodily injury, and/or property damage. Service should only be performed by a qualified service technician.

Problem	Recommended Troubleshooting Steps
No dehumidification. Neither fan nor compressor run and the ventilation timer is OFF.	<ol style="list-style-type: none"> 1. Unit unplugged or no power to outlet. 2. Humidity control set too high or defective. 3. Loose connection in internal or control wiring. 4. Defective compressor relay. 5. Defective control transformer. 6. Optional Condensate Pump Safety Switch open.
No dehumidification. Compressor does not run but fan runs when there is a call for dehumidification and the ventilation control is OFF.	<ol style="list-style-type: none"> 1. Defective compressor run capacitor. 2. Bad connection in compressor circuit. 3. Defective compressor overload. 4. Defective compressor. 5. Defrost thermostat open. 6. Optional Condensate Pump Safety Switch open.
Fan runs when there is a call for dehumidification and the ventilation control is OFF, but the compressor cycles on and off too frequently.	<ol style="list-style-type: none"> 1. Low ambient temperature and/or humidity causing unit to cycle through defrost mode. 2. Defective compressor overload. 3. Defective compressor. 4. Defrost thermostat defective. 5. Dirty air filter(s) or airflow restricted. 6. Low refrigerant charge, causing defrost control to cycle. 7. Bad connection in compressor circuit. Fan does not run with fan switch in either position.

Troubleshooting (continued)

Problem	Recommended Troubleshooting Steps
Fan does not run with ventilation activated. Compressor runs briefly but cycles on & off with humidity control turned to ON.	<ol style="list-style-type: none"> 1. Loose connection in fan circuit. 2. Obstruction prevents fan rotation. 3. Defective fan. 4. Defective fan relay. 5. Defective fan capacitor.
Evaporator coil frosted continuously, low de-humidifying capacity.	<ol style="list-style-type: none"> 1. Defrost thermostat loose or defective. 2. Low refrigerant charge. 3. Dirty air filter(s) or airflow restricted.
Unit not providing ventilation.	<ol style="list-style-type: none"> 1. Check control wire connections (check connections at fresh air damper also). 2. Defective fresh air damper. 3. Dirty air intake. Clean outside intake hood.
Unit removes some water, but not as much as expected.	<ol style="list-style-type: none"> 1. Air temperature and/or humidity have dropped. 2. Humidity meter and or thermometer used are out of calibration. 3. Unit has entered defrost cycle. 4. Dirty air filter. 5. Defective defrost thermostat. 6. Low refrigerant charge. 7. Air leak such as loose cover or ducting leaks. 8. Defective compressor. 9. Restrictive ducting. 10. Optional Condensate Pump Safety Switch open.
Unit Test to determine problem:	<ol style="list-style-type: none"> 1. Detach field control wiring connections from main unit. 2. Connect the R and FAN contacts from the main unit together; only the impeller fan should run. Disconnect the wires. 3. Connect the R and DHUM contacts from the main unit together; the compressor and impeller fan should run. 4. If these tests work, the main unit is working properly. You should check the control panel and field control wiring for problems next. 5. Remove the control panel from the mounting box and detach it from the field installed control wiring. Connect the blue, yellow, and green wires from the control panel directly to the corresponding colored pigtails on the main unit. Leave the violet, white, and red wires disconnected! 6. Turn on the humidity control. The compressor and impeller fan should run. 7. If these tests work, the problem is most likely in the field control wiring.

Parts List

Figure Reference	Base and Accessory Parts	Part Number
1	Dehumidifier	DR65A3000/U
2	Filter	50049537-005
3	Replaceable fuse	T2.5A L 250V (NOT SOLD BY RESIDEO)

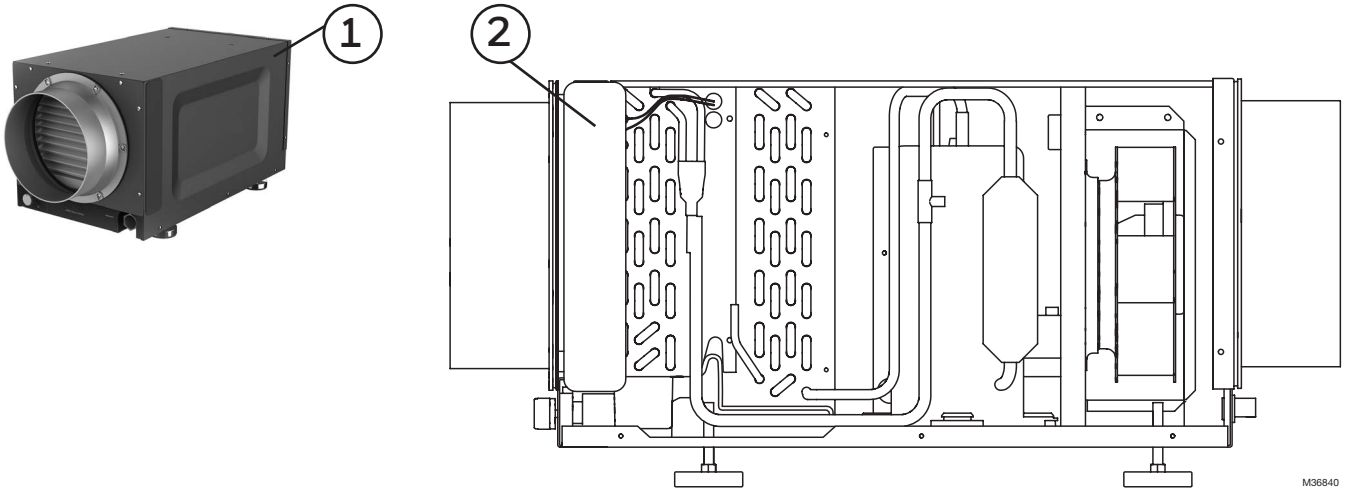

For reference only.

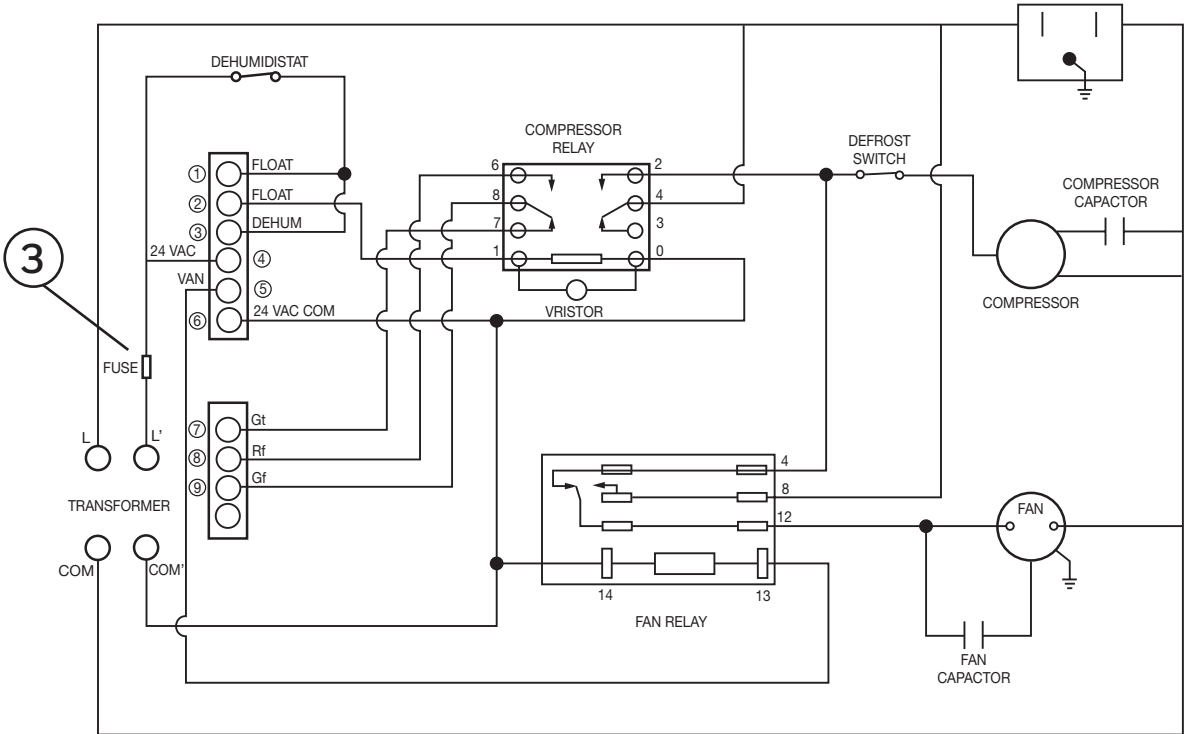

M38433

5-Year Limited Warranty

Resideo warrants this product to be free from defects in workmanship or materials, under normal use and service, for a period of five (5) years from the date of first purchase by the original purchaser. If at any time during the warranty period the product is determined to be defective due to workmanship or materials, Resideo shall repair or replace it (at Resideo's option).

If the product is defective,

- (i) return it, with a bill of sale or other dated proof of purchase, to the place from which you purchased it; or
- (ii) call Resideo Customer Care at 1-800-468-1502. Customer Care will make the determination whether the product should be returned to the following address: Resideo Return Goods, 1985 Douglas Dr. N., Golden Valley, MN 55422, or whether a replacement product can be sent to you.

This warranty does not cover removal or reinstallation costs. This warranty shall not apply if it is shown by Resideo that the defect was caused by damage which occurred while the product was in the possession of a consumer.

Resideo's sole responsibility shall be to repair or replace the product within the terms stated above. RESIDEO SHALL NOT BE LIABLE FOR ANY LOSS OR DAMAGE OF ANY KIND, INCLUDING ANY INCIDENTAL OR CONSEQUENTIAL DAMAGES RESULTING, DIRECTLY OR INDIRECTLY, FROM ANY BREACH OF ANY WARRANTY, EXPRESS OR IMPLIED, OR ANY OTHER FAILURE OF THIS PRODUCT.

Some states do not allow the exclusion or limitation of incidental or consequential damages, so this limitation may not apply to you.

THIS WARRANTY IS THE ONLY EXPRESS WARRANTY RESIDEO MAKES ON THIS PRODUCT. THE DURATION OF ANY IMPLIED WARRANTIES, INCLUDING THE WARRANTIES OF MERCHANTABILITY AND FITNESS FOR A PARTICULAR PURPOSE, IS HEREBY LIMITED TO THE FIVE YEAR DURATION OF THIS WARRANTY. Some states do not allow limitations on how long an implied warranty lasts, so the above limitation may not apply to you.

This warranty gives you specific legal rights, and you may have other rights which vary from state to state. If you have any questions concerning this warranty, please write Resideo Customer Care, 1985 Douglas Dr, Golden Valley, MN 55422 or call 1-800-468-1502.



resideo

www.resideo.com

Resideo Technologies Inc.
1985 Douglas Drive North, Golden Valley, MN 55422
1-800-468-1502
33-00297EFS-11 M.S. Rev. 05-22 | Printed in United States

© 2022 Resideo Technologies, Inc. All rights reserved. The Honeywell Home trademark is used under license from Honeywell International, Inc. This product is manufactured by Resideo Technologies, Inc. and its affiliates.
Tous droits réservés. La marque de commerce Honeywell Home est utilisée avec l'autorisation d'Honeywell International, Inc.
Ce produit est fabriqué par Resideo Technologies, Inc. et ses sociétés affiliées.
Todos los derechos reservados. La marca comercial Honeywell Home se utiliza bajo licencia de Honeywell International, Inc.
Este producto es fabricado por Resideo Technologies, Inc. y sus afiliados.

DR65A3000 - Lire avant l'installation

À PROPOS DU NOUVEAU DÉSHUMIDIFICATEUR

Avantages	18
Maintien d'une humidité idéale	18
Réglage des commandes	19
Options de régulateurs.....	19
Spécifications.....	20

ENTRETIEN

Nettoyage.....	27
Description technique	28
Liste des pièces.....	30
Garantie limitée de 5 ans.....	31

INSTALLATION

Installation en fonction de l'application.....	21
Raccordement	22
Description des bornes	23
Câblage	23
Vérification.....	26

- Le modèle DR65A3000 est destiné à être installé à l'intérieur dans un lieu protégé de la pluie et des inondations.
- Installer l'unité en assurant le dégagement nécessaire pour l'accès au panneau pour la maintenance et l'entretien.
- Éviter de diriger l'air d'évacuation vers les personnes ou sur l'eau des piscines.
- Si le produit est utilisé près d'une piscine ou d'un spa, veiller à garantir que l'unité ne peut pas tomber dans l'eau ou être éclaboussée, et qu'elle est raccordée à un disjoncteur de fuite à la terre.
- Pour garantir un fonctionnement silencieux, ne pas placer l'unité directement sur les supports de structure du bâtiment.
- **Un bac de récupération doit être placé sous l'unité si elle est installée au-dessus d'une zone habitée ou d'une zone où une fuite d'eau pourrait causer des dommages.**
- **Le DR65 doit être installé sur une base stationnaire ou à même le sol. Il ne doit pas être monté au-dessus d'autres composants de CVC, notamment le serpentin en A.**



1. Ne jamais faire fonctionner l'appareil avec un cordon d'alimentation endommagé. Si le cordon d'alimentation est endommagé, il doit être remplacé par le fabricant, son agent du service, ou une personne qualifiée afin d'éviter les situations dangereuses.
2. Cet appareil n'est pas conçu pour une utilisation par des personnes (incluant les enfants) ayant des capacités physiques, sensorielles ou mentales réduites, ou manquant d'expérience et de connaissance à moins d'avoir reçu la supervision ou les instructions concernant l'utilisation de l'appareil par une personne responsable de leur sécurité. Les enfants devraient être supervisés pour s'assurer qu'ils ne jouent pas avec l'appareil.



BESOIN D'AIDE? Pour obtenir de l'aide sur ce produit, prière de visiter le site <http://www.customer.resideo.com> ou d'appeler le service d'assistance à la clientèle au 1-800-468-1502.

À propos du déshumidificateur DR65A3000

Le DR65A3000 permet de maintenir les niveaux d'humidité adéquats dans toute la maison grâce à sa haute performance et son efficacité.

Avantages

- Retire jusqu'à 30,8 litres (65 chopines) d'eau par jour de l'air intérieur.
- La commande d'humidité intégrée ne nécessite aucun câblage supplémentaire à un régulateur externe. Il suffit de brancher et c'est parti! Choix d'options de régulateurs externes également disponible pour une régulation centrale.
- L'électrodéposition réduit la corrosion sur le serpentin et aide à prévenir les fuites de réfrigérant.
- Transformateur et fusible intégrés.



Maintien d'une humidité idéale

Les points de rosée et d'humidité relative (HR) affectent la manière dont le corps ressent la chaleur. Des niveaux d'humidité élevés causent une perception de chaleur accrue par rapport à la température réelle. S'il est correctement entretenu, l'équipement de refroidissement peut être activé moins souvent car l'air déshumidifié semble plus frais. L'humidité idéale est définie par les experts de l'industrie* comme se situant entre 40 et 60 % sur une base annuelle moyenne.

Capacité :

16,1 litres/jour (60 °F [15,6 °C], 60 % de RH)

22,2 litres/jour (70 °F [21,1 °C], 60 % de RH)

30,7 litres/jour (80 °F [26,7 °C], 60 % de RH)

Lorsque l'humidité intérieure dépasse 60 %, l'habitation est plus susceptible à la moisissure. L'unité DR65A3000 protège de l'humidité excessive tout au long de l'année.

**Société américaine des ingénieurs en chauffage, refroidissement et climatisation (ASHRAE).*

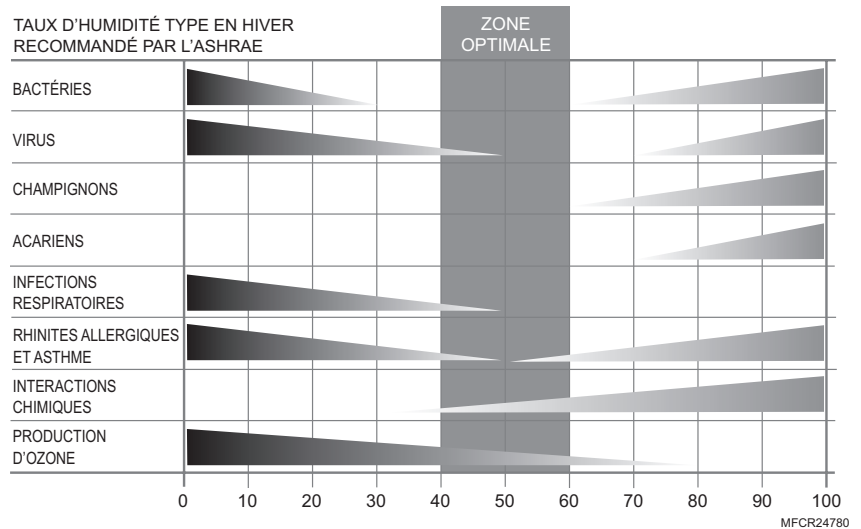

Réglage des commandes

COMMANDE D'HUMIDITÉ INTÉGRÉE : Un humidistat intuitif à programmation sans souci est intégré dans l'unité DR65A3000 pour régler le niveau d'humidité directement sur l'appareil. Un câble pour régulateur externe en option est également disponible. Si un déshumidistat externe est utilisé, la commande de déshumidification intégrée doit être réglée sur la position Arrêt.



Options de régulateurs

Le DR65A3000 peut être utilisé avec l'un des régulateurs externes suivants :



Thermostat intelligent T10 Pro (les modèles commencent par THX321WF)

- Commande le chauffage/la climatisation et la déshumidification.
- Options avancées de réglage du déshumidificateur pour faire fonctionner le ventilateur du système avec le déshumidificateur ou verrouiller le déshumidificateur si le refroidissement est en cours.



Système de thermostat Prestige IAQ (les numéros de kit commencent par YTHX9421R)

- Commande le chauffage/la climatisation, la déshumidification et la ventilation.
- Capteur sans fil pour l'affichage de la température et du taux d'humidité extérieurs.
- Options avancées de réglage du déshumidificateur pour faire fonctionner le ventilateur du système avec le déshumidificateur ou verrouiller le déshumidificateur si le refroidissement est en cours.
- Rappels de maintenance et de réparation.
- Écran couleur haute définition
- Technologie sans fil RedLINK



Thermostat VisionPRO Smart ou VisionPRO RedLINK

- Technologie sans fil Wi-Fi (TH8321WF1001) ou RedLINK (TH8321R1001)
- Commande le chauffage/la climatisation et la déshumidification.
- Affiche la température extérieure et l'humidité.
- Options avancées de réglage du déshumidificateur pour faire fonctionner le ventilateur du système avec le déshumidificateur ou verrouiller le déshumidificateur si le refroidissement est en cours.



Régulateur d'humidité numérique HumidiPRO (H6062A1000)

- Commande de déshumidification manuelle
- Protection du compresseur du déshumidificateur
- Calibration de la température extérieure et du % HR
- Butées de plage haute et basse réglables (10 à 90 %)



Hygostat manuel (H8908DSPST)

- Régulation manuelle de l'humidité selon des points de consigne intuitifs.

Spécifications

Installer le DR65A3000 conformément au code électrique local en vigueur.

Temp. de bulbe sec	Humidité de l'air d'admission	Capacité (chopines par jour)
26,7 °C (80 °F)	60 % d'HR	65
21,1 °C (70 °F)	60 % d'HR	47
15,6°C (60 °F)	60 % d'HR	34

Dimensions de l'habitation (pieds carrés) avec plafonds de 2,4 m (8 pi)	Capacité requise du déshumidificateur pour maintenir l'HR intérieure désirée*		
	60 % d'HR intérieure (chopines/jour)	50 % d'HR intérieure (chopines/jour)	40 % d'HR intérieure (chopines/jour)
2080	49-54	55-58	71-78
2600	61-68	65-72	90-97
3120	75-82	79-86	95-110

* Basée sur des climats extrêmes avec une humidité relative extérieure de 70-90 %. Pour les climats moins extrêmes, une capacité moindre peut servir des habitations plus grandes. Les exigences actuelles peuvent varier.

Dimensions en pouces et (mm)

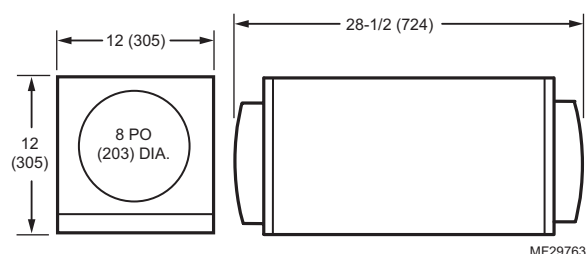

Poids du produit : 27 kg (60 lb)

Poids d'expédition : 31 kg (68 lb)

Dimensions d'expédition : 16,7 po H x 17 po W x 32,9 po L

Filtre à fibres : MERV 11, 9 po H x 11 po W x 0,75 po D

Raccord d'évacuation : Raccord NPT femelle fileté de 3/4 po.

Raccords de conduit : Entrée et sortie rondes de 8 po. Plastique ABS compatible pour un raccordement à des conduits rigides ou flexibles avec vis à tôle et/ou ruban adhésif.

Armoire : Acier galvanisé calibre 20 à revêtement de peinture par pulvérisation.

Isolation : R valeur 1

Compresseur : rotatif, 6,1 KBtu

Fluide frigorigène : R-410A, 15 oz.

Plage de température de fonctionnement (armoire externe): 1,1 °C à 57,2 °C (34 °F à 135 °F)

Plage d'humidité de fonctionnement : 0-99% d'HR

Rapport débit d'air-pression statique externe (pression d'eau 0-1 po) avec collets attachés

0 po	160 pi ³ /min
0,2 po	140 pi ³ /min
0,4 po	120 pi ³ /min
0,6 po	100 pi ³ /min

Caractéristiques d'entrée

- Tension d'entrée électrique : 120 V c.a., 60 Hz nominaux
- Courant d'entrée : 5,2 A

Caractéristiques de sortie

- **Transformateur de puissance aux bornes R/C :** 24 V c.a., 0,85 A
- **Performance énergétique :** 2,22 litres (4,7 chopines) par kilowattheure (KWH)

Normes et exigences réglementaires

- ETL Listé par UL 474 et CSA C22.2 No 92

Installation en fonction de l'application

Le conduit flexible est recommandé pour la connexion aux collets DR65A3000 pour réduire le bruit dû aux vibrations.



Taille de conduit : Utiliser un diamètre rond de 8 po de diamètre minimum pour des longueurs de conduit allant jusqu'à 7,6 m (25 pi). 25,4 cm (10 po) minimum sont requis pour des longueurs supérieures à 7,6 m (25 pi). Les conduits secondaires partant de l'arrivée principale/l'échappement principal doivent être de 20,3 cm (8 po) ronds minimum pour 2-3 canalisations secondaires, et de 20,3 cm (8 po) ronds ou plus pour 4 canalisations secondaires ou plus.

Zones isolées : Une déshumidification efficace peut nécessiter un acheminement de conduits vers une zone isolée ou à débit d'air stagnant.

Exigences électriques :

sortie 115 V c.a. Disjoncteur de fuite à la terre recommandé.

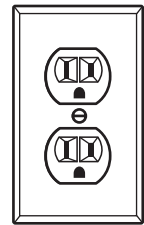

M24745

A

Retour dédié vers alimentation dédiée

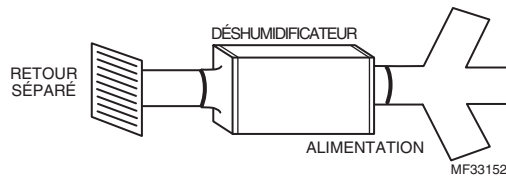

Idéal dans les cas suivants...

- Le DR65A3000 ne sera pas relié en conduit à un système de climatisation à air pulsé.

B

Retour dédié vers alimentation principale

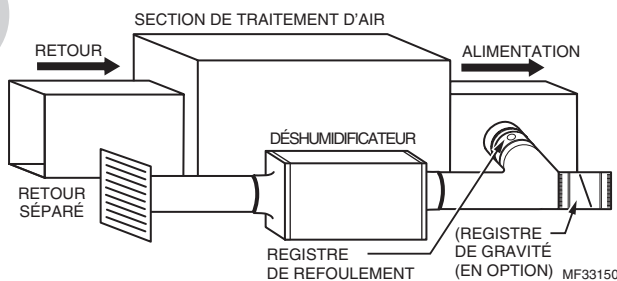

Idéal dans les cas suivants...

- Un accès à un retour central dédié pour le DR65A3000 est disponible.
- Pour un fonctionnement avec la climatisation; nécessite un registre de refoulement sur l'orifice d'échappement pour réduire le refoulement lorsque le DR65A3000 n'est pas en marche mais que la climatisation fonctionne.
- Pour fournir de l'air sec à une zone spécifique avec un registre de gravité en option ouvert à 20 % sur l'alimentation du DR65A3000.

Installation en fonction de l'application (suite)

C

Retour principal vers alimentation principale

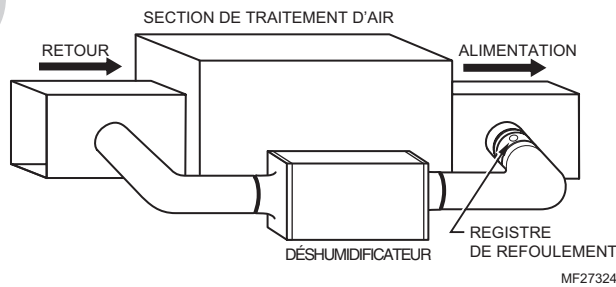

Idéal dans les cas suivants...

- Lorsque le thermostat IAQ est utilisé et configuré pour « Déshumidificateur non autorisé lorsque le refroidissement est en cours ».
- Nécessite un registre sur l'orifice d'échappement pour réduire le refoulement lorsque le DR65A3000 n'est pas en marche mais que la climatisation fonctionne.
- Un accès à un retour central dédié pour le DR65A3000 n'est pas disponible.
- Pour de meilleurs résultats, le ventilateur du système doit fonctionner avec le déshumidificateur.

D

Retour principal vers retour principal

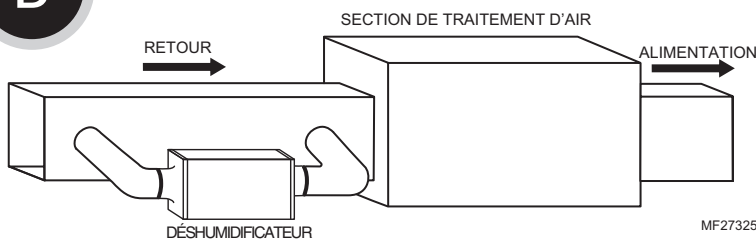

Idéal dans les cas suivants...

- Le DR65A3000 fonctionne avec la climatisation.
- Le ventilateur du système doit fonctionner avec le déshumidificateur.
- Il est préférable de réduire l'augmentation de la température de l'air de soufflage.
- Un accès à un retour central dédié pour le DR65A3000 n'est pas disponible.

Raccordement



IMPORTANT : BOUCLEZ LE TUYAU DE VIDANGE SOUS LE DÉSHUMIDIFICATEUR POUR CRÉER UN PIÈGE

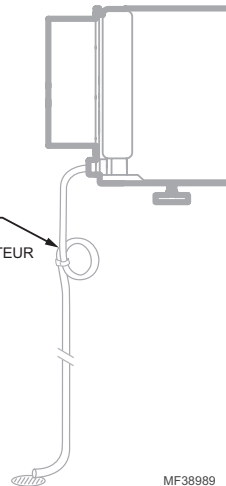

Fixez la buse de vidange PCV 3/4 po NPT mâle (utilisez du ruban téflon si nécessaire). Ne serrez pas excessivement.

Brancher un tube de vidange de 1/2 po à la sortie de vidange de connexion mâle.

Attacher un tube de vidange au connecteur avec un collier de serrage Run drain hose continuously downhill to an approved drain or condensate pump.

Acheminer la conduite de vidange en aval de façon continue vers une pompe de vidange ou de récupération des eaux condensées.

La conduite de vidange doit comprendre un séparateur d'eau pour empêcher à l'air d'entrer ou de sortir du déshumidificateur.

REMARQUE : Il est important que le DR65 soit de niveau pour que la conduite de drainage fonctionne correctement.

Description des bornes



**MISE EN GARDE : Risque de basse tension.
Peut endommager l'équipement.**
Débrancher l'équipement de CVCA avant de commencer l'installation.

Deux bornes pour fils électriques sont situées sur l'extrémité du système d'échappement du déshumidificateur.

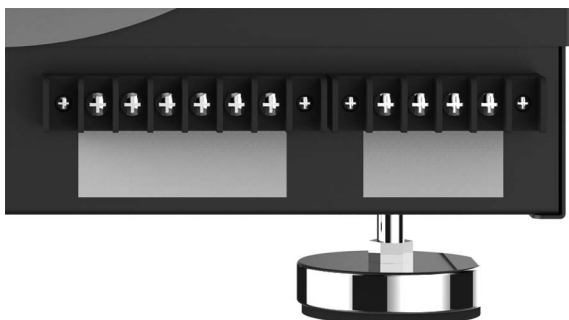

Les six bornes du bloc de connexion gauche sont :
 FLOAT (2) : Capteur d'eau basse tension externe ou flotteur
 DHUM : Fonctionnement du compresseur et du ventilateur pour la déshumidification
 R : 24 V chaud (sortie)
 FAN : Activation du ventilateur uniquement pour la ventilation
 C : 24 V neutre (sortie)
 Des appareils de 24 V externes peuvent être alimentés avec les bornes R et C (20 VA max.).

REMARQUE : Les vis externes sur chaque bloc de connexion fixent le bloc au châssis. Elles ne sont pas destinées au câblage.

Dans l'image ci-dessus, le bornier de droite est utilisé uniquement pour le verrouillage d'un DR65A3000 avec un ventilateur d'équipement. Ces bornes sont nécessaires si :

- A : Le déshumidificateur est monté sur la gaine CVC.
- B : La commande du déshumidificateur ne peut pas mettre en marche le ventilateur soufflant avec un appel de déshumidification (H6062, H8908).

Les trois bornes les suivantes :

- Gt : Les fils vers G au thermostat
- Rf : Le fil vers R sur le CVC (appareil de chauffage/ système de traitement de l'air)
- Gf : Le fil vers G sur le CVC (appareil de chauffage/ système de traitement de l'air)

Câblage

Câbler le DR65A3000 conformément au schéma s'appliquant au fonctionnement désiré.

Respecter le schéma pour le fonctionnement avec conduit avec le déshumidistat intégré

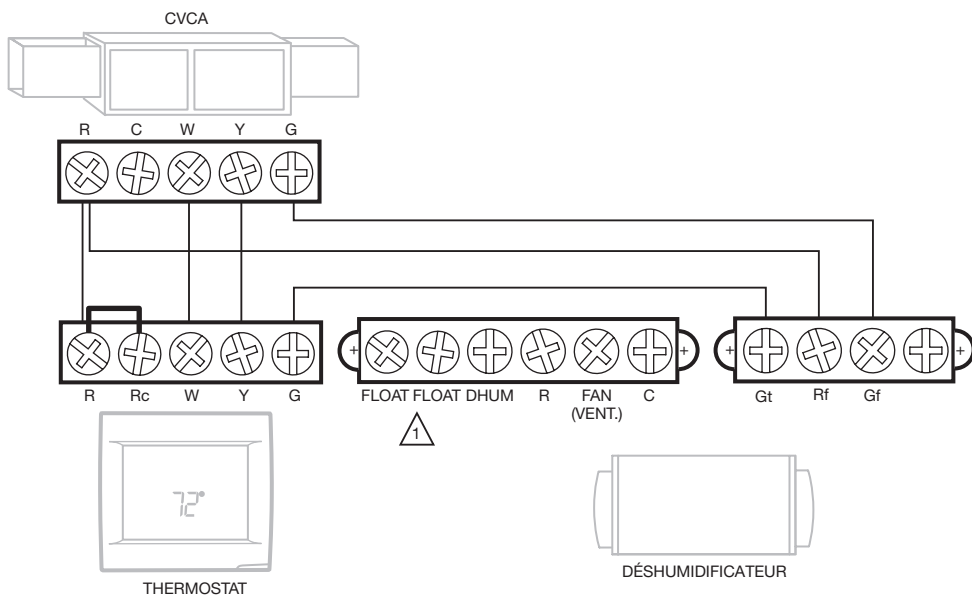

1 SI UN CONTACTEUR À FLOTTEUR N'EST PAS UTILISÉ, AJOUTER UN FUSIBLE AUX BORNES DU FLOTTEUR.

MF36847

Câblage (suite)

Suivez ce schéma si vous utilisez le régulateur d'humidité numérique H6062.

REMARQUE : Lorsque la commande H6062 est utilisée avec un DR65 raccordé à un conduit CVC, assurez-vous de câbler les fils Rf, GT et GF comme indiqué dans le schéma ci-dessous pour l'hygrostat mécanique.

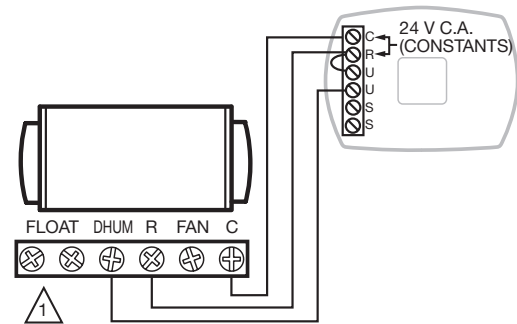

⚠ SI UN CONTACTEUR À FLOTTEUR N'EST PAS UTILISÉ, AJOUTER UN FUSIBLE AUX BORNES DU FLOTTEUR.

MF37492A

Respecter ce schéma si un déshumidistat manuel externe est utilisé.

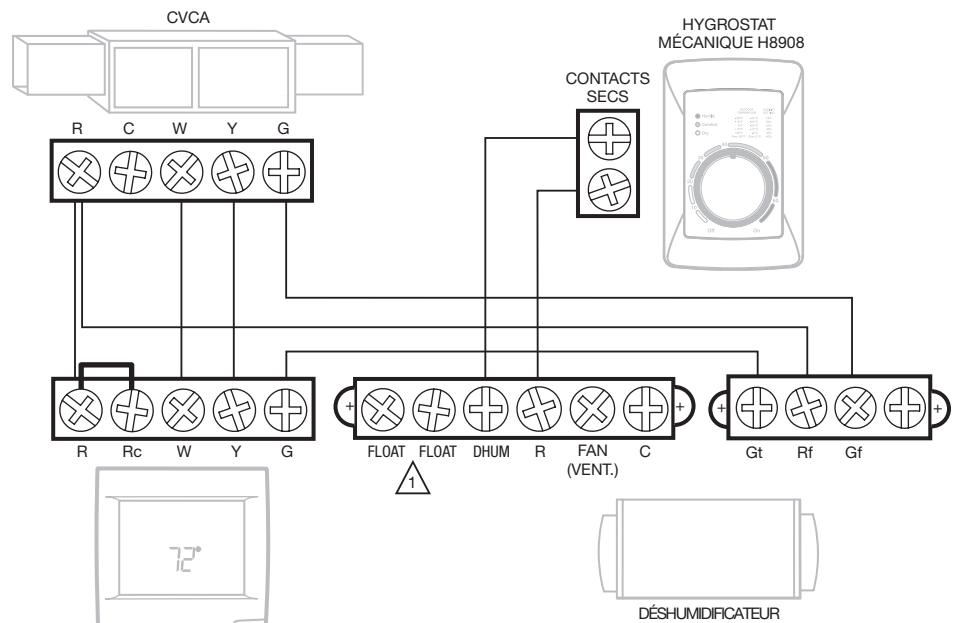

⚠ SI UN CONTACTEUR À FLOTTEUR N'EST PAS UTILISÉ, AJOUTER UN FUSIBLE AUX BORNES DU FLOTTEUR.

MF36848

Déshumidificateur avec zonage

Lorsqu'un DR65 est utilisé avec un système zoné, câblez Rf et Gf du DR65 à R et G au CVC (appareil de chauffage/système de traitement de l'air). Câblez le Gt du DR65 à G sur les bornes d'équipement du panneau de zone. Réglez la commande de déshumidification pour déshumidifier indépendamment du ventilateur du système (le DR65 mettra le ventilateur en marche).

En général, une seule commande est utilisée pour le déshumidificateur dans un système à zones. Il peut s'agir d'un thermostat QAI d'une zone centrale ou d'un contrôle de déshumidification autonome. Ce contrôle est câblé au R et au DHUM sur le DR65 comme indiqué dans l'un des diagrammes de ce fichier.

Câblage (suite)

Respecter le schéma pour le fonctionnement avec conduit avec régulateur de ventilation externe.

REMARQUE : Le circuit de contrôle de la déshumidification n'est pas illustré dans ce diagramme.

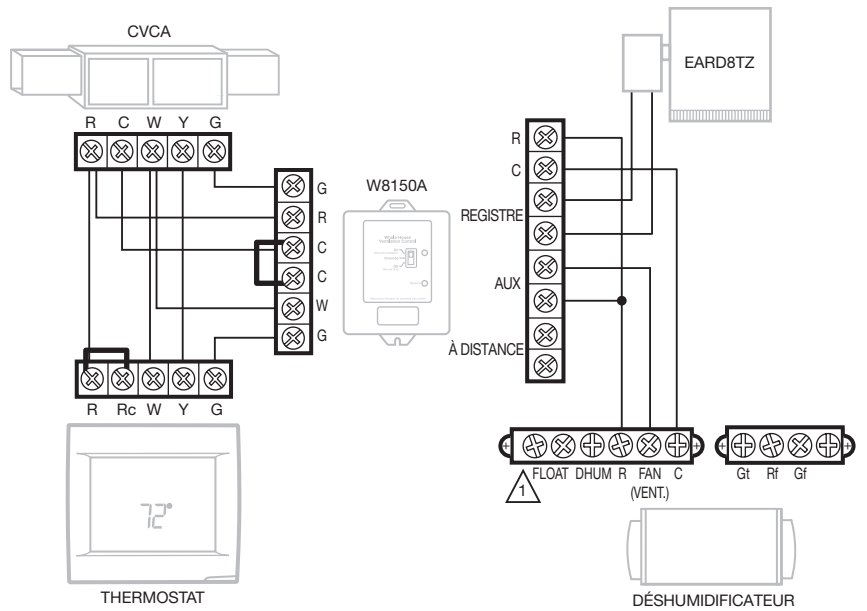

 SI UN CONTACTEUR À FLOTTEUR N'EST PAS UTILISÉ, AJOUTER UN FUSIBLE AUX BORNES DU FLOTTEUR.

MF36849

Câblage (suite)

Suivez ce schéma si vous utilisez un humidificateur DR65A3000 avec un module de QAI Prestige ou un thermostat RedLINK VisionPro TH8321R1001 avec un module d'interface d'équipement.

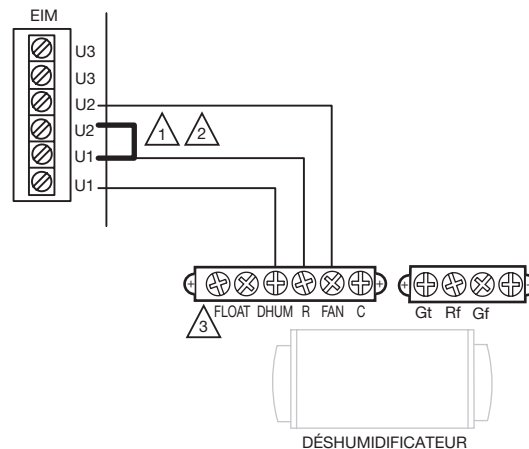

- 1 DANS CE SCHÉMA, LA BORNE U1 COMMANDE LE DÉSHUMIDIFICATEUR DR65A POUR LA DÉSHUMIDIFICATION ET LA BORNE U2 COMMANDE LE DR65A POUR LA VENTILATION.
- 2 PLACEZ UN CAVALIER SUR LE MODULE D'INTERFACE D'ÉQUIPEMENT, COMME MONTRÉ, UNIQUEMENT LORSQUE VOUS UTILISEZ LE DR65 POUR LA VENTILATION ET LA DÉSHUMIDIFICATION.
- 3 SI UN CONTACTEUR À FLOTTEUR N'EST PAS UTILISÉ, AJOUTER UN FUSIBLE AUX BORNES DU FLOTTEUR.

MF38419

Vérification

Mettez le DR65A3000 sous tension. Mettez la commande d'humidité à un pourcentage d'HR faible pour lancer l'appel de déshumidification. Confirmez que le compresseur et le ventilateur du DR65A3000 sont en marche. La soufflante de l'appareil de chauffage tourne aussi pour faire circuler l'air. Ceci prend environ deux minutes. Veillez à tourner la commande sur le pourcentage d'HR désiré ou sur Arrêt une fois la vérification effectuée. Le fait de mettre la commande d'humidité sur Arrêt désactive le DR65A3000.

Nettoyage

Effectuez les mesures d'entretien suivantes chaque année pour assurer le fonctionnement optimal du déshumidificateur.

1

Débranchez le déshumidificateur avant de commencer le service. Retirez le panneau d'accès magnétique pour accéder au filtre.

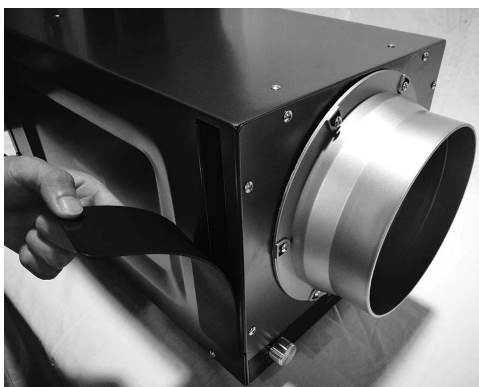

2

Retirez le filtre et remplacez-le par un nouveau. Remettez le panneau d'accès magnétique en place.



3

Vérifier le raccordement de la vidange et du tuyau de vidange pour s'assurer qu'il n'y a pas de débris et de saletés. S'assurer que tous les raccords de conduite sont bien serrés une fois l'entretien des lignes de vidange terminé.



4

Une fois l'entretien terminé, lancer un appel de déshumidification et vérifier que le compresseur et le ventilateur se mettent en marche.

Si votre thermostat comporte des rappels d'entretien, réinitialisez-les. Tous les thermostats indiqués dans ce fichier comportent des rappels d'entretien en option.

Description technique

Le DR65A3000 utilise un système de réfrigération similaire à celui d'un climatiseur pour retirer la chaleur et l'humidité de l'air d'arrivée et ajouter de la chaleur à l'air soufflé. Le gaz frigorigène haute pression chaud est acheminé du compresseur vers le serpentin. Le fluide frigorigène est refroidi et condensé en dégageant sa chaleur dans l'air qui est prêt à être soufflé de l'unité. Le fluide frigorigène passe ensuite par un déshydratateur-filtre et un tube capillaire, ce qui provoque la chute de la température et de la pression du fluide frigorigène. Il pénètre ensuite dans le serpentin évaporateur où il absorbe la chaleur de l'air d'arrivée et s'évapore. L'évaporateur fonctionne en condition immergée (noyé), ce qui signifie que tous les tubes de l'évaporateur contiennent du fluide frigorigène lors du fonctionnement normal. Un évaporateur noyé doit maintenir une pression et une température quasiment constantes sur tout le serpentin, de l'entrée à la sortie.

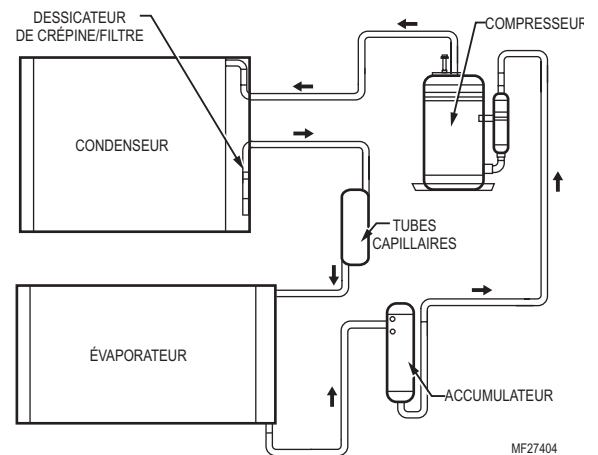

Dépannage

Des vidéos de dépannage sont disponibles dans la liste de lecture du canal YouTube Resideo Pro.



MISE EN GARDE : L'entretien du DR65A3000 avec son système frigorigène haute pression et son circuit haute tension présente des dangers pouvant entraîner des blessures graves ou mortelles et des dommages matériels. L'entretien doit être effectué que par un technicien d'entretien qualifié.

Problème	Étapes de dépannage recommandées
Pas de déshumidification. Le ventilateur ni le compresseur ne tournent et le minuteur de ventilation est sur Arrêt.	<ol style="list-style-type: none"> 1. Unité débranchée ou pas d'alimentation à l'arrivée. 2. Commande d'humidité réglée trop haut ou défectueuse. 3. Raccord desserré dans le câblage de la commande ou le câblage interne. 4. Relais de compresseur défectueux. 5. Transformateur de commande défectueux. 6. Contacteur de sécurité de pompe de condensation en option ouvert.
Pas de déshumidification. Le compresseur ne tourne pas mais le ventilateur tourne lorsqu'il y a un appel de déshumidification et la commande du ventilateur est sur Arrêt.	<ol style="list-style-type: none"> 1. Condensateur du compresseur défectueux. 2. Mauvais raccord dans le circuit du compresseur. 3. Surcharge du compresseur. 4. Compresseur défectueux. 5. Thermostat de dégivrage ouvert. 6. Contacteur de sécurité de pompe de condensation en option ouvert.
Le ventilateur tourne lorsqu'il y a un appel à la déshumidification et la commande de ventilation est sur Arrêt, mais le compresseur s'arrête et se met en marche trop fréquemment.	<ol style="list-style-type: none"> 1. Température et/ou humidité ambiantes faibles, mettant l'unité en mode de dégivrage. 2. Surcharge du compresseur. 3. Compresseur défectueux. 4. Thermostat de dégivrage défectueux. 5. Filtre(s) à air sale(s) ou débit d'air obstrué. 6. Faible charge de fluide frigorigène, causant l'activation de la commande de dégivrage. 7. Mauvais raccord dans le circuit du compresseur. Le ventilateur ne fonctionne pas avec la commande du ventilateur dans n'importe quelle position.

Dépannage (suite)

Problème	Étapes de dépannage recommandées
Le ventilateur ne tourne pas avec la ventilation activée. Le compresseur tourne brièvement mais passe sur Marche et Arrêt avec la commande d'humidité sur Marche.	<ol style="list-style-type: none"> 1. Raccord desserré dans le circuit du ventilateur. 2. Une obstruction empêche le ventilateur de tourner. 3. Ventilateur défectueux. 4. Relais de ventilateur défectueux. 5. Condensateur de ventilateur défectueux.
Le serpentin évaporateur gèle en continu, faible capacité de déshumidification.	<ol style="list-style-type: none"> 1. Thermostat de dégivrage desserré ou défectueux. 2. Faible charge de fluide frigorigène. 3. Filtre(s) à air sale(s) ou débit d'air obstrué.
L'unité ne fournit pas de ventilation.	<ol style="list-style-type: none"> 1. Vérifier les connexions des fils de commande (vérifier les connexions sur le registre d'air frais également). 2. Registre d'air frais défectueux. 3. Admission d'air défectueuse. Nettoyer le capot d'admission extérieur.
Unit removes some water, but not as much as expected.	<ol style="list-style-type: none"> 1. Chute de la température et/ou de l'humidité de l'air. 2. Hygromètre ou thermomètre utilisés mal étalonnés. 3. L'unité est en mode de dégivrage. 4. Filtre à air sale. 5. Thermostat de dégivrage défectueux. 6. Faible charge de fluide frigorigène. 7. Fuite d'air, telle que couvercle desserré ou fuite au niveau des conduits. 8. Compresseur défectueux. 9. Conduit obstrué. 10. Contacteur de sécurité de pompe de condensation en option ouvert.
Test de l'unité pour déterminer le problème :	<ol style="list-style-type: none"> 1. Détacher les raccords de câblage de commande sur site de l'unité principale. 2. Brancher les contacteurs R et FAN (ventilateur) de l'unité principale ensemble; seul le ventilateur de turbine doit tourner. Débrancher les fils. 3. Brancher les contacteurs R et DHUM de l'unité principale ensemble; le ventilateur de compresseur et de turbine doit tourner. 4. Si ces tests fonctionnent, l'unité principale fonctionne correctement. Vérifier ensuite le panneau de commande et le câblage de commande sur site. 5. Retirer le panneau de commande de la boîte de montage et le détacher du câblage de commande installé sur site. Brancher les fils bleu, jaune et vert du panneau de commande directement sur les queues de cochon colorées correspondantes de l'unité principale. Ne pas brancher les fils violet, blanc et rouge! 6. Mettre la commande d'humidité sur marche. Le ventilateur du compresseur et de la turbine doit tourner. 7. Si ces tests fonctionnent, le problème se trouve probablement au niveau du câblage de commande sur site.

Liste des pièces

Référence de la figure	Pièces de base et accessoires	Référence de pièce
1	Déshumidificateur	DR65A3000/U
2	Filtre	50049537-005
3	Fusible remplaçable	T2.5A L 250V (NON VENDU PAR RESIDEO)

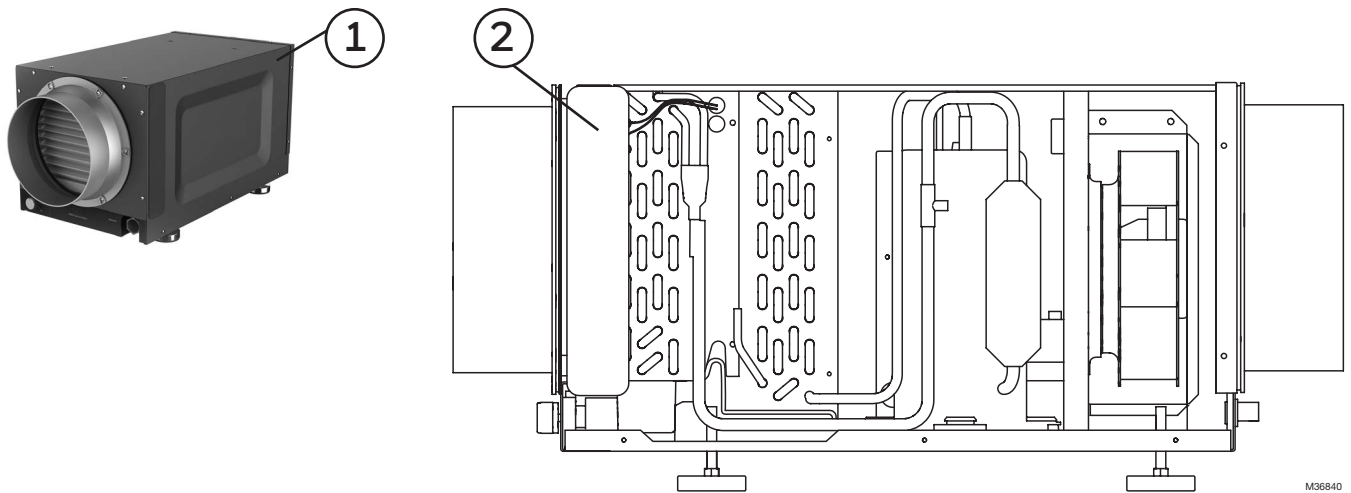

Pour référence seulement.

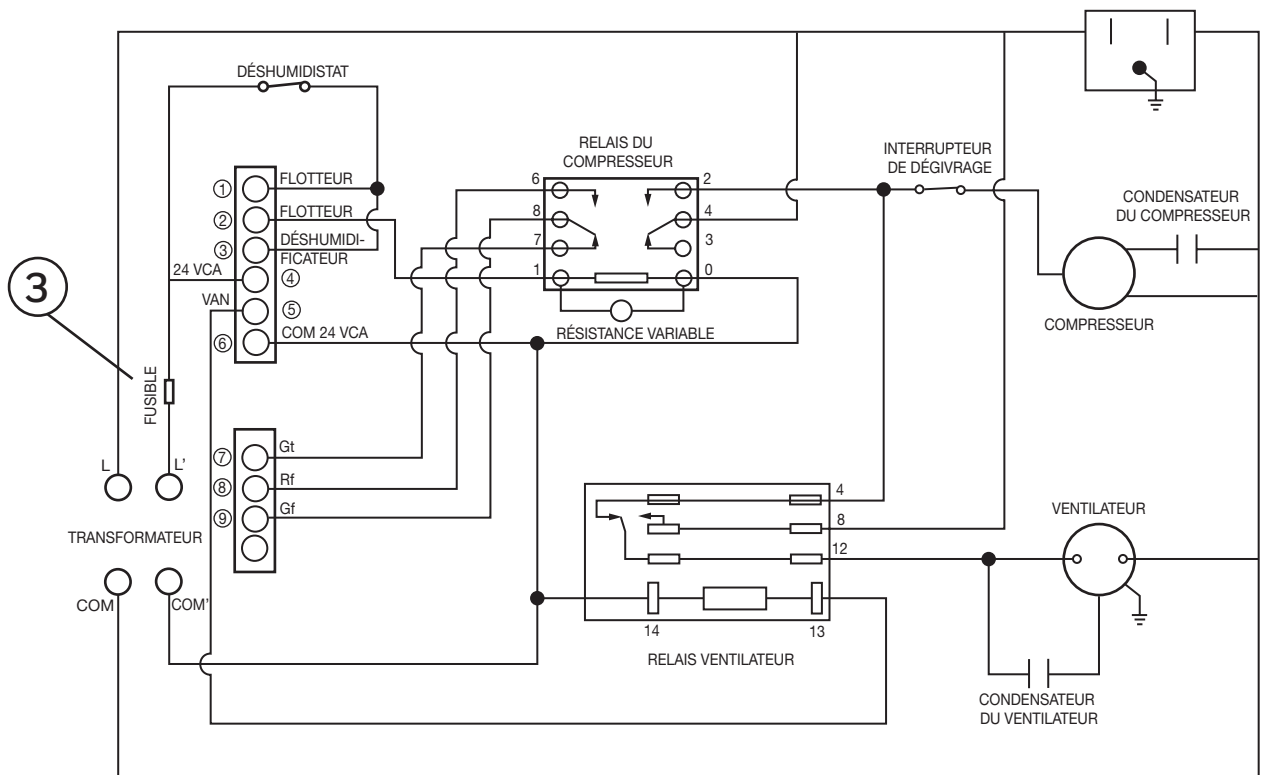

MF38433

Garantie limitée de 5 ans

Resideo garantit ce produit contre tout défaut de pièce ou de main-d'oeuvre, durant une période pour cinq (5) ans à partir de la date d'achat par le consommateur d'origine si le produit est utilisé et entretenu convenablement. En cas de défaillance ou de mauvais fonctionnement pendant la période de garantie, Resideo remplacera ou réparera le produit, à sa discrétion.

Si le produit est défectueux

(i) renvoyez-le avec la facture ou une autre preuve d'achat date au lieu d'achat; ou

(ii) appelez le service à la clientèle de Resideo en composant le 1-800-468-1502. Le service à la clientèle déterminera si le produit doit être retourné à l'adresse suivante : Resideo Return Goods, 1985 Douglas Dr. N., Golden Valley, MN 55422, ou si un produit de remplacement peut vous être expédié.

La présente garantie ne couvre pas les frais de retrait ou de réinstallation. La présente garantie ne s'applique pas s'il est démontré par Resideo que la défaillance ou le mauvais fonctionnement sont dus à un endommagement du produit alors que le consommateur l'avait en sa possession.

La responsabilité exclusive de Resideo se limite à réparer ou à remplacer le produit conformément aux modalités susmentionnées. RESIDEO N'EST EN AUCUN CAS RESPONSABLE DES PERTES OU DOMMAGES, Y COMPRIS LES DOMMAGES INDIRECTS OU ACCESSOIRES DÉCOULANT DIRECTEMENT OU INDIRECTEMENT D'UNE VIOLATION QUELCONQUE D'UNE GARANTIE, EXPRESSE OU TACITE, APPLICABLE AU PRÉSENT PRODUIT, OU TOUTE AUTRE DÉFAILLANCE DU PRÉSENT PRODUIT. Certaines provinces ne permettent pas l'exclusion ou la restriction des dommages indirects ou accessoires et, par conséquent, la présente restriction peut ne pas s'appliquer.

CETTE GARANTIE EST LA SEULE GARANTIE EXPRESSE FAITE PAR RESIDEO POUR CE PRODUIT. LA DURÉE DE TOUTE GARANTIE IMPLICITE, INCLUANT LES GARANTIES DE QUALITÉ MARCHANDE OU D'ADAPTATION À UNE UTILISATION PARTICULIÈRE, EST LIMITÉE PAR LES PRÉSENTES À LA PÉRIODE À CINQ ANNÉES DE LA PRÉSENTE GARANTIE. Certaines provinces ne permettent pas de limiter la durée des garanties tacites et, par conséquent, la présente limitation peut ne pas s'appliquer.

La présente garantie donne au consommateur des droits spécifiques et certains autres droits qui peuvent varier d'une province à l'autre.

Pour toute question concernant la présente garantie, prière d'écrire aux Services à la clientèle de Resideo à l'adresse suivante : Resideo Customer Relations, 1985 Douglas Dr, Golden Valley, MN 55422 ou composer le 1-800-468-1502.



resideo

www.resideo.com

Resideo Technologies Inc.
1985 Douglas Drive North, Golden Valley, MN 55422
1-800-468-1502
33-00297EFS-11 M.S. Rev. 05-22 | Imprimé aux États-Unis

© 2022 Resideo Technologies, Inc. All rights reserved.
The Honeywell Home trademark is used under license from Honeywell International, Inc. This product is manufactured by Resideo Technologies, Inc. and its affiliates.
Tous droits réservés. La marque de commerce Honeywell Home est utilisée avec l'autorisation d'Honeywell International, Inc.
Ce produit est fabriqué par Resideo Technologies, Inc. et ses sociétés affiliées.
Todos los derechos reservados. La marca comercial Honeywell Home se utiliza bajo licencia de Honeywell International, Inc.
Este producto es fabricado por Resideo Technologies, Inc. y sus afiliados.

DR65A3000 - Leer antes de instalar

SOBRE SU NUEVO DESHUMIDIFICADOR

Beneficios.....	34
Mantenimiento de la humedad ideal.....	34
Configuración de los controles.....	35
Opciones de control.....	35
Especificaciones.....	36

MANTENIMIENTO

Limpieza.....	43
Descripción técnica.....	44
Lista de piezas.....	46
Garantía limitada de 5 años.....	47

INSTALACIÓN

Realice la instalación según sus necesidades.....	37
Plomería.....	38
Descripción de las terminales.....	39
Cableado.....	39
Revisión.....	42

- El DR65A3000 está diseñado para ser instalado en interiores en un espacio protegido de la lluvia y de inundaciones.
- Instale la unidad de manera tal que quede espacio suficiente para acceder al panel frontal para realizar el mantenimiento y el servicio técnico.
- Evite que el aire de descarga se dirija en dirección a las personas o sobre el agua de áreas de piscinas.
- Si lo utiliza cerca de una piscina o bañera de hidromasaje, asegúrese de que la unidad no corra el riesgo de caer en el agua ni de recibir salpicaduras; también asegúrese de que esté enchufada a un tomacorriente con interruptor de falla a tierra (IFT).
- Para garantizar un funcionamiento silencioso, no coloque el dispositivo directamente sobre los soportes estructurales de la casa.
- **Si la unidad se instala sobre una zona habitable o sobre una zona en la que una pérdida de agua podría ocasionar daños, se debe colocar una bandeja de desagüe debajo de la unidad.**
- **El DR65 debe instalarse sobre una base fija o apoyado en el suelo. No debe montarse sobre otros componentes HVAC, como la bobina A.**



1. Nunca utilice una unidad con un cable de alimentación dañado. Si el cable de alimentación está dañado el fabricante, el agente de servicio o una persona con calificaciones similares debe reemplazarlo para evitar riesgos.
2. La unidad no está destinada para el uso por personas (incluyendo niños) con capacidad física, sensorial o mental limitada, o con falta de experiencia y conocimiento, a menos que una persona responsable de su seguridad les haya brindado supervisión o instrucción relativa al uso de la unidad. Los niños pequeños deben estar supervisados para garantizar que no jueguen con la unidad.



¿NECESITA AYUDA? Para obtener ayuda sobre este producto, visite <http://www.customer.resideo.com>, o llame de manera gratuita al Servicio al cliente al 1-800- 468-1502.

Acerca del deshumidificador DR65A3000

Debido a su alto rendimiento y eficacia, el DR65A3000 garantiza que la casa se mantenga a niveles de humedad adecuados.

Beneficios

- Elimina hasta 65 pintas (31 l) de agua por día del aire interior.
- El control de humedad empotrado no necesita un cableado adicional hacia un control externo. ¡Solo enchúfelo y listo! También se encuentran disponibles diferentes opciones de control externo para el control entubado central.
- La cataforesis reduce la corrosión de la bobina y ayuda a prevenir las filtraciones del refrigerante.
- Transformador y fusible incorporados.



Mantenimiento de la humedad ideal

Los puntos de rocío y la humedad relativa (HR) influyen en la manera en que su cuerpo siente el calor. Los niveles más altos de humedad hacen que el aire se sienta mucho más caliente que la temperatura real. Si lo mantiene correctamente, puede hacer uso de su equipo de enfriamiento con menor frecuencia porque el aire deshumidificado se siente más fresco.

Según lo definen los expertos de la industria*, la humedad ideal es la que se encuentra entre el 40 y el 60%, en base a un promedio anual.

Capacidad:

34 pintas/día (60 °F [15,6 °C], 60% de HR)

47 pintas/día (70 °F [21,1 °C], 60% de HR)

65 pintas/día (80 °F [26,7 °C], 60% de HR)

Cuando la humedad interior es mayor al 60%, la casa está mucho más propensa al crecimiento de moho y hongos. El DR65A3000 protege la casa del exceso de humedad durante todo el año.

* Sociedad Americana de Ingenieros en Calefacción, Refrigeración y Aire Acondicionado (American Society of Heating, Refrigerating and Air Conditioning Engineers, ASHRAE).

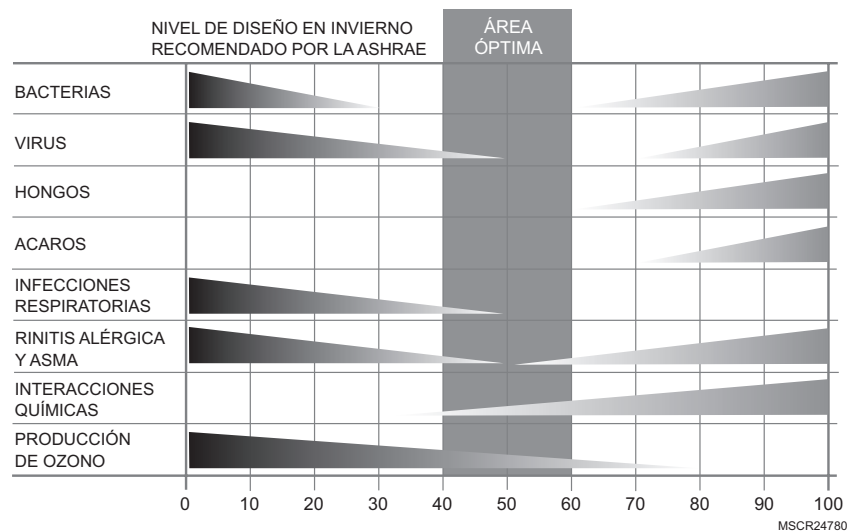

Configuración de los controles

CONTROL DE HUMEDAD EMPOTRADO: Un humidistato intuitivo para “configurar y olvidarse” está incorporado en el DR65A3000 para configurar el nivel correcto de humedad en el dispositivo. También se encuentra disponible el cableado del control externo opcional. Si se utiliza un deshumidistato externo, el control de deshumidificación incorporado deberá colocarse en la posición Off.



Opciones de control

El DR65A3000 puede utilizarse con uno de los siguientes controles externos



Termostato inteligente T10 Pro (los modelos comienzan con THX321WF)

- Controles de calefacción/refrigeración y deshumidificación.
- Opciones avanzadas de configuración del deshumidificador para hacer funcionar el ventilador del sistema con el deshumidificador o para bloquear el deshumidificador si la refrigeración está funcionando.



Termostato Kit Prestige IAQ (los números de kit comienzan con YTHX9421R)

- Controles de calefacción/refrigeración, deshumidificación y ventilación.
- Sensor inalámbrico para visualizar la temperatura y la humedad exteriores.
- Opciones avanzadas de configuración del deshumidificador para hacer funcionar el ventilador del sistema con el deshumidificador o para bloquear el deshumidificador si la refrigeración está funcionando.
- Recordatorios de mantenimiento y de servicio técnico.
- Pantalla de alta definición a color.
- Tecnología inalámbrica RedLINK.



Termostato VisionPRO Smart o VisionPRO RedLINK

- Wi-Fi (TH8321WF1001) o tecnología inalámbrica RedLINK (TH8321R1001).
- Controles de calefacción/refrigeración y deshumidificación.
- Visualización de temperatura y humedad exteriores.
- Opciones avanzadas de configuración del deshumidificador para hacer funcionar el ventilador del sistema con el deshumidificador o para bloquear el deshumidificador si la refrigeración está funcionando.



Control digital HumidiPRO (H6062A1000)

- Control de deshumidificación manual.
- Protección del compresor del deshumidificador.
- Calibración de la temperatura exterior y del % de HR.
- Límites de rango superior e inferior ajustables (10-90%).



Deshumidistato manual (H8908DSPST)

- Control manual de humedad con configuraciones intuitivas y cómodas.

Especificaciones

Instale su DR65A3000 según los códigos nacionales de electricidad.

Temperatura de bulbo seco	Humedad de entrada	Capacidad (pintas [L]/día)
80°F (26,7°C)	60% de RH	65 (30,8 L)
70°F (21,1°C)	60% de RH	47 (22,2 L)
60°F (15,6°C)	60% de RH	34 (16,1 L)

Tamaño de la casa (pies cuadrados) con techo a 8 pies (2.4 m)	Capacidad del deshumidificador necesaria para mantener la HR* interior deseada		
	60% de HR interior (pintas [L]/día)	50% de HR interior (pintas [L]/día)	40% de HR interior (pintas [L]/día)
2080 (193,2)	49-54 (23 L - 26 L)	55-58 (26 L - 27 L)	71-78 (34 L - 37 L)
2600 (241,5)	61-68 (29 L - 32 L)	65-72 (31 L - 34 L)	90-97 (43 L - 46 L)
3120 (289,9)	75-82 (35 L - 39 L)	79-86 (37 L - 41 L)	95-110 (45 L - 52 L)

* En base a climas extremos donde la humedad exterior es del 70 al 90% de HR. En el caso de climas menos extremos, las casas más grandes pueden aclimatarse correctamente con menos capacidad. Es posible que los requisitos reales varíen.

Dimensiones en pulgadas y (mm):

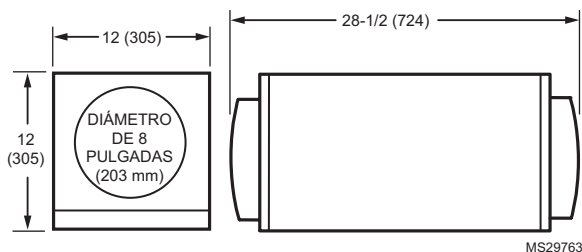

Peso del producto: 60 libras (27 kg)

Peso de embarque: 68 libras (31 kg)

Dimensiones de embarque: 16.7 pulgadas (42.4 cm) de alto x 17 pulgadas (43.2 cm) de ancho x 32.9 pulgadas (83.6 cm) de largo.

Filtro: MERV 11, valor de eficiencia mínima informado de 11, 9 pulgadas (30,2 cm) de alto x 11 pulgadas (27,9 cm) de ancho x 3/4 pulgada (19,1 mm) de profundidad.

Conexión del desagüe: conexión hembra con rosca NPT de 3/4 de pulgada (19,1 mm).

Conexiones del conducto: entrada y salida redonda de 8 pulgadas (20,3 cm). Plástico ABS, apto para la conexión a conductos rígidos o flexibles con tornillos para lámina de metal y/o cinta adhesiva.

Gabinete: acero galvanizado calibre 20, pintado con pintura en polvo.

Aislamiento: Valor R 1

Compresor: Rotativo, 6,1 KBTU

Flujo de aire versus presión estática externa (0 a 1 pulgada [0 a 25,4 mm] de presión de agua) con anillos incorporados

0 pulgadas	160 CFM (4530 L/m)
0,2 pulgadas (5 mm)	140 CFM (3960 L/m)
0,4 pulgadas (10 mm).	120 CFM (3400 L/m)
0,6 pulgadas (15,2 mm) .	100 CFM (2830 L/m)

Refrigerante: R-410A, 15 onzas (0,43 kg)

Rango de temperatura de funcionamiento (afuera del gabinete):

34°F to 135°F (1,1°C to 57,2°C)

Rango de humedad de funcionamiento:

0-99% de HR

Calificaciones de entrada

- Voltaje de entrada: 120 Vca, 60 Hz nominal
- Corriente de entrada: 5,2 A

Calificaciones de salida

- **Transformador de energía para las terminales R/C:** 24 Vca, 0,85 A
- **Rendimiento energético:** 2,22 litros (4,7 pintas) por kilovatio-hora (kWh)

Normas y requisitos del organismo encargado de la aprobación

- ETL Listado según UL 474 y CSA C22.2 No 92

Realice la instalación según sus necesidades

Se recomienda utilizar un conducto flexible al conectar los anillos del DR65A3000 para reducir el ruido producido por la vibración.



Dimensiones del conducto: Utilice un diámetro redondo de 8 pulgadas (20,3 cm) como mínimo para los conductos que tengan un largo de hasta 25 pies (7,6 m). Se necesita un mínimo de 10 pulgadas (25,4 cm) para aquellos que tengan un largo de más de 25 pies (7,6 m). Las ramificaciones de los conductos de la entrada/salida principal deben ser redondas, de 8 pulgadas (20,3 cm) como mínimo para 2 a 3 ramificaciones y de 8 pulgadas (20,3 cm) o más grandes para 4 o más ramificaciones.

Áreas aisladas: Para lograr una deshumidificación efectiva, es posible que se necesiten conductos para las áreas aisladas o con flujo de aire estancado.

Requisitos eléctricos:

Tomacorriente de 115 Vca. Se recomienda un interruptor de falla a tierra (IFT).

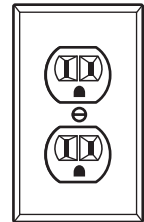

M24745

A

Retorno especial a suministro especial

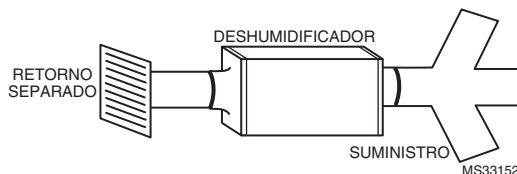

Ideal cuando...

- DR65A3000 no deberá conectarse con tubos a un sistema de HVAC de aire forzado.

B

Retorno especial a suministro principal

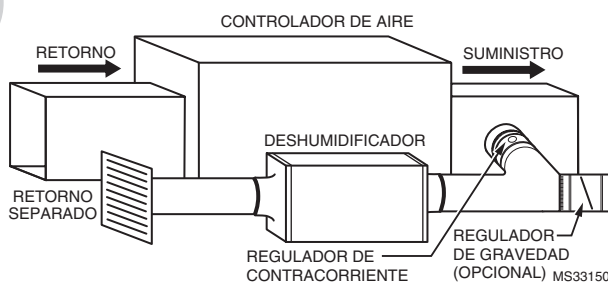

Ideal cuando...

- El acceso al retorno central dedicado para DR65A3000 está disponible.
- Combinado con el funcionamiento del aire acondicionado; exige el uso de un regulador de contracorriente en el puerto de salida para minimizar la contracorriente cuando el DH65 no está encendido pero el aire acondicionado si lo está.
- Se proporciona aire seco a un área específica con un regulador de gravedad opcional del 20% en el suministro de DR65A3000.

Realice la instalación según sus necesidades (continuación)

C

Retorno principal a suministro principal

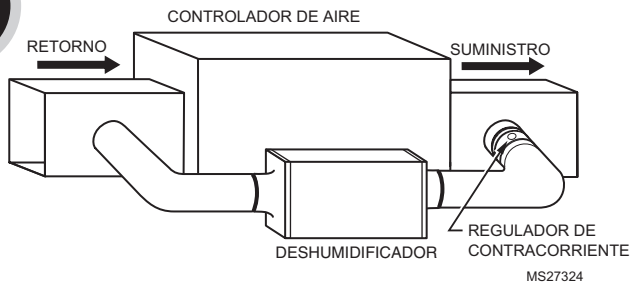

Ideal cuando...

- Se utiliza el termostato IAQ y se configura para el estado “No se permite el deshumidificador cuando la refrigeración está funcionando”.
- Exige el uso de un regulador en el puerto de salida para minimizar la contracorriente cuando el DR65A3000 no está encendido pero el aire acondicionado sí lo está.
- El acceso a un retorno central dedicado para DR65A3000 no está disponible.
- El ventilador del sistema debe funcionar con el deshumidificador para obtener mejores resultados.

D

Retorno principal a retorno principal

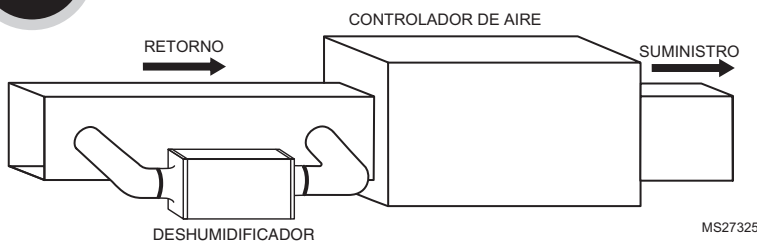

Ideal cuando...

- El DR65A3000 funciona con CA.
- El ventilador del sistema debe funcionar con el deshumidificador.
- Minimizar la temperatura del aire de descarga se prefiere el incremento de la DAT.
- El acceso a un retorno central dedicado para DR65A3000 no está disponible.

Plomería



IMPORTANTE: ENLACE LA MANGUERA DE DRENAJE DEBAJO DEL DESHUMIDIFICADOR PARA PROPORCIONAR LA TRAMPA

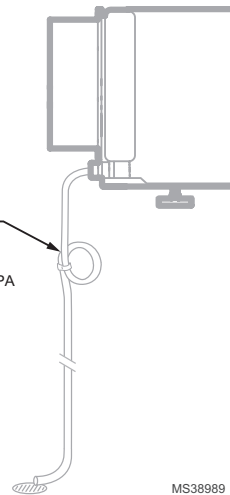

Conecte la boquilla de drenaje PCV NPT macho de 3/4" (use cinta de teflón si es necesario). No ajuste demasiado.

Conecte un tubo de desagüe de 1/2 pulgada (12,7 mm) a la salida de desagüe con conexión macho.

Asegure el tubo de desagüe al conector con la abrazadera de la manguera.

Dirija la manguera de desagüe siempre hacia abajo y hacia un desagüe aprobado o a una bomba de condensado.

La tubería de drenaje debe incluir un colector de agua para evitar que el aire ingrese o egrese del deshumidificador.

NOTA: Es importante que el DR65 esté nivelado para que la línea de drenaje funcione correctamente.

Descripción de las terminales



**PRECAUCIÓN: Peligro de bajo voltaje.
Puede dañar el equipo.**

Desconecte el equipo de calefacción, ventilación y aire acondicionado (HVAC) antes de comenzar la instalación.

Hay dos bloques de terminales de cableado en extremo de escape del deshumidificador.

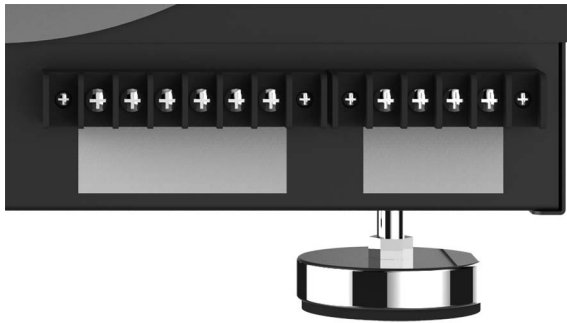

Los seis terminales del bloque terminal izquierdo son:

FLOAT (2): Sensor de agua externo de bajo voltaje o interruptor del flotador

DHUM: (deshumidificador) Funcionamiento del compresor y del ventilador para la deshumidificación

R: 24 V de calor (salida)

FAN: (ventilador) Activación del ventilador únicamente para ventilación

C: 24 V común (salida)

Los dispositivos externos de 24 Vca pueden alimentarse en los terminales R y C (20VA máx.)

NOTA: Los tornillos externos de cada bloque terminal aseguran el bloque al chasis. No se utilizan para el cableado.

El bloque de terminales de la derecha en la imagen de arriba se usa solo para enclavar un DR65A3000 con un ventilador de equipo. Estos terminales son necesarios en los siguientes casos:

A: El deshumidificador está montado en el conducto HVAC.

B: El control del deshumidificador no puede encender el ventilador con una llamada de deshumidificación (H6062, H8908).

Los tres terminales son los siguientes:

Gt: Cables a G en el termostato

Rf: Cableado a R en HVAC (horno/controlador de aire)

Gf: Cableado a G en HVAC (horno/controlador de aire)

Cableado

Conecte el DR65A3000 según el diagrama que se aplique al funcionamiento que usted desee.

Siga este diagrama para el funcionamiento entubado con el deshumidistato integrado.

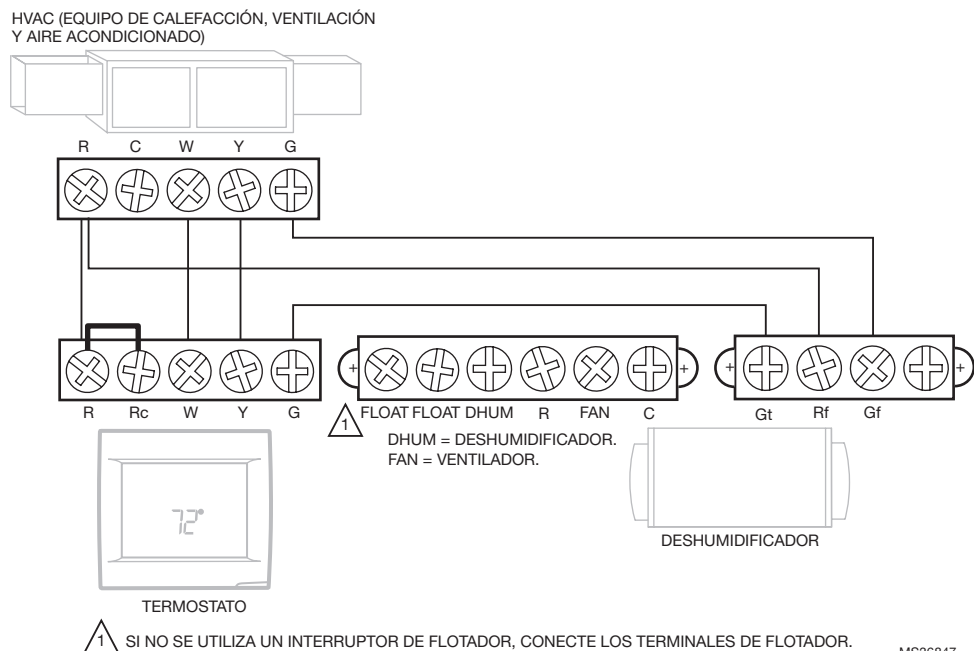

MS36847

Cableado (continuación)

Si utiliza el controlador de humedad digital H6062, consulte este diagrama.

NOTA: Si se usa el control H6062 con un DR65 conectado a los conductos de HVAC, asegúrese de cablear el Rf, el GT y el GF como se muestra en el diagrama para el deshumidistato mecánico que aparece a continuación.

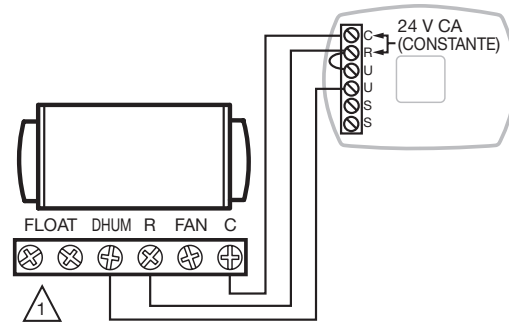

⚠ SI NO SE UTILIZA UN INTERRUPTOR DE FLOTADOR, CONECTE LOS TERMINALES DE FLOTADOR.

MS37492A

Siga este diagrama si utiliza un deshumidistato manual externo.

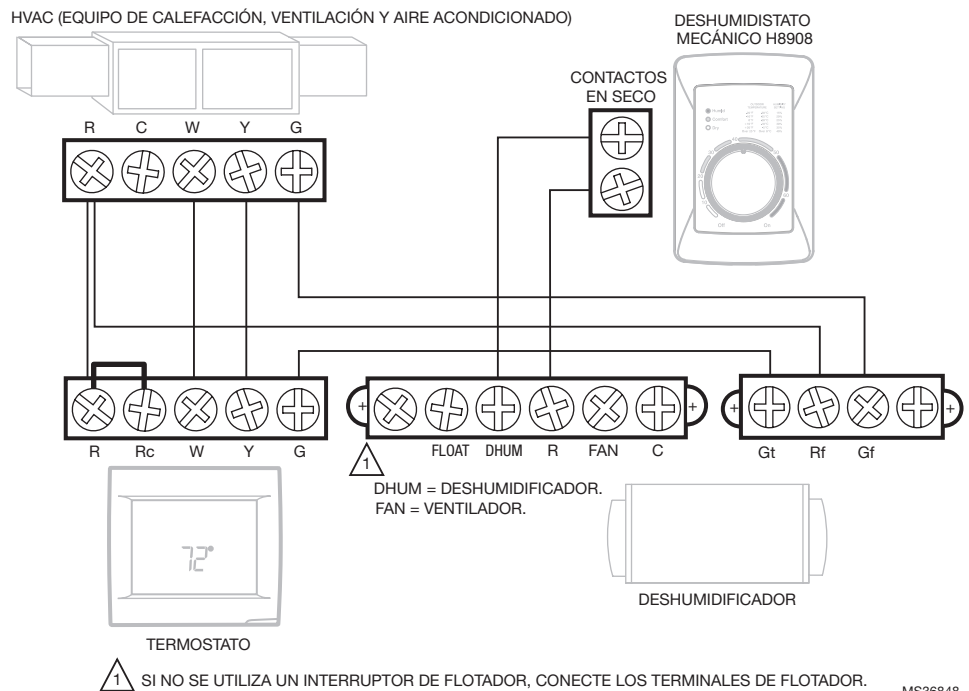

MS36848

Deshumidificador con zonificación

Si se usa un DR65 con un sistema zonificado, cablee Rf y Gf desde DR65 a R y G en HVAC (horno/controlador de aire). Cablee Gt de DR65 a G en los terminales del equipo del panel de zona. Configure el control de deshumidificación para deshumidificar independientemente del ventilador del sistema (el DR65 encenderá el ventilador).

Por lo general, solo se usa un control para el deshumidificador en un sistema zonificado. Eso podría ser un termostato IAQ de una zona central o un control de deshumidificación independiente. Este control está conectado a R y DHUM en el DR65, como se muestra en cualquiera de los diagramas de este archivo.

Cableado (continuación)

Siga este diagrama para el funcionamiento entubado con un control de ventilación externo.

NOTA: El circuito de control de deshumidificación no se muestra en este diagrama.

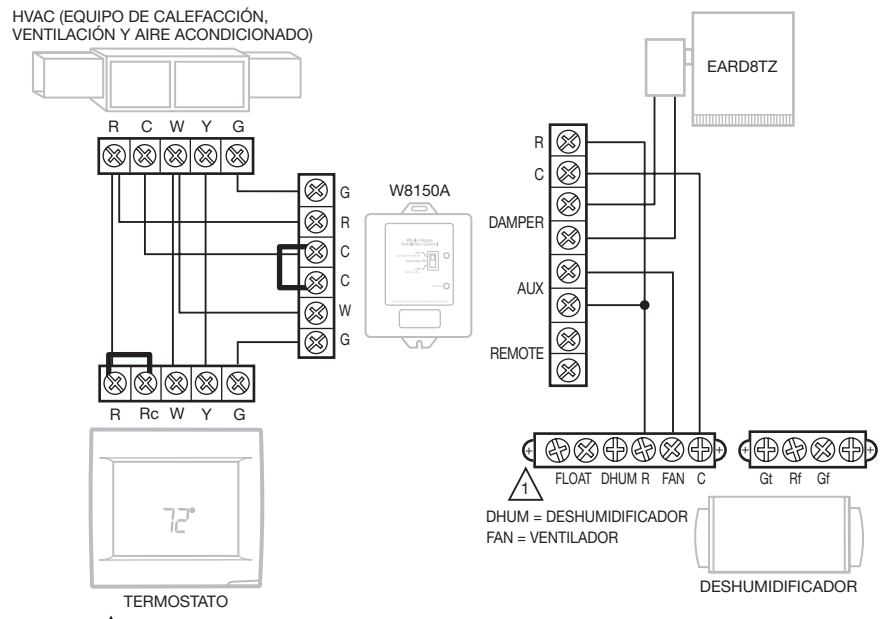

MS36849

Cableado (continuación)

Siga este diagrama si utiliza DR65A3000 con Prestige o TH8321R1001 RedLINK VisionPro y EIM.

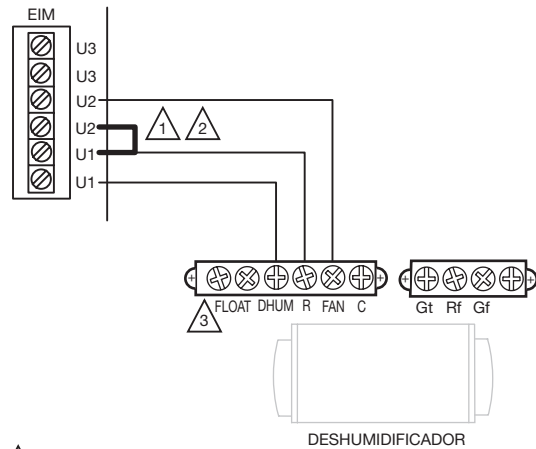

- 1 EN ESTE DIAGRAMA, U1 CONTROLA DR65A PARA DESHUMIDIFICAR Y U2 CONTROLA DR65A PARA VENTILAR.
- 2 INSTALE UN PUENTE EN EIM COMO SE MUESTRA, SOLO CUANDO USE DR65 PARA LA VENTILACIÓN ADEMÁS DE LA DESHUMIDIFICACIÓN.
- 3 SI NO SE UTILIZA UN INTERRUPTOR DE FLOTADOR, CONECTE LOS TERMINALES DE FLOTADOR.

MS38419

Revisión

Conecte la energía al DR65A3000. Coloque el control de humedad a un nivel bajo del % de HR para comenzar con la demanda de deshumidificación. Confirme que el compresor y el ventilador del DR65A3000 estén encendidos. El soplador de calefacción también se encenderá para hacer circular el aire. Esto puede demorar hasta dos minutos. Gire el control al % de HR deseada o a Off (apagado) cuando haya terminado la revisión. Cuando se apaga el control de humedad, se apaga el DR65A3000.

Limpeza

Anualmente, cumpla con los siguientes requisitos de mantenimiento para asegurar que el deshumidificador funcione a máxima eficiencia.

1

Desconecte el deshumidificador antes de comenzar el servicio. Retire el panel de acceso magnético para acceder al filtro.

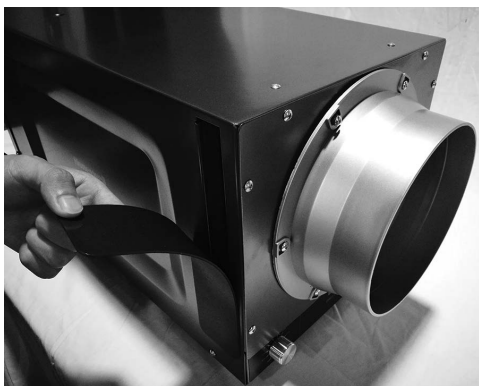

2

Retire el filtro y reemplácelo con un filtro nuevo. Reinstale el panel de acceso magnético.

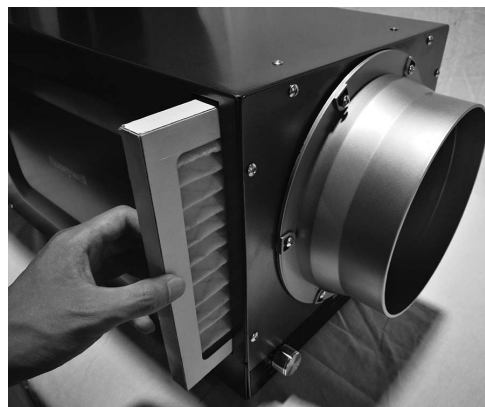

3

Verifique la conexión del desagüe y la línea de desagüe para asegurarse de que no tengan desechos ni sedimentos. Después de realizar el mantenimiento en las líneas de desagüe, asegúrese de que todas las conexiones de la manguera estén aseguradas.



4

Al finalizar el mantenimiento, realice una demanda de deshumidificación y verifique que el compresor y el ventilador se active. Si su termostato tiene recordatorios de mantenimiento, restablézcalos. Todos los termostatos que se enumeran en este archivo tienen recordatorios de mantenimiento opcionales.

Descripción técnica

El DR65A3000 utiliza un sistema de refrigeración, similar al utilizado en los aires acondicionados, que elimina el calor y la humedad del aire entrante y agrega calor al aire que se descarga. El gas refrigerante caliente de alta presión se dirige desde el compresor hasta la bobina del condensador. Al darle calor al aire que está por salir de la unidad, el refrigerante se enfría y condensa. El líquido refrigerante pasa a través del secador del filtro y de los tubos capilares, lo que hace que la presión refrigerante y la temperatura disminuyan. Luego ingresa en la bobina del evaporador donde absorbe el calor del aire entrante y se evapora. El evaporador funciona en un estado inundado, es decir, durante el funcionamiento normal, todos los tubos del evaporador tienen líquido refrigerante. El evaporador inundado debe mantener la presión y la temperatura casi constantes en toda la bobina, desde la entrada hasta la salida.

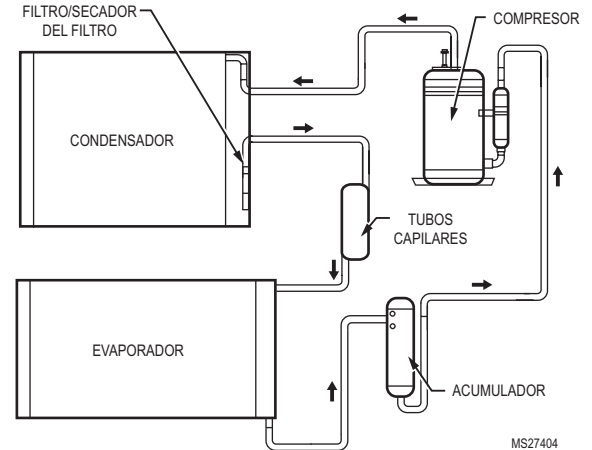

Localización y solución de problemas

Los videos de solución de problemas están disponibles en la lista de reproducción del canal de YouTube de Resideo Pro.



PRECAUCIÓN: La realización de la reparación del DR65A3000 con el sistema refrigerante de alta presión y el circuito de alto voltaje significa un riesgo para la salud y puede provocar la muerte, lesiones corporales graves y/o daños a la propiedad. La reparación la debe realizar únicamente un técnico de reparación calificado.

Problema	Pasos recomendados para solucionar problemas
No hay deshumidificación. Ni el ventilador ni el compresor funcionan y el temporizador de ventilación está en la posición OFF (apagado).	<ol style="list-style-type: none"> 1. La unidad está desenchufada o no hay suministro de energía al tomacorriente. 2. La configuración del control de humedad es demasiado alta o el control de humedad está defectuoso. 3. La conexión está suelta en el cableado interno o de control. 4. El relé del compresor está defectuoso. 5. El transformador del control está defectuoso. 6. El interruptor de seguridad de la bomba de condensado opcional está abierto.
No hay deshumidificación. El compresor no funciona, pero el ventilador funciona cuando hay una demanda de deshumidificación y el control de ventilación está en la posición OFF (apagado).	<ol style="list-style-type: none"> 1. El condensador de funcionamiento del compresor está defectuoso. 2. La conexión en el circuito del compresor es inadecuada. 3. La sobrecarga del compresor está defectuosa. 4. El compresor está defectuoso. 5. El termostato de descongelamiento está abierto. 6. El interruptor de seguridad de la bomba de condensado opcional está abierto.
El ventilador funciona cuando hay una demanda de deshumidificación y el control de ventilación está en la posición OFF (apagado), pero el compresor se prende y apaga con demasiada frecuencia.	<ol style="list-style-type: none"> 1. La temperatura ambiente y/o la humedad bajas hacen que la unidad comience el ciclo a través de la modalidad de descongelamiento. 2. La sobrecarga del compresor está defectuosa. 3. El compresor está defectuoso. 4. El termostato de descongelamiento está defectuoso. 5. El o los filtros de aire están sucios o el flujo de aire es limitado. 6. La carga de refrigerante es baja, lo que provoca que el control de descongelamiento comience el ciclo. 7. La conexión en el circuito del compresor es inadecuada. El ventilador no funciona, independientemente de la posición en la que se encuentre el interruptor.

Localización y solución de problemas (continuación)

Problema	Pasos recomendados para solucionar problemas
El ventilador no funciona con la ventilación activada. El compresor funciona poco tiempo, pero se prende y apaga con el control de humedad en la posición ON (encendido).	<ol style="list-style-type: none"> 1. La conexión en el circuito del ventilador está suelta. 2. El ventilador no gira debido a una obstrucción. 3. El ventilador está defectuoso. 4. El relé del ventilador está defectuoso. 5. El condensador del ventilador está defectuoso.
El serpentín del evaporador se escarcha constantemente, la capacidad de deshumidificación es baja.	<ol style="list-style-type: none"> 1. El termostato de descongelamiento está suelto o defectuoso. 2. La carga de refrigerante es baja. 3. El o los filtros de aire están sucios o el flujo de aire es limitado.
La unidad no proporciona ventilación.	<ol style="list-style-type: none"> 1. Verifique las conexiones del cable del control (también controle las conexiones del regulador de aire fresco). 2. El regulador de aire fresco está defectuoso. 3. La entrada de aire está sucia. Limpie la cubierta externa de la entrada de .
La unidad elimina un poco de agua, pero no tanto como se esperaba.	<ol style="list-style-type: none"> 1. La temperatura ambiente y/o la humedad ha descendido. 2. El medidor de humedad o el termómetro que se utilizan están descalibrados. 3. La unidad ingresó al ciclo de descongelamiento. 4. El filtro de aire está sucio. 5. El termostato de descongelamiento está defectuoso. 6. La carga de refrigerante es baja. 7. Filtración de aire debido a una cubierta suelta o por filtraciones en los conductos. 8. El compresor está defectuoso. 9. Los conductos están restringidos. 10. El interruptor de seguridad de la bomba de condensado opcional está abierto.
Prueba de la unidad para determinar el problema:	<ol style="list-style-type: none"> 1. Desconecte las conexiones de cableado del control de campo de la unidad principal. 2. Conecte los contactos R y FAN de la unidad principal; debe funcionar el ventilador del propulsor solamente. Desconecte los cables. 3. Conecte los contactos R y DHUM de la unidad principal; deben funcionar el compresor y el ventilador del propulsor. 4. Si estas pruebas funcionan, la unidad principal funciona correctamente. A continuación debe verificar el panel de control y el cableado del control de campo para comprobar si hay problemas. 5. Retire el panel de control de la caja de montaje y desconéctelo del cableado de control de campo instalado. Conecte los cables azul, amarillo y verde del panel de control directamente a los cables flexibles de conexión de color de la unidad principal. ¡Deje los cables violeta, blanco y rojo desconectados! 6. Encienda el control de humedad. El compresor y el ventilador del propulsor deben funcionar. 7. Si estas pruebas funcionan, es muy probable que el problema se encuentre en el cableado del control de campo.

Lista de piezas

Referencia de las figuras	Base y piezas accesorias	Número de pieza
1	Deshumidificador	DR65A3000/U
2	Filtro	50049537-005
3	Fusible reemplazable	T2.5A L 250 V (NO COMERCIALIZADO POR RESIDEO)

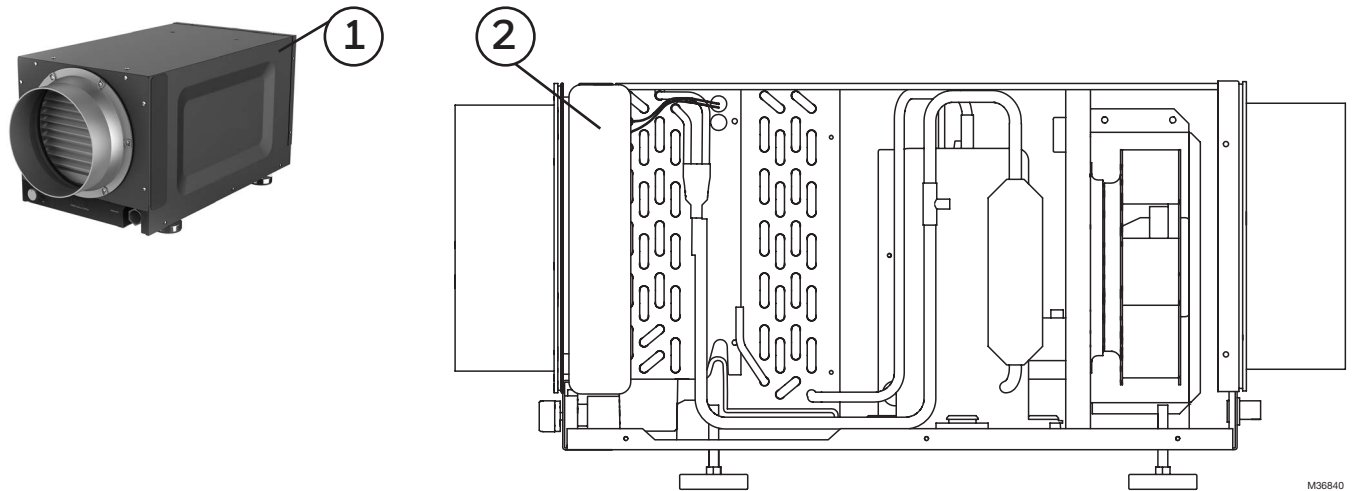

Solo por referencia.

M36840

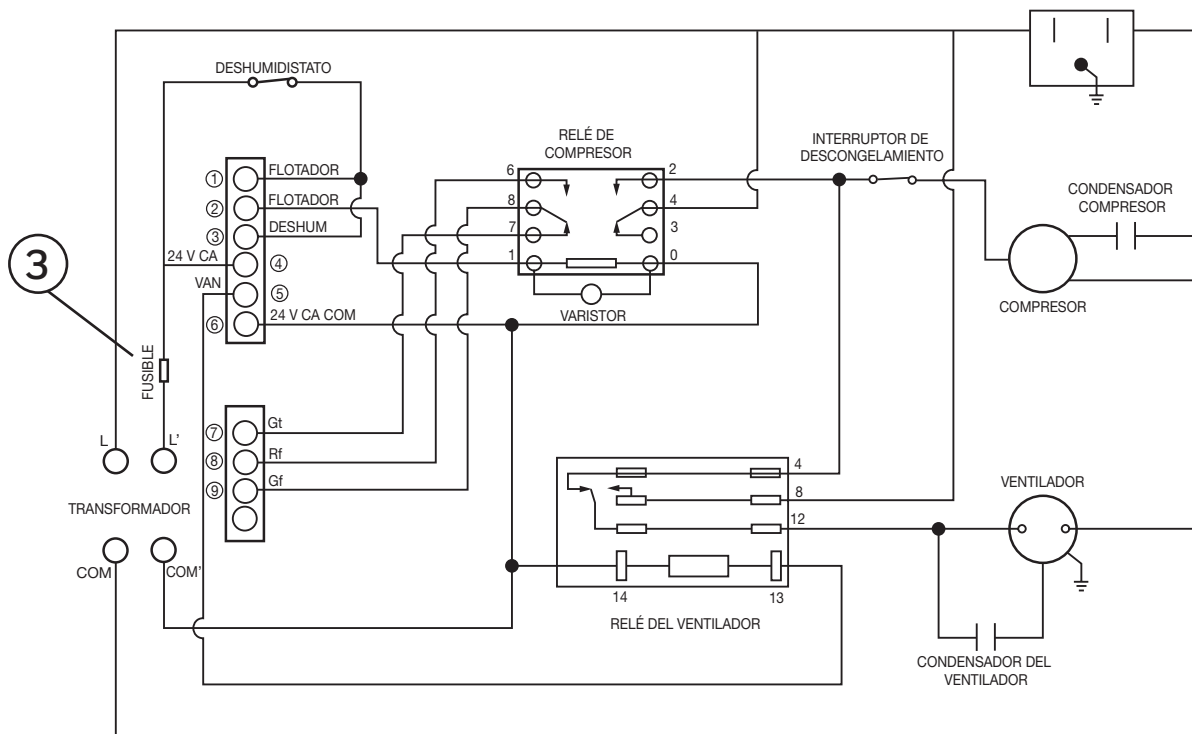

MS38433

Poliza de Garantia

IMPORTADO EN MEXICO POR:
Instromet Mexicana S. de R.L. de C.V.
Avenida Insurgentes 2453, Piso 6,
Tizapan, Alvaro Obregon,
Ciudad de Mexico, CP 01090
Telefono: 01 (55) 800 00423

Instromet Mexicana S. de R.L. de C.V. garantiza que éste producto está libre de defectos en su mano de obra y materiales contra cualquier defecto de fabricación y funcionamiento, bajo uso normal, por el término de 5 años a partir de la fecha de la compra por el consumidor. Si se determina que el producto esta defectuoso o presenta algún funcionamiento erróneo, Instromet Mexicana S. de R.L. de C.V. deberá reparar o reemplazar (a opción de Instromet) el producto bajo las siguientes condiciones:

1. Regresar el producto y la póliza de garantía, acompañado de la factura de venta o algún otro comprobante de compra fechado al establecimiento donde se realizó la compra, o a la siguiente dirección. En la cual también tendrá la información para obtener las partes, componentes, consumibles y accesorios del producto: Av. Salvador Nava Martinez 3125, Col. Colinas del Parque. San Luis Potosi, SLP Mexico 78294.
2. O puedes llamar al centro de atención al cliente al 01-800-083-5925 para México (ver teléfonos para otros países) donde se determinará si el producto debe regresarse o si se enviará un reemplazo del producto al consumidor sin costo alguno cubriendo los gastos que se deriven del cumplimiento de la presente garantía incluyendo los gastos de transporte. No es necesario pedir piezas ni accesorios. El producto será reemplazado bajo esta garantía.

Nota: Esta garantía no cubre gastos de mano de obra por re-instalación. No ampara el reemplazo de la pieza si el defecto ocurre por daño causado por el consumidor o desgaste normal.

La única responsabilidad de Instromet será reparar o reemplazar el producto dentro de los términos establecidos más arriba. Instromet Mexicana S. de R.L. de C.V. no será responsable de ninguna pérdida o daño de ningún tipo, incluidos los daños incidentales o derivados, que resulten, de manera directa o indirecta, del incumplimiento de la garantía, expresa o implícita, o de cualquier otra falla de este producto.

Esta garantía es la única garantía expresa que Instromet Mexicana S. de R.L. de C.V. ofrece respecto de este producto. La duración de cualquier garantía implícita, incluidas las garantías de comerciabilidad e idoneidad para un fin específico, se limita por el presente a la duración de dos años de esta garantía.

Esta garantía no es válida en los siguientes casos:

1. Cuando el producto haya sido utilizado en condiciones distintas a las normales (aquellas para las que está destinado).
2. Cuando el producto no ha sido operado de acuerdo con el instructivo de uso e instalación proporcionado.
3. Cuando el producto ha sido alterado o reparado por personas no autorizadas por Instromet Mexicana S. de R.L. de C.V.

Datos del producto:

Marca: _____

Modelo: _____

Número de serie: _____

Nombre del consumidor: _____

Dirección (calle y número): _____

Delegación o municipio: _____

Ciudad, estado y código postal: _____

Sello del establecimiento y fecha de compra

.....



resideo

www.resideo.com

Resideo Technologies Inc.
1985 Douglas Drive North, Golden Valley, MN 55422
1-800-468-1502
33-00297EFS-11 M.S. Rev. 05-22 | Impreso en EE. UU.

© 2022 Resideo Technologies, Inc. All rights reserved.
The Honeywell Home trademark is used under license from Honeywell International, Inc. This product is manufactured by Resideo Technologies, Inc. and its affiliates.
Tous droits réservés. La marque de commerce Honeywell Home est utilisée avec l'autorisation d'Honeywell International, Inc.
Ce produit est fabriqué par Resideo Technologies, Inc. et ses sociétés affiliées.
Todos los derechos reservados. La marca comercial Honeywell Home se utiliza bajo licencia de Honeywell International, Inc.
Este producto es fabricado por Resideo Technologies, Inc. y sus afiliados.