

CAUTION – RISK OF SHOCK –
Disconnect Power at the main circuit breaker panel or main fusebox before starting and during the installation.

WARNING:
This fixture is intended for installation in accordance with the National Electrical Code (NEC) and all local code specifications. If you are not familiar with code requirements, installation by a certified electrician is recommended.

INSTRUCTIONS FOR MOUNTING FIXTURE OUTDOORS AND/OR IN WET LOCATIONS:

- 1) Mounting surface should be clean, dry, flat and 1/4" larger than the canopy on all sides. Any gaps between the mounting surface and canopy exceeding 3/16" should be corrected as required.
- 2) With silicone caulking compound, caulk completely around where back of canopy meets the wall surface to prevent water from seeping into outlet box.
- 3) The upright lens accessory must be in place for all wet or outdoor locations (sold separately).

• This lighting fixture is suitable for indoor or outdoor use, dry, damp or wet locations.

CLEANING: Always be certain that electric current is turned off before cleaning.

• **Plastic Lens (sold separately):** Only a soft damp cloth should be used. Other cleaning products may damage the lens.

INSTALLATION INSTRUCTIONS

- 1) Thread the two long screws provided into the mounting strap as shown.
- 2) Attach mounting strap to outlet box. (Screws provided).
- 3) Grounding instructions: (See Illus. A or B).
 - A) On fixtures where mounting strap is provided with a hole and two raised dimples, wrap ground wire from outlet box around green ground screw, and thread into hole.
 - B) On fixtures where a cupped washer is provided, attach ground wire from outlet box under cupped washer and green ground screw, and thread into mounting strap.

If fixture is provided with ground wire, connect fixture ground wire to outlet box ground wire with wire connector (provided) after following the above steps. Never connect ground wire to black or white power supply wires.

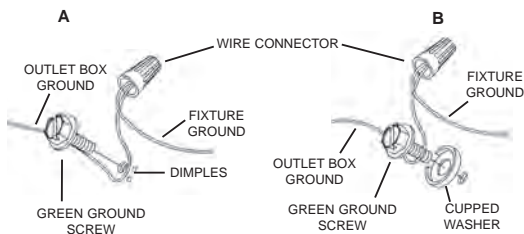

- 4) Make wire connections (connectors provided.) Reference chart below for correct connections and wire accordingly.

Connect Black or Red Supply Wire to:	Connect White Supply Wire to:
Black	White
*Parallel cord (round & smooth)	*Parallel cord (square & ridged)
Clear, Brown, Gold or Black without tracer	Clear, Brown, Gold or Black with tracer
Insulated wire (other than green) with copper conductor	Insulated wire (other than green) with silver conductor

*Note: When parallel wires (SPT I & SPT II) are used. The neutral wire is square shaped or ridged and the other wire will be round in shape or smooth (see illus.)

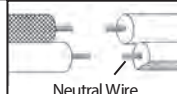

- 5) Push fixture to wall carefully passing the two long screws through holes in the fixture canopy.
- 6) Tighten fixture to wall with rubber washers and threaded caps.

PRECAUCIÓN – RIESGO DE DESCARGA ELÉCTRICA –
Desconecte la electricidad en el panel principal del interruptor automático o caja principal de fusibles antes de comenzar y durante la instalación.

ADVERTENCIA:
Este accesorio está destinado a la instalación de acuerdo con el National Electrical Code (NEC) y todas las especificaciones del código local. Si no está familiarizado con los requisitos del código, la instalación se recomienda un electricista certificado.

INSTRUCCIONES PARA EL MONTAJE DEL ARTEFACTO AL AIRE LIBRE Y/O EN LUGARES HÚMEDOS:

- 1) La superficie de montaje debe estar limpia, seca, plana y 1/4 " más grande que el escudete en todos los lados. Cualquier espacio entre la superficie de montaje y el escudete que exceda 3/16" debe ser corregido según sea necesario.
- 2) Con silicona para calafatear, calafatee completamente alrededor de donde la parte posterior del escudete se encuentra con la superficie de la pared para evitar que el agua se filtre dentro de la caja de distribución.
- 3) El accesorio de la lente de luz hacia arriba debe colocarse en todas las ubicaciones húmedas o al aire libre (se vende por separado).

• Esta lámpara es adecuada para usarse en interiores o exteriores, en lugares secos, mojados o húmedos.

LIMPIEZA: Asegúrese siempre que la corriente eléctrica esté apagada antes de limpiar.

• **Lentes de plástico (se vende por separado):** Sólo debe usar un paño suave húmedo. Otros productos de limpieza pueden dañar las lentes.

INSTRUCCIONES DE INSTALACIÓN

- 1) Coloque los dos tornillos largos que se proporcionan en la base de montaje como se muestra.
- 2) Fije la barra de montaje a la caja de salida. (se suministran los tornillos).
- 3) Instrucciones de conexión a tierra solamente para los Estados Unidos. (Vea la ilustración A o B).
 - A) En las lámparas que tienen el fleje, de montaje con un agujero y dos hoyuelos realizados. Enrollar el alambre tierra de la caja toma corriente alrededor del tornillo verde y pasarlo por el agujero.
 - B) En las lámparas con una arandela acopada. Fijar el alambre a tierra de la caja tomacorriente del ajo de la arandela acuada y tornillo verde, y pasar por el fleje de montaje.

Si la lámpara viene con alambre a tierra. Conectar el alambre a tierra de la lámpara al alambre a tierra de la caja tomacorriente con un conector de alambres. (incluido) Después de seguir los pasos anteriores. Nunca conectar el alambre a tierra a los alambres eléctricos negro o blanco.

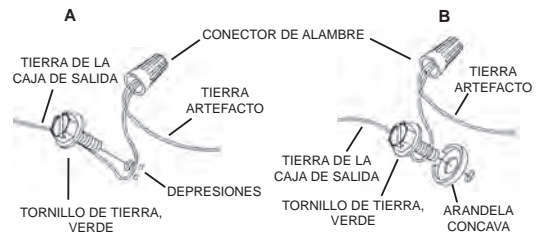

- 4) Haga las conexiones de los alambres (se proveen los conectores.) La tabla de referencia de abajo indica las conexiones correctas y los alambres correspondientes.

Conectar el alambre de suministro negro o rojo al	Conectar el alambre de suministro blanco al
Negro	Blanco
*Cordon paralelo (redondo y liso)	*Cordon paralelo (cuadrado y estriado)
Claro, marrón, amarillo o negro sin hebra identificadora	Claro, marrón, amarillo o negro con hebra identificadora
Alambre aislado (diferente del verde) con conductor de cobre	Alambre aislado (diferente del verde) con conductor de plata

*Nota: Cuando se utiliza alambre paralelo (SPT I y SPT II). El alambre neutro es de forma cuadrada o estriada y el otro alambre será de forma redonda o lisa. (Vea la ilustración.)

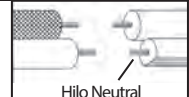

- 5) Empuje el artefacto a la pared con cuidado pasando los dos tornillos largos a través de los orificios en el escudete.
- 6) Fije el artefacto a la pared con una rondana de caucho y las tapas roscadas.

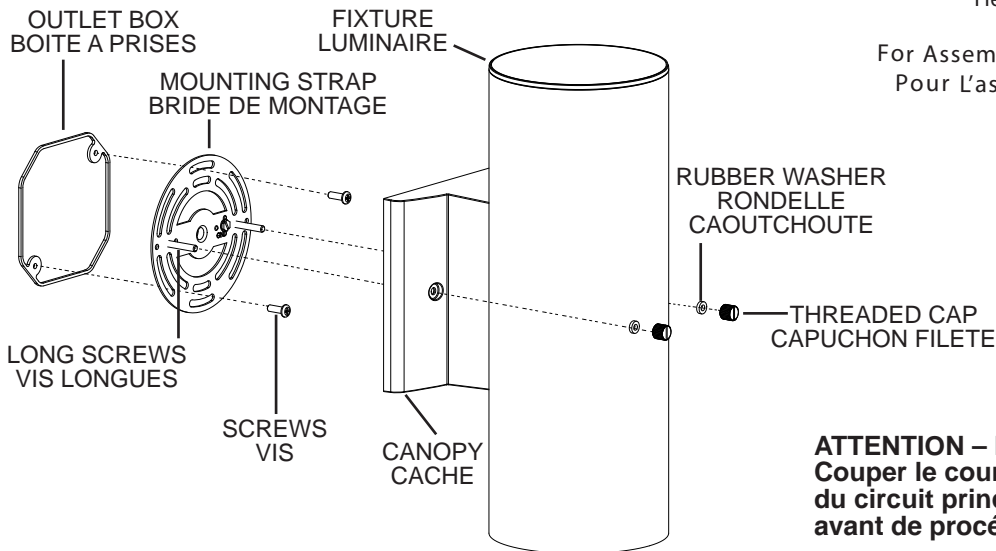

For Assembling and Installing Fixtures in Canada
Pour L'assemblage et L'installation Au Canada

CAUTION – RISK OF SHOCK –
Disconnect Power at the main circuit breaker panel or main fusebox before starting and during the installation.

WARNING:
This fixture is intended for installation in accordance with the National Electrical Code (NEC) and all local code specifications. If you are not familiar with code requirements, installation by a certified electrician is recommended.

INSTRUCTIONS FOR MOUNTING FIXTURE OUTDOORS AND/OR IN WET LOCATIONS:

- 1) Mounting surface should be clean, dry, flat and 1/4" larger than the canopy on all sides. Any gaps between the mounting surface and canopy exceeding 3/16" should be corrected as required.
- 2) With silicone caulking compound, caulk completely around where back of canopy meets the wall surface to prevent water from seeping into outlet box.
- 3) The upright lens accessory must be in place for all wet or outdoor locations (sold separately).

- This lighting fixture is suitable for indoor or outdoor use, dry, damp or wet locations.

CLEANING: Always be certain that electric current is turned off before cleaning.

- **Plastic Lens (sold separately):** Only a soft damp cloth should be used. Other cleaning products may damage the lens.

INSTALLATION INSTRUCTIONS

- 1) Thread the two long screws provided into the mounting strap as shown.
- 2) Attach mounting strap to outlet box. (Screws provided).
- 3) Make wire connections (connectors provided.) Reference chart below for correct connections and wire accordingly.

Connect Black or Red Supply Wire to:	Connect White Supply Wire to:
Black	White
*Parallel cord (round & smooth)	*Parallel cord (square & ridged)
Clear, Brown, Gold or Black without tracer	Clear, Brown, Gold or Black with tracer
Insulated wire (other than green) with copper conductor	Insulated wire (other than green) with silver conductor

*Note: When parallel wires (SPT I & SPT II) are used. The neutral wire is square shaped or ridged and the other wire will be round in shape or smooth (see illus.)

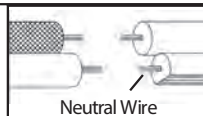

- 4) Push fixture to wall carefully passing the two long screws through holes in the fixture canopy.
- 5) Tighten fixture to wall with rubber washers and threaded caps.

ATTENTION – RISQUE DE DÉCHARGES ÉLECTRIQUES –
Couper le courant au niveau du panneau du disjoncteur ou du circuit principal ou de la boîte à fusibles principale avant de procéder à l'installation.

ATTENTION:
Ce luminaire doit être installé conformément aux codes d'électricité nationaux (NEC) et satisfaire toutes les spécifications des codes locaux. Si vous ne connaissez pas les exigences de ces codes, il est recommandé de confier l'installation à un électricien certifié.

INSTRUCTIONS POUR LE MONTAGE DU LUMINAIRE À L'EXTÉRIEUR ET/OU DANS DES ENDROITS HUMIDES :

- 1) La surface de montage doit être propre, sèche, plate et plus grande de 1/4 po que le cache de tous les côtés. Tout espace entre la surface de montage et le cache qui a plus de 3/16 po de haut devrait être corrigée au besoin.
- 2) À l'aide d'un produit de calfeutrage au silicone, calfeutrer avec soin et complètement à l'endroit où l'arrière du cache rencontre la surface du mur pour empêcher l'eau de pénétrer dans le boîtier.
- 3) L'accessoire pour lentille dirigeant la lumière vers le haut doit être installé pour tout emplacement humide ou à l'extérieur (vendu séparément).

- Ce luminaire peut être utilisé à l'intérieur ou à l'extérieur, dans des endroits secs, humides ou mouillés.

NETTOYAGE : Toujours veiller à ce que le courant électrique soit coupé avant de nettoyer.

- **Lentille en plastique (vendu séparément) :** Utiliser uniquement un chiffon doux humidifié. Les autres produits de nettoyage peuvent endommager la lentille.

INSTRUCTIONS D'INSTALLATION

- 1) Serrer les deux vis longues (fournies) dans la bride de montage.
- 2) Fixer la bride de montage sur la boîte à prises. (Vis fournies).
- 3) Faire les branchements (les serre-fils fournis). Se reporter au tableau ci-dessous pour effectuer les branchements et le câblage.

Connecter le fil noir ou rouge de la boîte	Connecter le fil blanc de la boîte
A Noir	A Blanc
*Au cordon parallèle (rond et lisse)	*Au cordon parallèle (à angles droits et strié)
Au transparent, doré, marron, ou noir sans fil distinctif	Au transparent, doré, marron, ou noir avec un fil distinctif
Fil isolé (sauf fil vert) avec conducteur en cuivre	Fil isolé (sauf fil vert) avec conducteur en argent

*Remarque: Avec emploi d'un fil parallèle (SPT I et SPT II). Le fil neutre est à angles droits ou strié et l'autre fil doit être rond ou lisse (Voir le schéma).

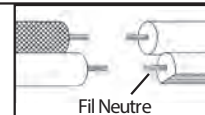

- 4) Pousser le luminaire vers le mur en passant soigneusement les deux longues vis de montage par les trous dans le cache.
- 5) Fixer le luminaire au mur à l'aide des rondelles caoutchoutées et des capuchons filetés.