

Installation Guide

Urinal

K-4920-T, K-4920-R

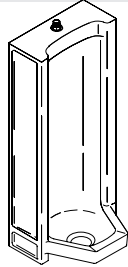

M product numbers are for Mexico (i.e. K-12345**M**)
Los números de productos seguidos de
M corresponden a México (Ej.
K-12345**M**)
Français, page “Français-1”
Español, página “Español-1”

1013946-2-B

THE BOLD LOOK
OF **KOHLER**®

Tools and Materials



Safety Glasses



Pencil

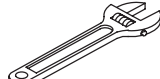

Adjustable Wrench



Tape Measure

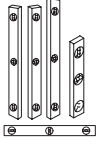

Levels



Sealant Tape

Plus:

- Hole Cutting Equipment
- Trap
- Sand

Thank You For Choosing Kohler Company

We appreciate your commitment to Kohler quality. Please take a few minutes to review this manual before you start installation. If you encounter any installation or performance problems, please don't hesitate to contact us. Our phone numbers and website are listed on the back cover. Thanks again for choosing Kohler Company.

Before You Begin

- Observe all local plumbing and building codes.
- Refer to local codes and manufacturer's instructions for flush valve requirements.
- Carefully inspect the new urinal for damage.



CAUTION: Risk of personal injury or product damage. Handle with care. Vitreous china can break or chip if the product is handled carelessly.

- Fixture dimensions are nominal and conform to tolerances by ANSI Standard A112.19.2M.
- Site preparation may require additional tools and hardware.

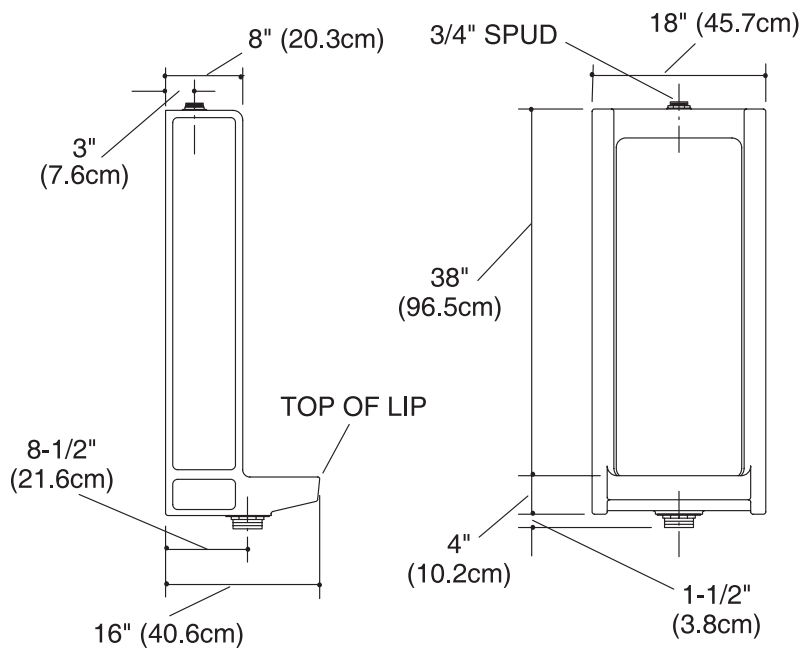

Roughing-In Dimensions (Top Spud)

- Roughing-In remains the same when using the optional 3" outlet spud.

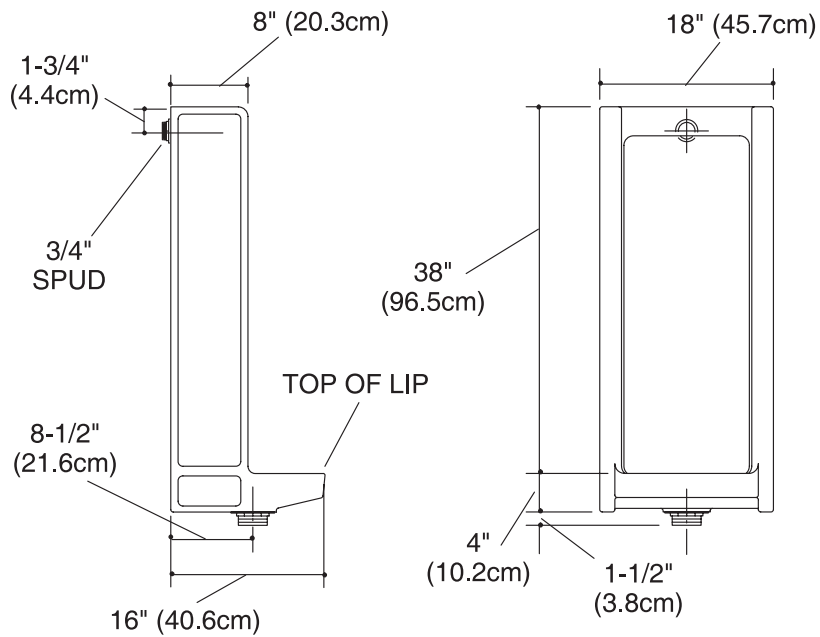

Roughing-In Dimensions (Rear Spud)

- Roughing-In remains the same when using the optional 3" outlet spud.

1. Preparation

- Turn the water supply off.
- Install or relocate the supply tubing and waste pipe as necessary to conform to the roughing-in dimensions.
- Install the shut-off valve.
- Install adequate support framing as needed.
- Provide a pit in the rough floor to allow for at least a 1" (2.5cm) sand cushion under the stall.

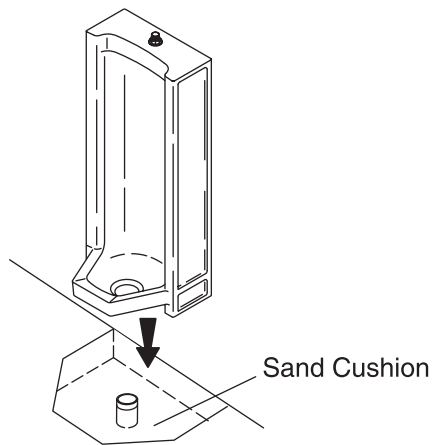

2. Install the Urinal

- The sides should have at least 1/2" (1.3cm) of sand cushion.
- For proper drainage, the lip of the urinal should be installed below the floor level.
- The finished floor should slope toward the urinal lip.



CAUTION: Risk of personal injury or product damage. Handle with care. Vitreous china can break or chip if the product is handled carelessly.

- Carefully position the urinal in the sand cushion.
- Use a level to adjust the urinal in the sand cushion.
- Install the finished floor.

NOTE: Do not rigidly secure the urinal to the floor or walls.

- Fill the gap between the urinal and the finished floor with waterproof compound.

3. Complete the Installation

- Install the flush valve according to the manufacturer's instructions.
- Connect the water supply and complete the waste pipe connections.
- Turn on the water supply.
- Flush and check the entire installation for leaks.
- Repair as needed.

Guide d'Installation

Urinoir

Outils et matériaux



Lunettes de protection



Crayon

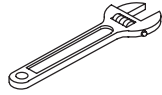

Clé à molette



Ruban à mesurer

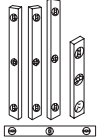

Niveaux



Ruban d'étanchéité pour filets

En plus :

- Outil à découper
- Siphon
- Sable

Merci d'avoir opté pour les produits de la Société Kohler

Nous apprécions votre engagement envers la qualité de Kohler. Veuillez lire attentivement ce guide avant de commencer l'installation. En cas de problèmes d'installation ou de fonctionnement, n'hésitez pas à nous contacter. Nos numéros de téléphone et site web sont contenues au plat verso. Merci encore d'avoir choisi des produits Kohler.

Avant de commencer

- Respecter tous les codes de plomberie et de bâtiment locaux.
- Se reporter aux codes locaux en vigueur et aux directives du fabricant pour les exigences de la soupape de chasse.
- Examiner soigneusement le nouvel urinoir pour déceler tout dommage.



ATTENTION : Risque de blessures ou d'endommagement du produit. Manipuler avec précaution. La porcelaine vitrifiée peut casser ou se fragmenter si le produit est manipulé avec négligence.

- Les dimensions de l'urinoir sont nominales et conformes aux tolérances données par la norme ANSI (A112.19.2M).

Avant de commencer (cont.)

- Il se peut que la préparation du site nécessite d'outils additionnels.

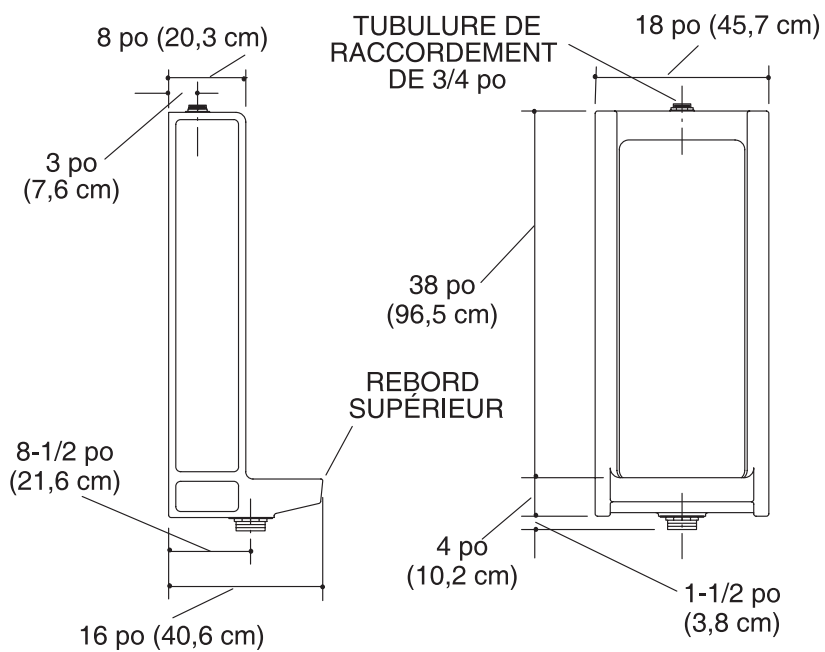

Dimensions de raccordement (raccord par le haut)

- Le raccordement demeure le même lors de l'utilisation du raccord de sortie facultatif de 3 po.

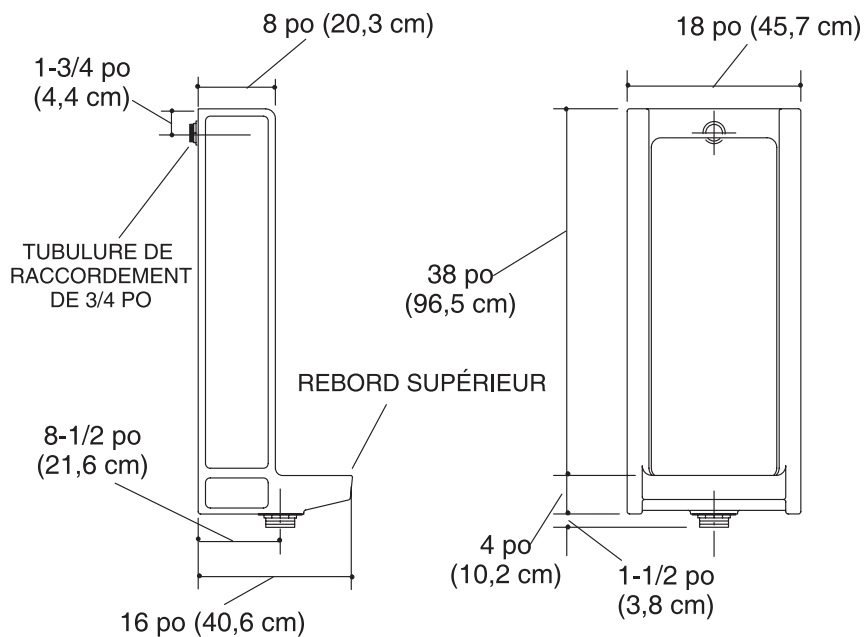

Dimensions de raccordement (raccord par l'arrière)

- Le raccordement demeure le même lors de l'utilisation du raccord de sortie facultatif de 3 po.

1. Préparation

- Fermer l'arrivée d'eau.
- Installer ou déplacer les robinets d'arrêt et de renvoi au besoin, selon le diagramme de raccordement.
- Installer le robinet d'arrêt.
- Installer une ossature d'appui au besoin.
- Prévoir une fosse dans le sol afin de créer une sous-couche de sable d'au moins 1 po (2,5 cm) au-dessous de l'unité.

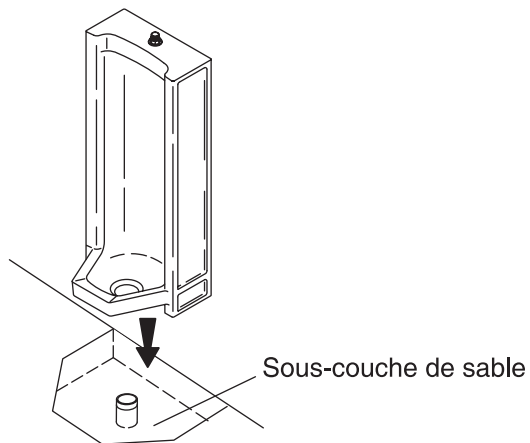

2. Installer l'urinoir

- Les côtés devraient avoir une sous-couche de sable d'un minimum de 1/2 po (1,3 cm).
- Pour une bonne évacuation, le rebord d'urinoir devrait s'installer au-dessous du niveau du plancher.
- Le plancher fini doit avoir une pente envers le rebord de l'urinoir.



ATTENTION : Risque de blessures ou d'endommagement du produit. Manipuler avec précaution. La porcelaine vitrifiée peut casser ou se fragmenter si le produit est manipulé avec négligence.

- Positionner l'urinoire avec soin sur la sous-couche de sable.
- Régler la position de l'urinoir avec un niveau.
- Installer le plancher fini.

REMARQUE : Ne pas assujettir rigidement l'urinoir aux murs ou au plancher.

- Remplir les creux entre l'urinoir et le plancher fini, à l'aide de mastic résistant à l'eau.

3. Compléter l'installation

- Assembler la soupape de chasse conformément à la notice du fabricant.
- Raccorder les tuyaux d'arrivée d'eau et les tuyaux de renvoi.
- Ouvrir l'arrivée d'eau.
- Actionner la chasse et vérifier s'il y a des fuites.
- Réparer au besoin.

Guía de Instalación

Urinario

Herramientas y materiales



Anteojos de seguridad



Lápiz



Llave ajustable



Cinta métrica

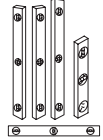

Niveles



Sellador para roscas

Adicionalmente:

- Herramientas para cortar orificios
- Sifón
- Arena

Gracias por elegir los productos de Kohler

Apreciamos su elección por la calidad de Kohler. Por favor, tome unos minutos para leer este manual, antes de comenzar la instalación. En caso de problemas de instalación o de funcionamiento, no dude en contactarnos. Nuestros números de teléfono y nuestra página web se encuentran en la solapa posterior. Gracias nuevamente por escoger a Kohler.

Antes de Comenzar

- Cumpla con todos los códigos locales de plomería y de construcción.
- Consulte los códigos locales y las instrucciones del fabricante para los requerimientos de la válvula de descarga.
- Revise con cuidado el urinario nuevo para determinar si hay daños.



PRECAUCIÓN: Riesgo de lesiones personales o daños al producto. Manéjese con cuidado. La porcelana vítrea puede romperse o astillarse si el producto se maneja sin cuidado.

- Las dimensiones de los aparatos sanitarios son nominales y cumplen con las tolerancias establecidas por las normas A112.19.2M del ANSI.
- La preparación del sitio puede requerir herramientas adicionales.

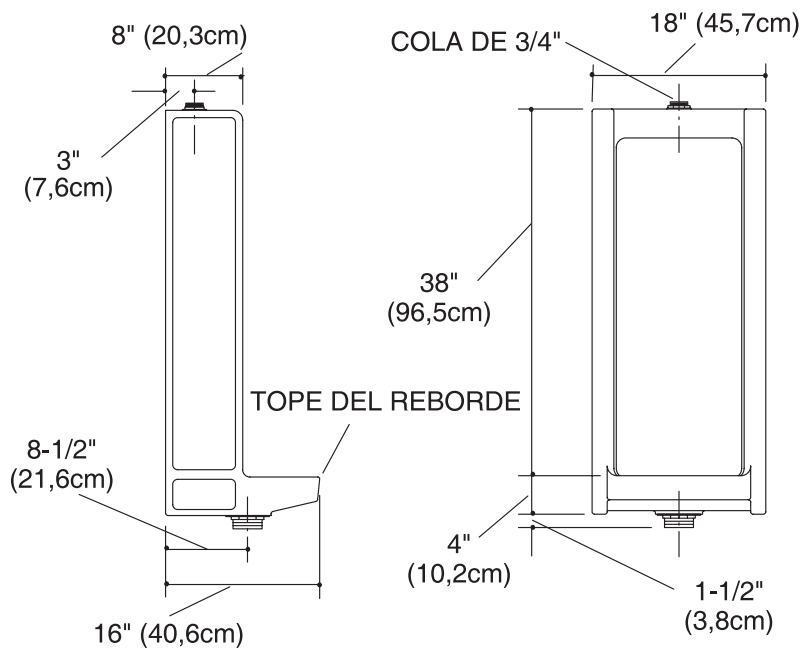

Dimensiones de instalación (conexión desde arriba)

- Si se utiliza la cola opcional de salida de 3" (7,6cm), el diagrama de instalación no sufre cambios.

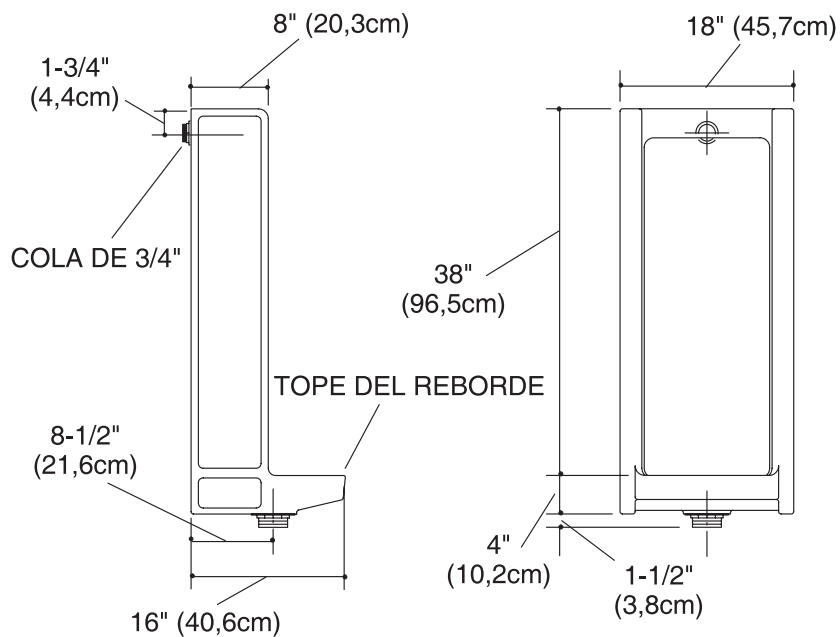

Dimensiones de instalación (conexión desde atrás)

- Si se utiliza la cola opcional de salida de 3" (7,6cm), el diagrama de instalación no sufre cambios.

1. Preparación

- Cierre el suministro de agua.
- Instale o reubique el tubo de suministro y de desagüe de ser necesario, para cumplir con las dimensiones del diagrama de instalación.
- Instale la llave de paso.
- Instale la estructura de soporte necesaria.
- Prevea un foso en el piso sin acabar para el tendido de una capa de arena de al menos 1" (2,5cm) debajo de la unidad.

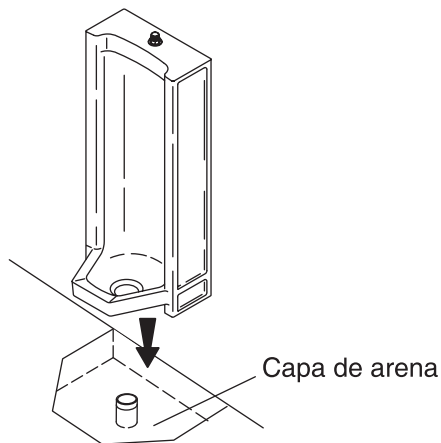

2. Instale el urinario

- Los lados deberían tener como mínimo 1/2" (1,3cm) de soporte de arena.
- Para un buen desagüe, el reborde del urinario debería instalarse por debajo del nivel del piso.
- El piso acabado debe pender hacia el reborde del urinario.



PRECAUCIÓN: Riesgo de lesiones personales o daños al producto. Manéjese con cuidado. La porcelana vítrea puede romperse o astillarse si el producto se maneja sin cuidado.

- Coloque con cuidado el urinario sobre la capa de arena.
- Ajuste con un nivel el urinario sobre la capa de arena.
- Instale el piso acabado.

NOTA: No asegure de manera rígida el urinario al piso o a las paredes.

- Rellene los espacios vacíos entre el urinario y el piso acabado con compuesto impermeable.

3. Complete la instalación

- Instale la válvula de descarga según las instrucciones del fabricante.

Complete la instalación (cont.)

- Conecte el suministro de agua y complete las conexiones del desagüe.
- Abra el suministro de agua.
- Descargue el sistema y revise toda la instalación para verificar que no haya fugas.
- Repare de ser necesario.

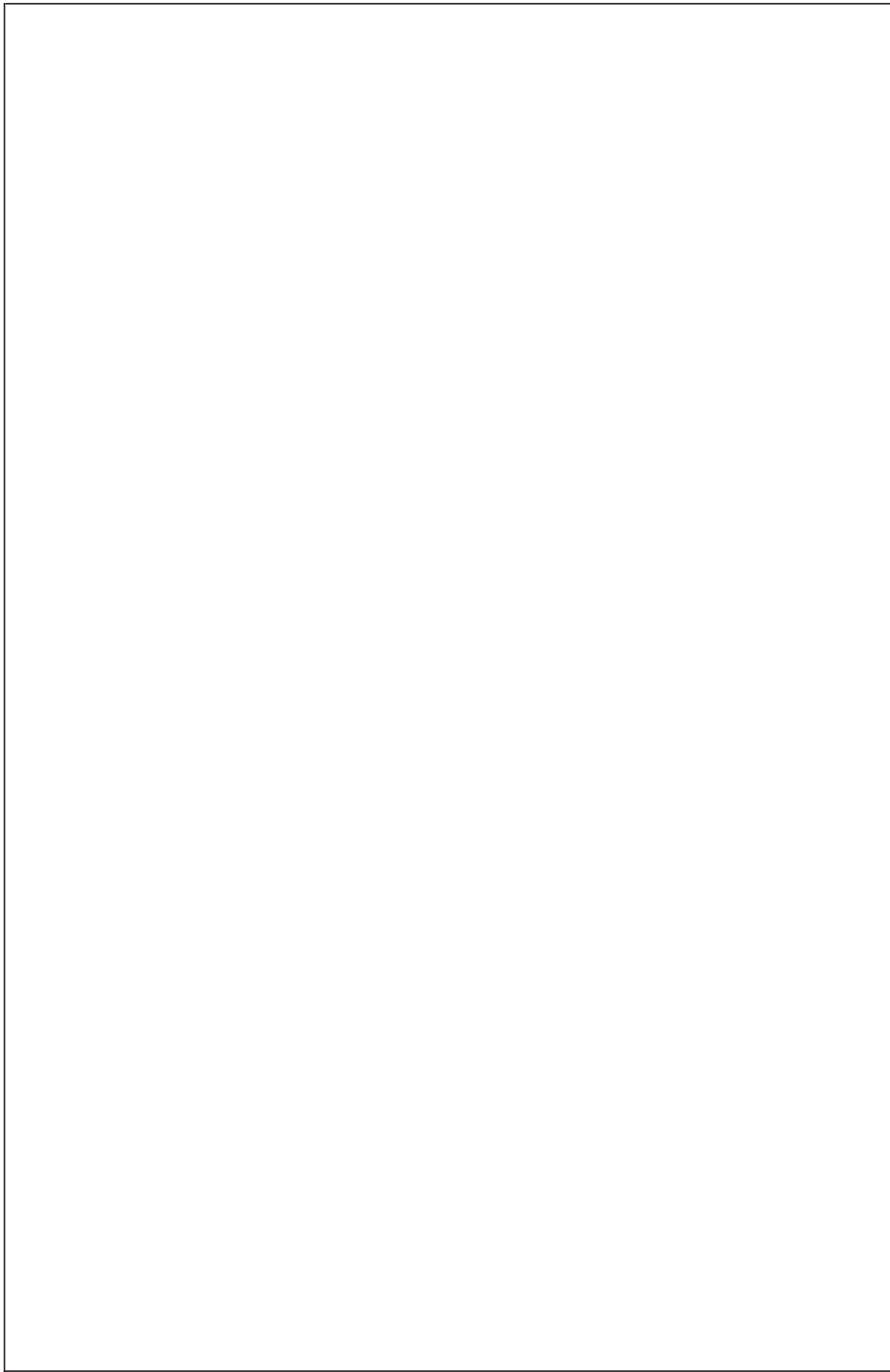

1013946-2-**B**

1013946-2-**B**

USA: 1-800-4-KOHLER
Canada: 1-800-964-5590
México: 001-877-680-1310

kohler.com

THE BOLD LOOK
OF **KOHLER**®

©2003 Kohler Co.

1013946-2-B