



Required tools Herramientas necesarias	Parts in the box Piezas en la caja		
	Latch Pestillo 	Screws Tornillos 	Passage Knobs Perillas de paso
Additional tools (if needed) Herramientas adicionales (si es necesario) wood block bloque de madera	Not required for all applications No se requiere para todas las aplicaciones		
	Emergency Unlock tool (privacy locks only) Herramienta para el desbloqueo de emergencia (las cerraduras de privacidad solamente) 	Strike Placa 	Privacy Knobs Perillas de privacidad

1 Prepare door and check dimensions Prepare la puerta y revise las dimensiones

If drilling a new door, use the supplied template and the complete door drilling instructions available at kwikset.com/doorprep

Si va a perforar una puerta nueva, utilice la plantilla suministrada y las instrucciones completas para la perforación de la puerta en kwikset.com/doorprep

2-3/8" (60 mm)
or • o
2-3/4" (70 mm)

2-1/8"
54 mm

1-3/8"-1-3/4"*
35 mm-44 mm*

1"
25 mm

*Passage knobs only: Call Kwikset to order a service kit for 2-1/4" (57 mm) thick doors.

*Perillas de paso solamente: Llame a Kwikset para pedir un kit de servicio para puertas gruesas con un espesor de entre 57 mm (2-1/4").

2 Disconnect knobs (if pre-assembled) Desconecte las perillas (si previamente ensambladas)

A Do not remove screws!
¡No retire los tornillos!

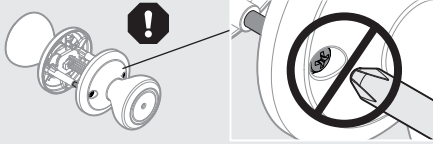

B Twist the side with the holes.
Gire el lado con los orificios.

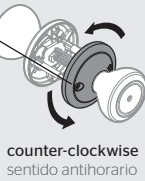

Pull to separate knobs.
Tire para separar las perillas.

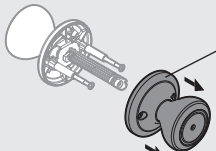

C Set knobs aside until step 5.
Deje a un lado las perillas hasta el paso 5.

3 Adjust the backset of the latch (if needed) Ajuste la distancia al centro del pestillo (si es necesario)

A Hold the latch in front of the door hole, with the latch face flush against the door edge.
Sostenga el pestillo en frente del orificio de la puerta, con la cara del pestillo al ras con el borde de la puerta.

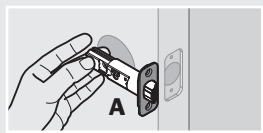

B If the latch holes are centered in the door hole, no adjustment is required. Proceed to step 4.
If the latch holes are NOT centered, adjust latch. See "Latch Adjustment" (step 3C).

Si los orificios del pestillo están centrados con el orificio de la puerta, no se requiere ajustarlo. Vaya al paso 4.
Si los orificios del pestillo NO están centrados, ajuste el pestillo. Consulte "Ajuste del pestillo" (el paso 3C).

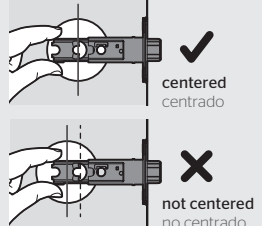

C Latch Adjustment (only if needed)
Ajuste del pestillo (si es necesario)

Move the pin to extend the latch.
Mueva el pasador para extender el pestillo.

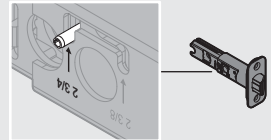
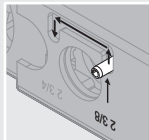

Instructions continue on reverse
Las instrucciones continúan en el reverso de la hoja



Drilling Template
Plantilla de perforación

Edge of the door
Borde de la puerta

Face of the door
Frente de la puerta

Fold
Doble

Centerline
Linea central

2-3/8" (60 mm)

2-3/4" (70 mm)

Backset • Distancia al centro

2-1/4" (57 mm)
1-3/4" (44 mm)
1-3/8" (35 mm)

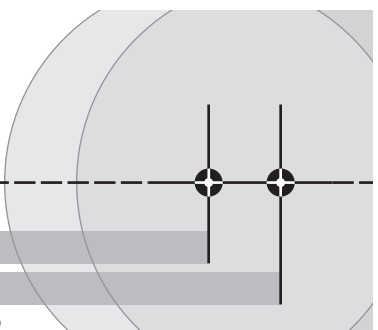

4 Install latch Instale el pestillo

Door edge chiseled
La puerta con el borde cincelado

Door edge NOT chiseled
La puerta sin el borde cincelado

OR

slant of latch bolt faces door frame
la inclinación del perno queda enfrente al marco de la puerta

A

door frame
marco

Remove plates
Elimine las placas

A

Install drive-in collar
Instale el aro de empuje

B

slant of latch bolt faces door frame
la inclinación del perno queda enfrente al marco de la puerta

wood block
bloque de madera

door frame
marco

C (2x)

5 Install knobs Instale las perillas

A **IMPORTANT:** If installing a passage lock on an entry door, make sure the knob with the screw holes is on the interior side of the door.

IMPORTANTE: En caso de instalar una cerradura de paso en la entrada de una puerta, asegúrese de que la perilla con los orificios de los tornillos está en el lado interior de la puerta.

F / K

Press latch bolt to install knob.
Presione el perno de retención para instalar la perilla exterior.

B Align round edges.
Alinee los bordes redondos.

E / J

C To catch screws:
Para atrapar tornillos:

1. Twist counter-clockwise
Gire sentido antihorario
2. Push while twisting
Empuje mientras gira
3. Twist clockwise
Gire sentido horario

D Push up on knob while tightening screws to keep latch horizontal and centered.
Empuje hacia arriba la perilla mientras ajusta los tornillos para mantener el pestillo en forma horizontal y centrada.

6 Install strike on door frame Instale la placa en el marco de la puerta

A

D (2x)

H

B Close door and test latch operation. If latch is loose in the strike, adjust strike tab so it grips the latch bolt better when the door is closed.

Cierre la puerta y pruebe el funcionamiento del pestillo. Si el pestillo queda suelto en la cerradura tipo hembra, ajuste la lengüeta de la cerradura tipo hembra para que sujete mejor el perno de retención cuando la puerta se encuentre cerrada.

tab
lengüeta

! Privacy locks only Cerraduras de privacidad solamente

Save the bedroom/bathroom emergency unlock tool (G) for future use.
Guarde la herramienta (G) para abrir la recámara o el baño en casos de emergencia para utilizarla en el futuro.

G

align
alinear

Register your product at www.kwikset.com/productregistration
Rate your product at www.kwikset.com/reviews

Registre su producto en www.kwikset.com/productregistration
Clasifique su producto en www.kwikset.com/reviews