

# KICHLER®

56" Ried

Product images may vary slightly from actual product.



## INSTRUCTION MANUAL



# TABLE OF CONTENTS

SAFETY RULES .....	4	ATTACHING THE FAN BLADES .....	12
TOOLS REQUIRED .....	5	INSTALLING THE STEEL CAP .....	13
PACKAGE CONTENTS .....	5	INSTALLING AN "OPTIONAL" LIGHT FIXTURE.....	14
MOUNTING OPTIONS .....	6	INSTALLING THE WALL CONTROL .....	16
HANGING THE FAN .....	7	CONTROL SYSTEM SET-UP .....	17
INSTALLATION OF SAFETY SUPPORT .....	9	OPERATING INSTRUCTIONS .....	17
ELECTRIC CONNECTIONS .....	10	TROUBLESHOOTING.....	18
FINISHING THE INSTALLATION .....	11	FCC WARNING.....	19

## SAFETY RULES

1. To reduce the risk of electric shock, insure electricity has been turned off at the circuit breaker or fuse box before beginning.
2. All wiring must be in accordance with the National Electrical Code and local electrical codes. Electrical installation should be performed by a qualified licensed electrician.
3. **WARNING:** To reduce the risk of fire or electric shock, use only the control provided with the fan.
4. **WARNING:** To reduce the risk of personal injury, use only the two steel screws (and lock washers) provided with the outlet box for mounting to the outlet box. Most outlet boxes commonly used for the support of lighting fixtures are not acceptable for fan support and may need to be replaced, consult a qualified electrician if in doubt.
5. To operate the reverse function on this fan, press the reverse button while the fan is running.
6. Avoid placing objects in the path of the blades.
7. To avoid personal injury or damage to the fan and other items, be cautious when working around or cleaning the fan.
8. Do not use water or detergents when cleaning the fan or fan blades. A dry dust cloth or lightly dampened cloth will be suitable for most cleaning.
9. After making the electrical connections, spliced conductors should be turned upward and pushed carefully up into outlet box. The wires should be spread apart with the ground wire and white (common) wire to one side with the black (load) wire to the other side of the outlet box.
10. Electrical diagrams are reference only. Light kits that are not packed with the fan must be ETL Listed and marked suitable for use with the model fan you are installing. Switches must be ETL General Use Switches. Refer to the Instructions packaged with the light kits and switches for proper assembly.

### WARNING

TO REDUCE THE RISK OF PERSONAL INJURY, DO NOT BEND THE BLADE BRACKETS (ALSO REFERRED TO AS FLANGES) DURING ASSEMBLY OR AFTER INSTALLATION. DO NOT INSERT OBJECTS IN THE PATH OF THE BLADES.



## TOOLS REQUIRED

- Phillips screwdriver
- Blade screwdriver
- 11 mm wrench
- Step ladder
- Wire cutters

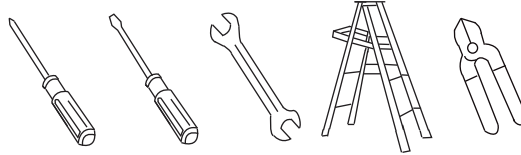

## PACKAGE CONTENTS

Unpack your fan and check the contents . You should have the following items:

- A. Mounting bracket
  - B. Ball / downrod assembly
  - C. Canopy
  - D. Canopy Hole Cover
  - E. Coupling Cover
  - F. Motor Body
  - G. Fan Blade (3)
  - H.No-Light Cap
  - I.Steel Cap
  - J. Wall Control System
  - K. Package hardware
- 1) Mounting hardware :  
Wire Connector (3)
- 2) Blade attachment hardware :  
Screws (6) , Washers (6)
- 3) Safety cable hardware :  
Wood screw (1) ,Spring washer (1),  
Flat washer (1)

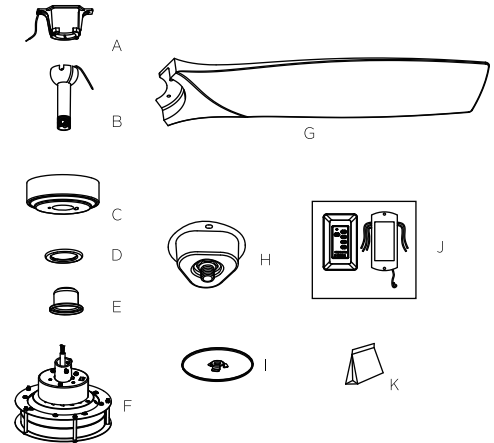

# MOUNTING OPTIONS

If there isn't an existing UL (cUL for Canadian Installation) listed mounting box, then read the following instructions. Disconnect the power by removing fuses or turning off circuit breakers.

Secure the outlet box directly to the building structure. Use appropriate fasteners and building materials. The outlet box and its support must be able to fully support the moving weight of the fan (at least 50 lbs). Do not use plastic outlet boxes.

Figures 1, 2 and 3 are examples of different ways to mount the outlet box.

**NOTE:** If you are installing the ceiling fan on a sloped (vaulted) ceiling, you may need a longer downrod to maintain proper clearance between the tip of the blade and the ceiling. A minimum clearance of 12" is suggested for optimal operation.

**NOTE:** Depending on the location you have selected for installation, you may need to purchase and install a "Joist Hanger" for the support of the outlet box. Make sure the joist hanger you purchase has been designed for use with ceiling fans. (Fig. 4)

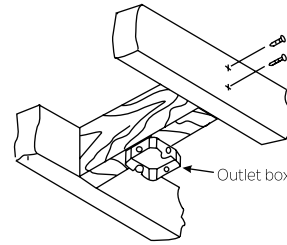

**Fig. 1**

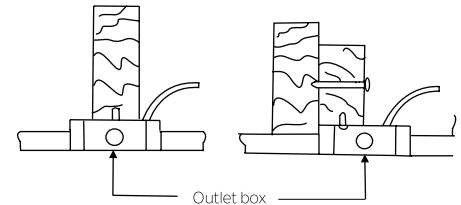

**Fig. 2**

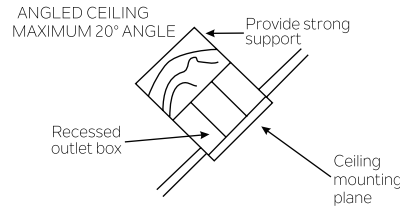

**Fig. 3**

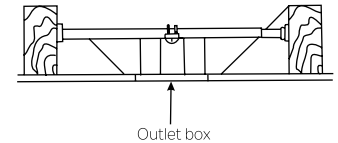

**Fig. 4**

## HANGING THE FAN

**REMEMBER** to turn off the power before you begin installation. This is necessary for your safety and also the proper programming of the control system. To properly install your ceiling fan, follow the steps below.

**Step 1.** Before attaching fan to outlet box (not included), ensure the outlet box is securely fastened to at least two points to a structural ceiling member (a loose box will cause the fan to wobble). Pass the 120 volt supply wires from the ceiling outlet box through the center of the ceiling mounting bracket. Install mounting bracket to outlet box in ceiling using the screws and washers included with the outlet box. (Fig. 5)

**Step 2.** Remove the hanger ball from downrod assembly by loosening set screws, removing the cross pin, and sliding ball off the rod. (Fig. 6)

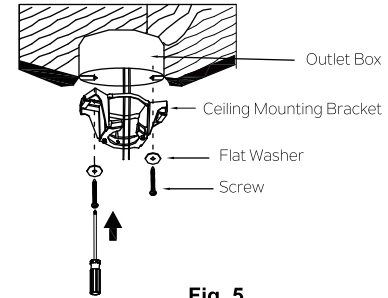

**Fig. 5**

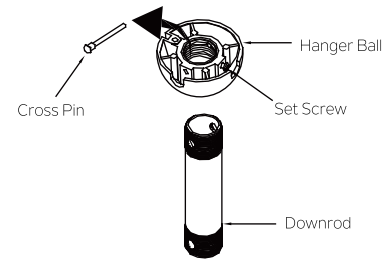

**Fig. 6**

## HANGING THE FAN

**Step 3.** Loosen the two set screws and remove the clip and cross pin from the top coupling of the motor body. Carefully feed the fan wires and safety cable up through the downrod. Thread the downrod onto the motor coupling until the cross pin holes are aligned. Next, replace the cross pin and clip, and tighten both set screws. (Fig. 7)

**Step 4.** Slip the coupling cover, canopy hole cover and canopy onto the downrod. Carefully reinstall the hanger ball onto the downrod. Make sure the cross pin is in the correct position and the set screw is tight and the wires are not twisted. ( Fig. 8)

**Step 5.** Now lift the motor body into position and place the hanger ball into the mounting bracket. Rotate until the "Check Tab" has dropped into the "Registration Slot" and seats firmly. ( Fig. 9) The entire motor body should not rotate if this is done correctly.

**WARNING:** Failure to properly seat the "Check Tab" can damage the ceiling fan during operation.

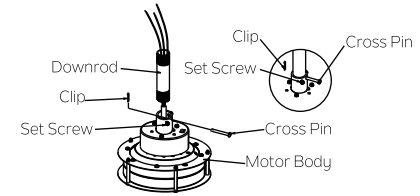

Fig. 7

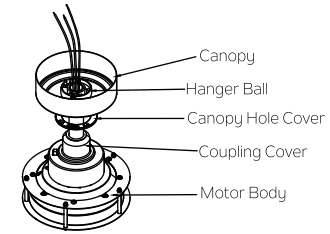

Fig. 8

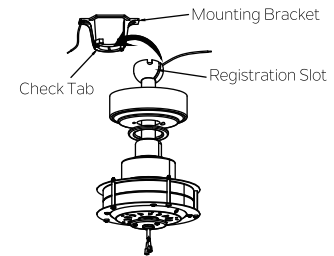

Fig. 9

## INSTALLATION OF SAFETY SUPPORT (required for Canadian installation ONLY)

A safety support cable is provided to help prevent the ceiling fan from falling, please install it as follows.

**Step 1.** Drive a wood screw and washers into the side of the brace that holds the outlet box. Leave 3mm (1/8") of space between the support brace and the washer. (Fig. 10)

**Step 2.** Insert the safety cable through the mounting bracket and one of the holes in the outlet box into the ceiling. Adjust the length of the safety cable to reach the screw and washers by pulling the extra cable through the cable clamp until the overall length is correct, put the end of the cable back through the cable clamp, forming a loop at the end of the cable. Tighten the cable clamp securely. Now, put the loop in the end of the safety cable over the wood screw and under the washer. Tighten the wood screw securely. (Fig. 11)

**NOTE:** Although the safety support cable is required for Canadian installations only, it's a good idea to make the attachment with any installation.

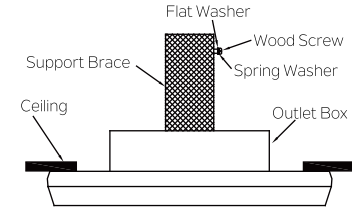

**Fig. 10**

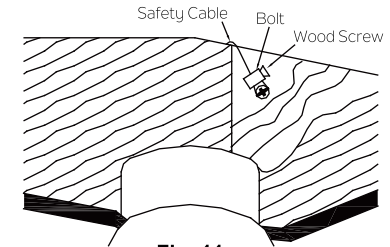

**Fig. 11**

## MAKE THE ELECTRICAL CONNECTIONS

**WARNING:** To avoid possible electrical shock, be sure you have turned off the power at the main circuit panel before wiring. Follow the steps below to connect the fan to your household wiring. Use the wire connectors supplied with your fan. Secure the connector with electrical tape. Make sure there are no loose wire stands or connections.

**WARNING:** If your house wires are different colors other than referenced in this manual, stop immediately. A professional electrician is recommended to determine proper wiring.

**Step 1.** Insert the receiver into the mounting bracket, and keep flat in opposition of ceiling. (Fig. 12)

**Step 2.** Motor to Receiver Electrical Connections: Connect the BLACK wire from the fan to BLACK wire marked "TO MOTOR L" from the receiver. Connect the WHITE wire from the fan to the WHITE wire marked "TO MOTOR N" from the receiver. Connect the BLUE wire from the fan to the BLUE wire marked "FOR LIGHT" from the receiver. Secure all the wire connections with the plastic wire connectors provided. ( Fig. 13)

**Step 3.** Remote Receiver to Outlet Box Electrical Connections: Connect the BLACK (hot) wire from the ceiling to the BLACK wire marked "AC IN L" from the wall control . Connect the WHITE (Neutral) wire from the ceiling to the WHITE wire marked " AC IN N" from the receiver. Connect the BLACK (To Motor L) wire from the wall control to the BLACK wire marked " AC IN L" from the receiver. Secure the wire connections with the plastic wire connectors provided .(Fig. 13)

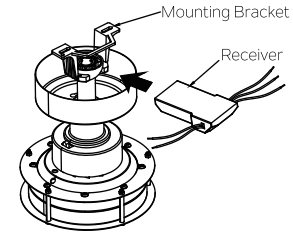

Fig. 12

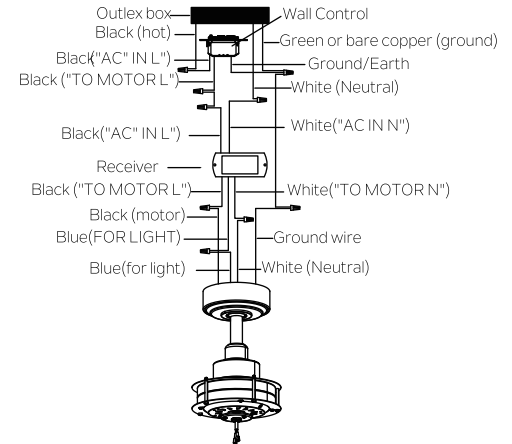

Fig. 13

## MAKE THE ELECTRICAL CONNECTIONS

**Step 4.** If your outlet box has a ground wire ( green or bare copper ) connect it to the fan ground wires : otherwise connect the fan ground wire to the mounting bracket. Secure the wire connection with a plastic connectors provided. After connecting the wires, spread them apart so that the green and white wires are on one side of the outlet box and black and blue wires are on the other side. (Fig. 13)

**NOTE:** Carefully tuck the wire connections up into the outlet box.

**NOTE:** Fan must be installed at a maximum distance of 30 feet from the transmitting unit for proper signal transmission between the transmitting unit and the fan's receiving unit.

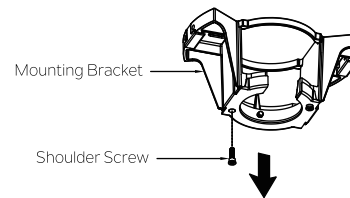

**Fig. 14**

## FINISHING THE INSTALLATION

**NOTE:** Before continuing , make sure the power is disconnected by turning off the circuit breaker or removing the fuse at the circuit box.

**Step 1.** Remove one of the two shoulder screws in the mounting bracket. Loosen the second shoulder screw without fully removing it. (Fig. 14)

**Step 2.** Assemble canopy by rotating key slot in canopy over shoulder screw in mounting bracket. Reinstall the shoulder screw that was previously removed, then retighten two shoulder screws securely.(Fig.15)

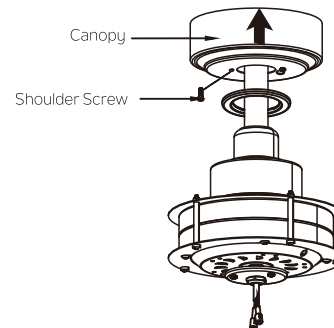

**Fig. 15**

## FINISHING THE INSTALLATION

**Step 3.** Securely attach and tighten the canopy hole cover over the shoulder screws in the mounting bracket utilizing the keyslot twist-lock feature. (Fig. 16)

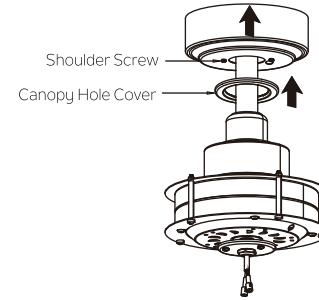

Fig. 16

## ATTACHING THE FAN BLADES

**NOTE:** Before continuing, make sure the power is disconnected by turning off the circuit breaker or removing the fuse at the circuit box.

**Step 1.** Lightly attach the blade to the motor body with washers and screws found in the blade attachment hardware pack. Then, securely tighten after two screws are attached.(Fig.17)

**NOTE:** Guide posts are present on the blade to help align the blade with the motor body.(Fig.17)

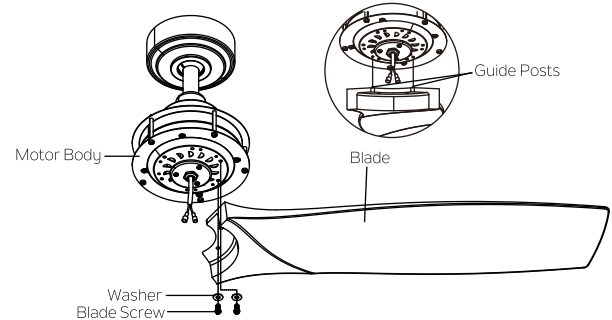

Fig. 17



# INSTALLING THE STEEL CAP

**NOTE:** Before continuing installation, confirm that the power is still turned off at the main circuit breaker or by removing the circuit fuse. Turning the power off using a wall switch is not sufficient to prevent electrical shock.

**Step 1.** Remove the three mounting screws preinstalled on mounting plate and keep for later use. (Fig. 18)

**Step 2.** Attach the no-light cap to mounting plate with three mounting plate screws removed in previous step and securely tighten them. (Fig.19)

**Step 3.** Assemble the steel cap to the no-light cap by twisting in a clockwise direction. (Fig.20)

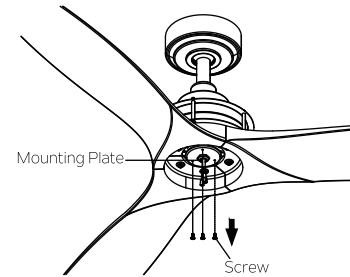

**Fig. 18**

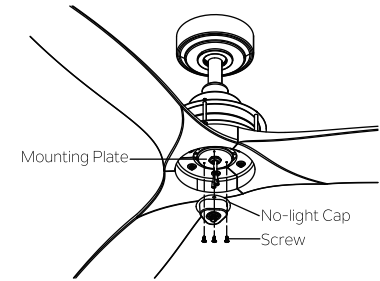

**Fig. 19**

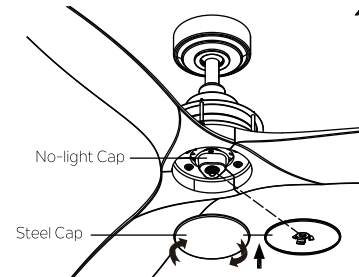

**Fig. 20**

## INSTALLING AN “OPTIONAL” LIGHT FIXTURE

**NOTE:** Before continuing installation, confirm that the power is still turned off at the main circuit breaker or by removing the circuit fuse. Turning the power off using a wall switch is not sufficient to prevent electrical shock.

**Step 1.** Remove the steel cap by turning the steel cap in a counter clockwise direction.(Fig.21)

**Step 2.** Remove the no-light cap from the mounting plate by removing the 3 screws, keep screws for using later. (Fig. 22)

**Step 3.** Reinstall two screws to the mounting plate (do not tighten these two screws). (Fig. 23)

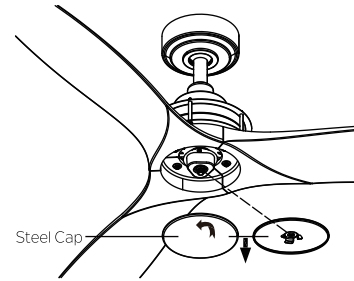

**Fig. 21**

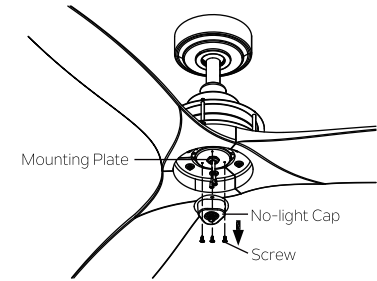

**Fig. 22**

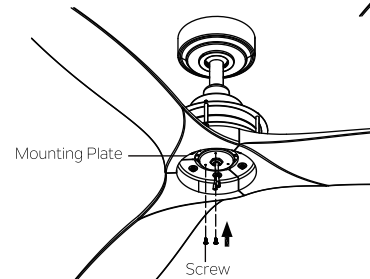

**Fig. 23**

## INSTALLING AN “OPTIONAL” LIGHT FIXTURE

**Step 4.** Place the two slot holes on the switch housing over the 2 screws previously installed on the mounting plate. Rotate the switch housing until it locks in place at the narrow end of the key holes. Secure by tightening the 2 screws previously installed and the one previously loosened on step 2. (Fig. 24)

**Step 5.** Remove the three screws pre-installed on the outer edge side of the switch housing and save for later use. (Fig.25)

**Step 6.** Hold the light kit close to the switch housing and connect the WHITE wires from the light kit and fan by pushing the connectors together. Follow the same procedure with the BLACK wires. (Fig. 26)

**Step 7.** Tuck the connections neatly into the light kit. Align three round holes on the light kit and switch housing. Securely tighten with 3 screws removed on step 5.(Fig.26)

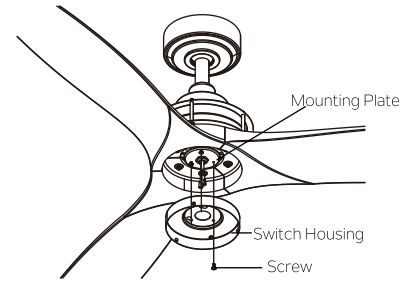

Fig. 24

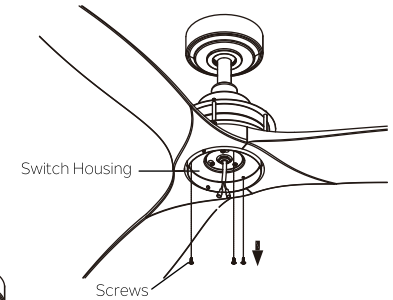

Fig. 25

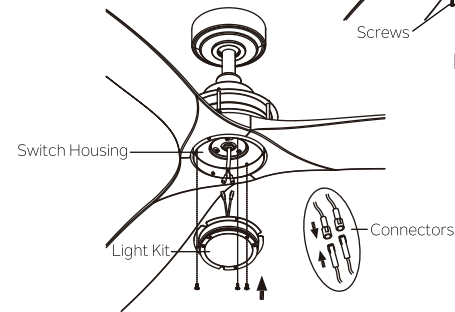

Fig. 26

## INSTALLING AN “OPTIONAL” LIGHT FIXTURE

**Step 8.** Secure the shade to switch housing by twisting in a clockwise direction. Do not over-tighten. (Fig. 27)

**NOTE:** If you do not want the LED light kit someday, remove the shade, light kit and switch housing, then follow the steps on page 13 to complete installation.

## INSTALLING THE WALL CONTROL

All wiring must be in accordance with the National Electrical Code and local electrical codes. Electrical installation should be performed by a qualified licensed electrician. Select a location to install your wall control. You can replace an existing wall switch, or install the wall control on ANY flat surface.

**NOTE: SWITCH INSTALLATION MUST COMPLY WITH ALL LOCAL AND NATIONAL ELECTRIC CODE .**

**WARNING: SHUT OFF MAIN POWER AT THE CIRCUIT BREAKER OF FUSE PANEL BEFORE CONTINUING.**

**Step 1.** Remove the existing wall plate and the old switch from the wall outlet box. Disconnect wires. (Fig. 28)

**Step 2.** Place the wall control to the outlet box, connect the wires with wire connectors provided. (Fig. 29)

\*Connect the lead wire (HOT) from outlet box to BLACK wire marked “AC IN L” from wall control.

\*Connect the lead wire (LOAD) from outlet box to BLACK wire marked “TO MOTOR L” from wall control.

\*Connect the GROUND wire from outlet box to the GROUND wire from wall control.

**Step 3.** Secure the wires connections and make sure there are no loose strands or connections. Put wire connections back inside outlet box and secure the wall control to outlet box with screws provided. Snug the face plate to wall control. (Fig. 29)

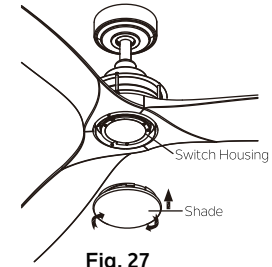

Fig. 27

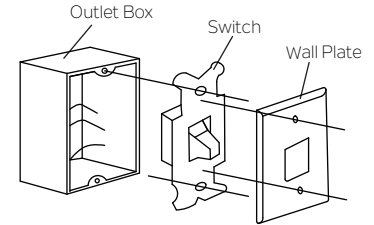

Fig. 28

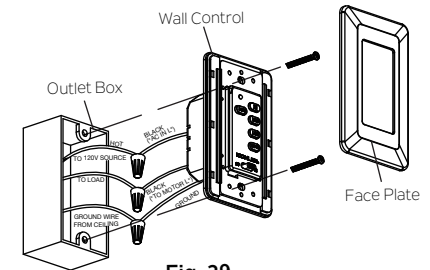

Fig. 29

## CONTROL SYSTEM SET-UP

**Step 1.** After installation is complete, press the LEARN button for 3 seconds within 30 seconds once AC power is turned on. Fan will turn on at medium speed and light (if installed) will turn on. This confirms that the SMART SYNC setting is active and ok. (Fig. 30)

**Step 2.** If you cannot finish the setting within the 30 seconds time frame, the main power must be turned off and re-started again. This will repeat step 1 until the LEARN feature is activated as indicated.

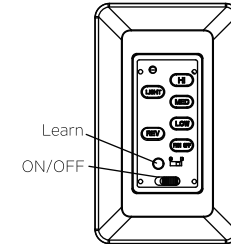

Fig. 30

## OPERATING INSTRUCTIONS

Restore power to ceiling fan and test for proper operation (Fig. 30)

1. Fan Control: To start the fan. Press the selected speed button to run the fan at the desired speed: Hi-high speed; MED-medium speed; LOW-low speed; Press the "FAN OFF" button to turn off the fan.
2. Light button: Press once to turn the light on or off. Continuous pressure on the light button dims light in a continuous cycle from light to dark, or dark to light.
3. REV button: Controls direction, forward or reverse.
4. If your ceiling fan has fluorescent lighting, please slide the switch to "O" position. If the ceiling fan has incandescent or halogen lighting or LED, please slide the switch to "D" position.

# TROUBLESHOOTING

## Problem

## Solution

### Fan will not start.

1. Check circuit fuses or breakers.
2. Check all electrical connections to insure proper contact. **CAUTION:** Make sure the main power is OFF when checking any electrical connection.
3. Make sure the transmitter batteries are installed properly. Positive (+) side facing out.
4. Insure the batteries have a good charge.

### Fan sounds noisy.

1. Make sure all motor housing screws are snug.
2. Make sure the screws that attach the fan blade brackets to the motor are tight.
3. Make sure wire nut connections are not rubbing against each other or the interior wall of the switch housing. **CAUTION:** Make sure main power is off.
4. Allow a 24-hour "breaking-in" period. Most noise associated with a new fan disappear during this time.
5. If using an optional light kit, make sure the screws securing the glassware are tight. Make sure the light bulbs are not touching any other component.
6. Do not connect this fan to a wall mounted variable speed control(s). They are not compatible with ceiling fan motors or remote controls.
7. Make sure the upper canopy has a short distance from the ceiling. It should not touch the ceiling.

### Fan wobble.

1. Check that all blade and blade arm screws are secure.
2. Most fan wobbling problems are caused when blade levels are unequal. Check this level by selecting a point on the ceiling above the tip of one of the blades. Measure this distance. Rotate the fan until the next blade is positioned for measurement. Repeat for each blade. The distance deviation should be equal within 1/8".
3. If the blade wobble is still noticeable, interchanging two adjacent (side by side) blades can redistribute the weight and possibly result in smoother operation.

# TROUBLESHOOTING

## Problem

## Solution

Remote control malfunction.

1.Ceiling Fans with remote control systems CAN NOT be operated in conjunction with any other control system EXCEPT a basic On/Off wall switch, if desired.

# FCC WARNING

This device complies with part 15 of the FCC Rules. Operation is subject to the following two conditions:

(1) This device may not cause harmful interference, and (2) this device must accept any interference received, including interference that may cause undesired operation.

Changes or modifications not expressly approved by the party responsible for compliance could void the user's authority to operate the equipment.

**NOTE:** This equipment has been tested and found to comply with the limits for a Class B digital device, pursuant to part 15 of the FCC Rules. These limits are designed to provide reasonable protection against harmful interference in a residential installation. This equipment generates, uses and can radiate radio frequency energy and, if not installed and used in accordance with the instructions, may cause harmful interference to radio communications. However, there is no guarantee that interference will not occur in a particular installation. If this equipment does cause harmful interference to radio or television reception, which can be determined by turning the equipment off and on, the user is encouraged to try to correct the interference by one or more of the following measures:

Reorient or relocate the receiving antenna, increase the separation between the equipment and receiver, and connect the equipment into an outlet on a circuit different from that to which the fan is connected.

# KICHLER®

[www.kichler.com](http://www.kichler.com)

**KICHLER® LIGHTING LLC**

**7711 EAST PLEASANT VALLEY ROAD P.O. BOX 318010**

**CLEVELAND, OHIO 44131-8010**

**CUSTOMER SERVICE 866.558.5706**

**8:30 AM TO 5:00 PM EST, MONDAY - FRIDAY**



# KICHLER®

56" Ried

LES ILLUSTRATIONS DU PRODUIT PEUVENT DIFFÉRER DU PRODUIT ACTUEL.



MANUEL D'UTILISATION



# TABLE DES MATIÈRES

CONSIGNES DE SÉCURITÉ.....	4	FIXATION DES PALES DU VENTILATEUR.....	12
OUTILLAGE REQUIS.....	5	INSTALLATION DE LA COIFFE EN ACIER.....	13
CONTENU DE L'EMBALLAGE.....	5	INSTALLATION DU LUMINAIRE (EN OPTION).....	14
OPTIONS D'INSTALLATION.....	6	INSTALLATION DE LA COMMANDE MURALE.....	16
SUSPENSION DU VENTILATEUR .....	7	RÉGLAGE DU SYSTÈME DE COMMANDE .....	17
INSTALLATION DU SUPPORT DE SÉCURITÉ.....	9	CONSIGNES D'UTILISATION .....	17
CONNEXIONS ÉLECTRIQUES .....	10	DÉPANNAGE.....	18
DERNIÈRE ÉTA DE L'INSTALLATION.....	11	FCC AVERTISSEMENT.....	19

# CONSIGNES DE SÉCURITÉ

1. Pour réduire les risques de choc électrique, s'assurer que l'électricité a été coupée au niveau du disjoncteur ou de la boîte de fusibles avant de procéder à l'installation.
2. Le câblage doit être installé conformément au code national d'électricité américain (NEC) ou au code d'électricité local en vigueur. Les travaux d'électricité doivent être exécutés par un électricien agréé qualifié.
3. **AVERTISSEMENT:** Pour réduire les risques d'incendie ou de choc électrique, utiliser uniquement la commande livrée avec le ventilateur.
4. **AVERTISSEMENT:** Lors du montage sur la boîte à prises et pour réduire le risque de blessures, utiliser uniquement les deux vis en acier (et rondelles de blocage) fournies avec la boîte à prises. La plupart des boîtes à prises utilisées actuellement pour supporter les luminaires ne sont pas capable de supporter un ventilateur et leur remplacement peut s'avérer nécessaire. Consulter un électricien qualifié en cas de doute.
5. Pour utiliser la fonction inverse sur ce ventilateur, appuyez sur le bouton de marche arrière pendant que le ventilateur est en marche.
6. Éviter de placer des objets dans la trajectoire des pales.
7. Pour éviter des blessures ou des dommages au ventilateur et autres objets, prendre toutes les précautions nécessaires lors de travaux effectués près du ventilateur ou lors du nettoyage du ventilateur.
8. Ne pas utiliser d'eau ni de détergents pour nettoyer le ventilateur ou les pales du ventilateur.
9. Après avoir effectué les connexions électriques, les conducteurs épissés doivent être tournés vers le haut et soigneusement rentrés dans la boîte à prises.  
  
Les fils doivent être séparés avec le fil de terre et fil blanc (commun) d'un côté et le noir (charge) fil à l'autre côté de la boîte à prises. Les schémas électriques sont indiqués à titre de référence uniquement. Les kits d'éclairage qui ne sont pas emballés avec le ventilateur doivent être homologués ETL et marqués compatible pour une utilisation avec le modèle de ventilateur à installer. Les commutateurs doivent être pour une utilisation d'ordre général homologués ETL. Voir les instructions fournies avec les kits d'éclairage et les commutateurs pour garantir un assemblage correct.
- 10.

## AVERTISSEMENT

POUR REDUIRE LE RISQUE DE BLESSURES, NE PAS Plier les supports de pales (appelés également brides) lors du montage ou après l'installation. NE PAS PLACER D'OBJETS DANS LA TRAJECTOIRE DES PALES.

## OUTILS REQUIS

- Tournevis Phillips
- Tournevis à lame plate
- Clé 11 mm
- Escabeau
- Coupe-fils

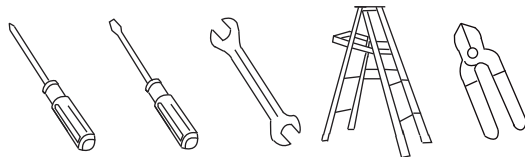

## CONTENU DE L'EMBALLAGE

Déballez votre ventilateur et vérifiez le contenu. Vous devriez disposer des éléments suivants :

- A. Support de montage
- B. Ensemble boule/tige
- C. Cache
- D. Obturateur du trou du cache
- E. Capot de l'accouplement
- F. Moteur
- G. Pale de ventilateur (3)
- H. Coiffe sans lumière
- I. Coiffe en acier

- J. Système de commande murale
- K. Sac de matériel

1) Matériel de montage :

Connecteur de fil (3)

2) Matériel de fixation des pales :

Vis (6) , Rondelles plates (6)

3) Matériel pour câbles de sécurité :

Vis à bois (1) , Rondelle à ressort (1),

Rondelle plate (1)

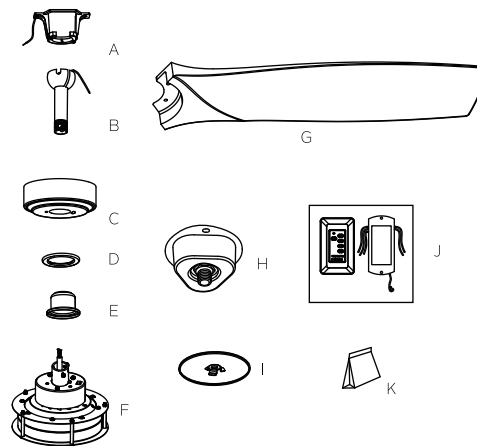

## OPTIONS DE MONTAGE

En l'absence d'une boîte de montage homologuée UL (cUL pour les installations canadiennes), prendre connaissance des instructions suivantes. Déconnectez la boîte en enlevant des fusibles ou en déclenchant le disjoncteur.

Fixer la boîte à prises directement sur la structure du bâtiment. Utiliser des attaches et des matériaux de construction appropriés. La boîte à prises et son support doivent être en mesure de soutenir le poids du ventilateur en mouvement (au moins 22 kg). Ne pas utiliser de boîtes à prises en plastique.

1

**REMARQUE:** Si vous installez le ventilateur de plafond sur un plafond voûté, vous pouvez avoir besoin d'une tige de suspension plus longue pour maintenir un dégagement approprié entre la pointe de la pale et le plafond. Un espace au minimum de 30 cm est recommandé pour un fonctionnement optimal.

**REMARQUE:** Selon l'emplacement sélectionné pour l'installation, il peut s'avérer nécessaire d'acheter et d'installer un étrier à solive pour soutenir la boîte à prises. S'assurer que l'étrier à solive a été conçu pour une utilisation avec des ventilateurs de plafond. (Fig. 4)

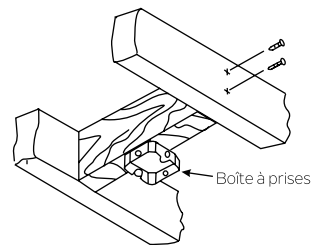

Fig. 1

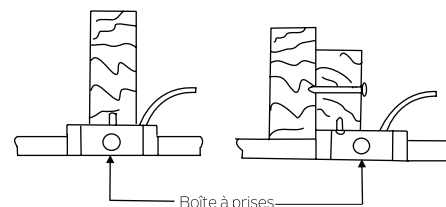

Fig. 2

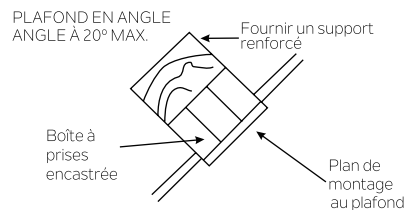

Fig. 3

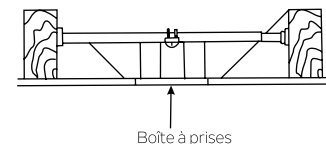

Fig. 4

## SUSPENSION DU VENTILATEUR

TOUJOURS couper l'alimentation avant de procéder à l'installation. Vous devez le faire non seulement pour des raisons de sécurité mais également pour pouvoir programmer correctement le système de commande. Pour installer correctement le ventilateur au plafond, procéder comme suit.

**Étape 1.** Avant de fixer le ventilateur à la boîte à prises (non fournie), assurez-vous que la boîte à prise est correctement installée sur deux points (minimum) d'une partie structurale du plafond (une boîte desserrée risque d'entraîner des oscillations du ventilateur). Faites passer les fils 120 V d'alimentation de la boîte à prises du plafond par le centre du support de montage au plafond. Installez le support de montage sur la boîte à prises au plafond à l'aide des vis et des rondelles. (Fig. 5)

**Étape 2.** Retirez la boule de suspension de la tige de suspension en desserrant les vis de blocage, en dégagant la broche transversale et en dévissant la balle de la tige. ( Fig. 6)

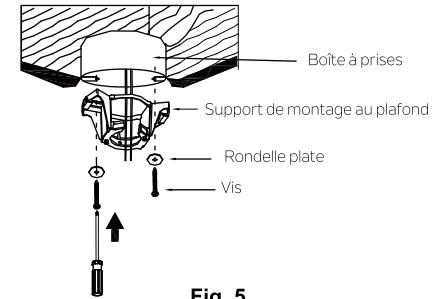

Fig. 5

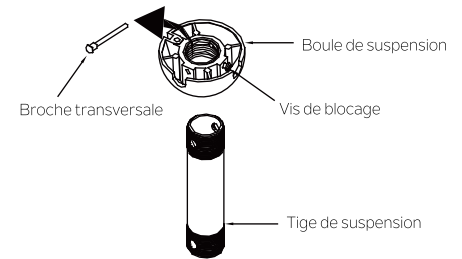

Fig. 6

## SUSPENSION DU VENTILATEUR

**Étape 3.** Desserrez les deux vis de blocage et retirez le clip et la brochette du dessus de l'accouplement du moteur. Alimentez soigneusement les fils du ventilateur et le câble de sécurité vers le haut par la tige de suspension. Installez la tige de suspension sur l'accouplement du moteur jusqu'à ce que les trous de la broche transversale soient alignés. Remplacez ensuite la broche transversale et le clip et resserrez les deux vis de blocage. (Fig. 7)

**Étape 4.** Faites glisser le capot de l'accouplement, l'obturateur du trou du cache et le cache sur la tige de suspension. Réinstallez soigneusement la boule de suspension sur la tige de suspension. Assurez-vous que la broche transversale se trouve dans la position correcte, que la vis de blocage est bien serrée et que les fils ne sont pas tordus. ( Fig. 8)

**Étape 5.** Soulevez le moteur pour le mettre en position d'installation et placez la boule de suspension dans le support de montage. Tournez jusqu'à ce que Check Tab se trouve dans Registration Slot et qu'il soit bien logé. ( Fig. 9) Le moteur entier ne doit tourner ni à gauche ni à droite lorsqu'il est installé correctement.

### AVERTISSEMENT:

Si le Check Tab n'est pas installé correctement, le ventilateur au plafond risque de subir des dommages pendant le fonctionnement.

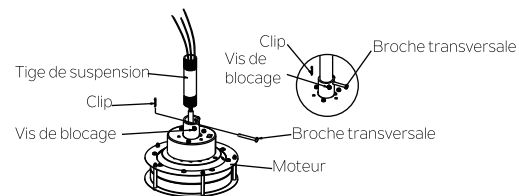

Fig. 7

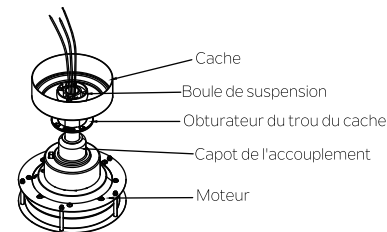

Fig. 8

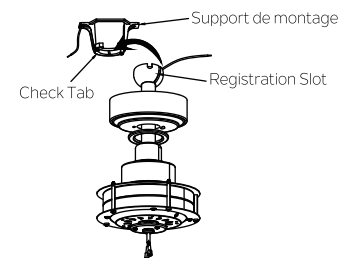

Fig. 9



## INSTALLATION DU SUPPORT DE SÉCURITÉ (requis UNIQUEMENT dans le cas d'une installation canadienne)

Le câble de support de sécurité qui est fourni pour empêcher que le ventilateur de plafond ne tombe pas doit être installé comme suit.

**Étape 1.** Installez la vis à bois et les rondelles dans le côté de la cale qui retient la boîte à prise. Laissez 3 mm (1/8 po) entre la cale de support et la rondelle. (Fig. 10)

**Étape 2.** Insérez le câble de sécurité par le support de montage et l'un des trous de la boîte à prises dans le plafond.

Ajustez la longueur du câble de sécurité pour atteindre la vis et les rondelles en tirant l'excès de câble à travers le serre-câble jusqu'à ce que la longueur totale soit correcte. Placez l'embout du câble à travers le serre-câble en formant une boucle à l'extrémité du câble. Serrez bien le serre-câble. Mettez maintenant la boucle à l'extrémité du câble de sécurité sur la vis à bois et sous la rondelle. Serrez bien la vis à bois. (Fig. 11)

### REMARQUE :

Bien que le câble de support de sécurité ne soit requis que pour les installations canadiennes, il est recommandé d'effectuer la fixation à toute installation.

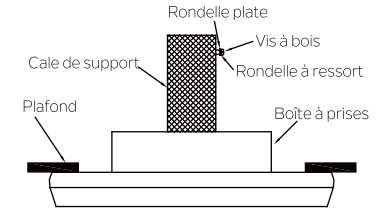

Fig. 10

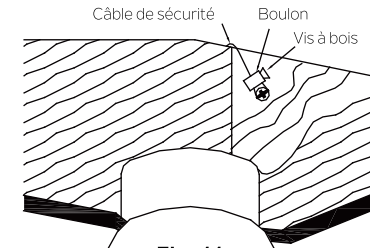

Fig. 11

## CONNEXIONS ÉLECTRIQUES

**AVERTISSEMENT :** Pour éviter tout risque de choc électrique, s'assurer que l'alimentation est coupée au niveau du panneau de circuit principal avant d'effectuer le câblage. Procédez comme suit pour raccorder le ventilateur au câblage du domicile. Utilisez les raccords de connexion des fils fournis avec le ventilateur. Sécurisez le connecteur avec du ruban électrique. Assurez-vous qu'il n'y a pas de brins de fil ni de connexions desserrées.

**AVERTISSEMENT :** Si les fils du domicile sont d'une couleur autre que celle référencée dans ce manuel, arrêtez immédiatement l'installation. Contactez un électricien professionnel pour déterminer le câblage approprié.

**Étape 1.** Insérez le récepteur dans le support de montage que vous maintenez à plat avec le support du plafond. (Fig. 12)

**Étape 2.** Connexions électriques du moteur au récepteur: Connectez le fil NOIR du ventilateur au fil NOIR marqué "TO MOTOR L" du récepteur. Connectez le fil BLANC du ventilateur au fil BLANC marqué "TO MOTOR N (AU MOTEUR N)" du récepteur. Connectez le fil BLEU du ventilateur au fil BLEU marqué "FOR LIGHT (POUR LA LUMIÈRE)" du récepteur. Sécurisez les connexions des fils avec les connecteurs en plastique (fournis). ( Fig. 13)

**Étape 3.** Connexions électriques du récepteur de télécommande à la boîte à prises: Connectez le fil NOIR (sous tension) du plafond au fil NOIR marqué "AC IN L" de la commande murale. Connectez le fil BLANC (neutre) du plafond au fil BLANC marqué "AC IN N" du récepteur. Connectez le fil NOIR (To Motor L) de la commande murale au fil NOIR marqué "AC IN L" du récepteur. Sécurisez la connexion des fils avec les connecteurs en plastique (fournis). (Fig. 13)

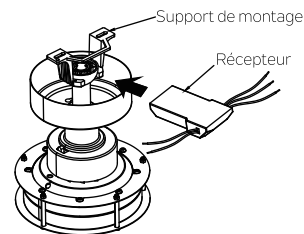

Fig. 12

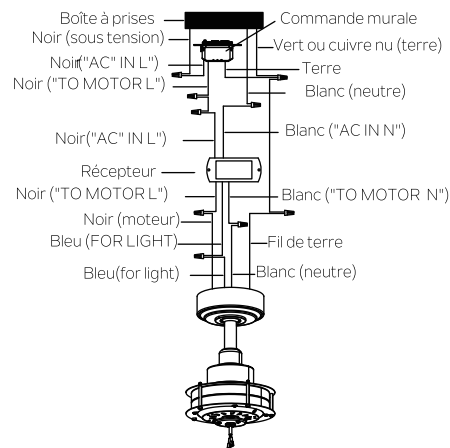

Fig. 13

## CONNEXIONS ÉLECTRIQUES

**Étape 4.** Si votre boîte à prises dispose d'un fil de mise à la terre (verte ou cuivre nu), connectez-la aux fils de terre du ventilateur. Si elle ne dispose pas de fil de mise à la terre, connectez le fil de terre du ventilateur au support de montage. Sécurisez la connexion des fils avec les connecteurs en plastique (fournis). Après avoir connecté les fils, séparez-les de sorte que les fils verts et blancs se trouvent sur un côté de la boîte à prises et les fils noirs et bleus de l'autre côté. (Fig. 13)

**REMARQUE:** Ranger soigneusement les connexions des fils dans la boîte à prises.

**REMARQUE:** Le ventilateur doit être installé à une distance maximum de 9 M depuis l'unité de transmission pour garantir la transmission correcte du signal entre l'unité de transmission et l'unité de réception du ventilateur.

## DERNIÈRES ÉTAPES DE L'INSTALLATION

**REMARQUE:** Avant de poursuivre, s'assurer que l'alimentation a été coupée en déclenchant le disjoncteur ou en enlevant le fusible de la boîte de circuit.

**Étape 1.** Retirez l'une des deux vis à épaulement du support de montage. Desserrez la deuxième vis à épaulement sans toutefois la retirer complètement. (Fig. 14)

**Étape 2.** Assemblez le cache en faisant tourner la clavette dans le cache sur la vis à épaulement dans le support de montage. Réinstallez la vis à épaulement qui a été enlevée précédemment et resserrez bien ensuite les deux vis à épaulement. (Fig. 15)

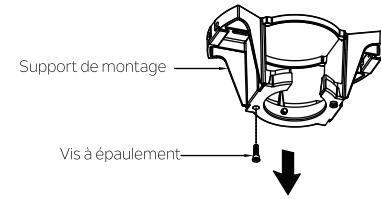

Fig. 14

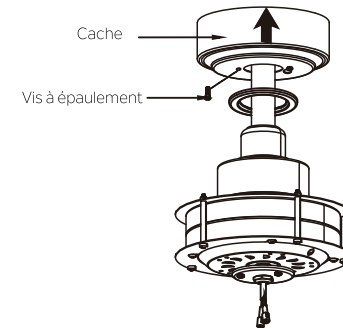

Fig. 15

## DERNIÈRES ÉTAPES DE L'INSTALLATION

**Étape 3.** Fixez et serrez bien l'obturateur du trou du cache sur les vis à épaulement dans le support de montage avec la fonction verrouillable. (Fig. 16)

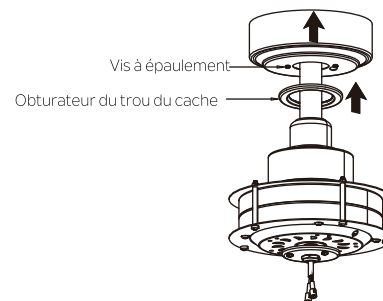

Fig. 16

## FIXATION DES PALES DU VENTILATEUR

**REMARQUE:** Avant de poursuivre, s'assurer que l'alimentation a été coupée en déclenchant le disjoncteur ou en enlevant le fusible de la boîte de circuit

**Étape 1.** Fixez sans serrer la pale au moteur avec les rondelles et les vis que vous trouverez dans le sac de matériel pour la fixation des pales. Serrez ensuite pour fixer une fois que deux vis sont installées. (Fig.17)

**REMARQUE:** Les colonnes de guidage sont installées sur la pale pour faciliter l'alignement de la pale avec le moteur. (Fig.17)

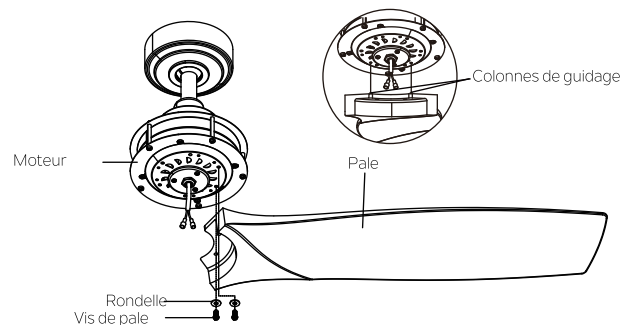

Fig. 17

## INSTALLATION DE LA COIFFE EN ACIER

**REMARQUE:** Avant de poursuivre l'installation, s'assurer que l'alimentation est toujours coupée en déclenchant le disjoncteur du secteur ou en retirant un fusible. Il ne suffit pas de couper l'alimentation au niveau du bouton mural pour éviter les chocs électriques.

**Étape 1.** Retirez les trois vis de montage préinstallées sur la plaque de montage et conservez-les pour plus tard. (Fig. 18)

**Étape 2.** Fixez la coiffe sans lumière à la plaque de montage avec les trois vis de la plaque de montage retirées au cours des étapes précédentes et serrez-les bien. (Fig.19)

**Étape 3.** Assemblez la coiffe en acier à la coiffe sans lumière en la tournant dans le sens horaire. (Fig.20)

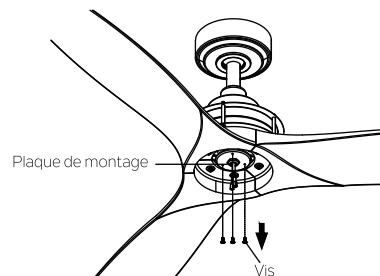

Fig. 18

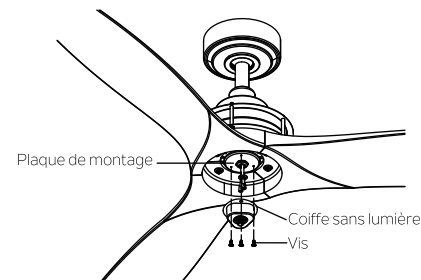

Fig. 19

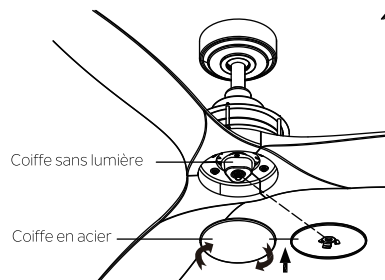

Fig. 20

## INSTALLATION DU LUMINAIRE EN OPTION

**REMARQUE:** Avant de poursuivre l'installation, s'assurer que l'alimentation est toujours coupée en déclenchant le disjoncteur du secteur ou en retirant un fusible. Il ne suffit pas de couper l'alimentation au niveau du bouton mural pour éviter les chocs électriques.

**Étape 1.** Retirer la coiffe en acier en le tournant dans le sens anti-horaire .  
(Fig.21)

**Étape 2.** Retirez la coiffe sans lumière de la plaque de montage en dévissant les 3 vis que vous conservez pour la suite. (Fig. 22)

**Étape 3.** Réinstallez deux vis à la plaque de montage (ne pas serrer ces deux vis). (Fig. 23)

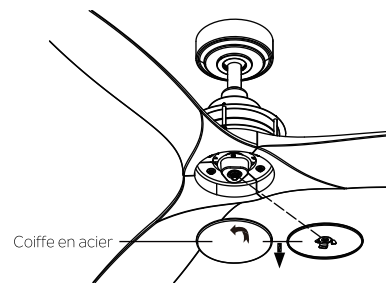

Fig. 21

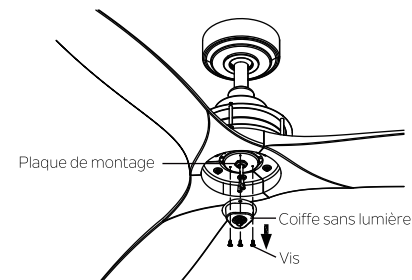

Fig. 22

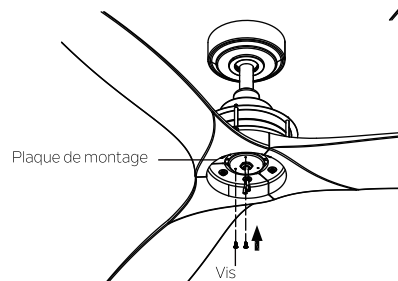

Fig. 23

## INSTALLATION DU LUMINAIRE EN OPTION

**Étape 4.** Placez les deux trous oblongs sur le boîtier de commutateur sur les 2 vis desserrées précédemment de la plaque de montage. Tournez le boîtier de commutateur jusqu'à ce qu'il soit verrouillé en place à la section étroite des trous en forme de serrure. Fixez en serrant les 2 vis installées précédemment et celle qui a été desserrée précédemment au cours de l'étape 2. (Fig. 24)

**Étape 5.** Retirez une des trois vis préinstallées sur le côté du bord extérieur du boîtier de commutateur et mettez-la de côté pour plus tard.(Fig.25)

**Étape 6.** Tenez le kit d'éclairage au niveau du boîtier de commutateur et connectez les fils BLANCS du kit d'éclairage et du ventilateur en rapprochant les connecteurs. Procédez comme pour les fils NOIRS. (Fig. 26)

**Étape 7.** Rangez les connexions soigneusement dans le kit d'éclairage. Aligned les trois trous arrondis sur le kit d'éclairage et le boîtier de commutateur. Serrez fermement les 3 vis retirés au cours de l'étape 5 pour fixer 5.(Fig.26)

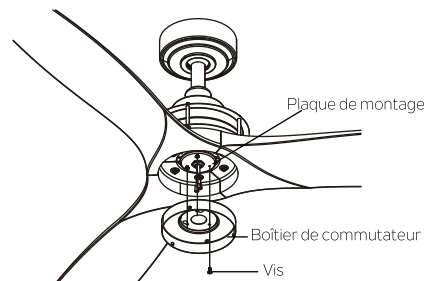

Fig. 24

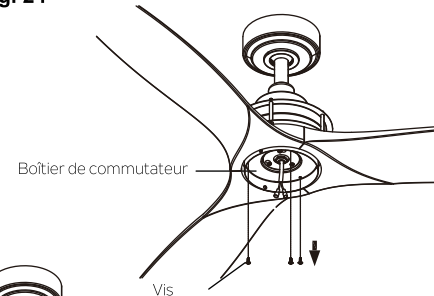

Fig. 25

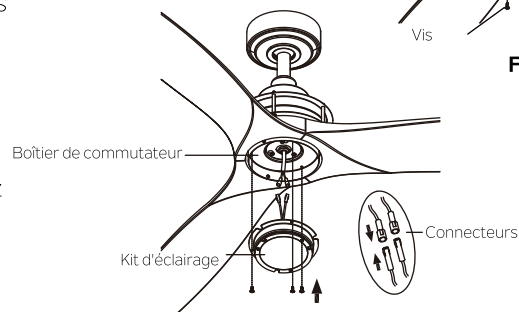

Fig. 26

## INSTALLATION DU LUMINAIRE EN OPTION

**Étape 8.** Sécurisez le cache au boîtier de commutateur en tournant dans le sens horaire. Ne pas serrer avec excès (Fig. 27)

**REMARQUE:** Pour retirer le kit d'éclairage à LED, enlever le cache, le kit d'éclairage et le boîtier de commutateur et procédez ensuite selon les étapes de la page 13 pour terminer l'installation.

## INSTALLER LA COMMANDE MURALE

Le câblage doit être installé conformément au code national d'électricité américain (NEC) et aux codes locaux. Les travaux d'électricité doivent être exécutés par un électricien agréé qualifié. Sélectionner l'emplacement de l'installation de la commande murale. Vous pouvez remplacer un interrupteur mural existant ou installer la commande murale sur N'IMPORTE QUELLE surface plane.

**REMARQUE : L'INSTALLATION DE L'INTERRUPTEUR DOIT ÊTRE CONFORME AU CODE ÉLECTRIQUE LOCAL ET NATIONAL.**

**AVERTISSEMENT: Fermer l'alimentation électrique principale à partir du disjoncteur ou du panneau à fusibles avant de retirer l'ancien appareil.**

**Étape 1.** Retirer la plaque murale présente et l'ancien interrupteur de la boîte à prises murale. Deconnecter le câble. (Fig. 28)

**Étape 2.** Placez la commande murale sur la boîte à prises, connectez les fils avec les connecteurs (fournis). (Fig. 29).

\*Connectez le fil conducteur (SOUS TENSION) de la boîte à prises au fil NOIR portant la "AC in L" de la commande murale.

\*Connectez le fil conducteur (CHARGE) de la boîte à prises au fil NOIR portant la mention "TO MOTOR L" de la commande murale.

\* Connectez le fil de TERRE de la boîte à prises au fil de TERRE de la commande murale.

**Étape 3.** Sécurisez les connexions des fils et assurez-vous qu'il n'y a pas de brins de fil ni de connexions desserrés. Remettez les connexions de fils à l'intérieur de la boîte à prises et fixez la commande murale à la boîte à prises avec les vis (fournies). Ajustez la plaque frontale sur la commande murale. (Fig. 29).

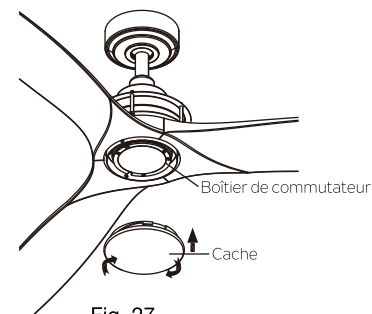

Fig. 27

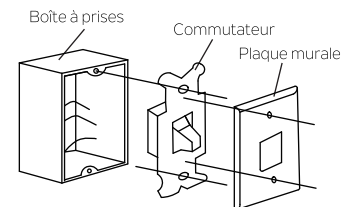

Fig. 28

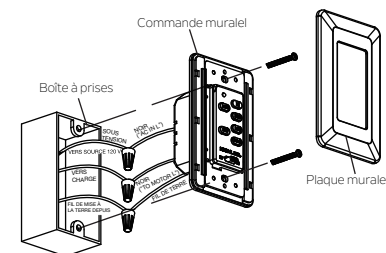

Fig. 29



## RÉGLAGE DU SYSTÈME DE COMMANDE

**Étape 1.** Une fois l'installation terminée, appuyez sur le bouton LEARN (Apprentissage) pendant 3 secondes dans les 30 secondes de la mise sous tension CA. Le ventilateur se mettra en marche à une vitesse moyenne et la lumière (si installée) s'allumera. Vous avez la confirmation que le réglage SMART SYNC fonctionne correctement. (Fig. 30)

**Étape 2.** Si vous ne pouvez pas effectuer le réglage dans l'intervalle des 30 secondes, éteignez et recommencez. Vous répétez l'étape 1 jusqu'à ce que la fonction LEARN s'active tel qu'indiqué.

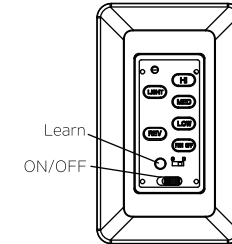

Fig. 30

## CONSIGNES D'UTILISATION

Remettez le ventilateur au plafond sous tension et faites des essais pour en garantir un bon fonctionnement (Fig. 30)

1. Contrôle du ventilateur : Pour mettre le ventilateur en marche. Appuyez sur le commutateur de la vitesse souhaitée pour régler le ventilateur: Hi-vitesse élevée ; MED-vitesse moyenne ; LOW-vitesse faible ; Appuyez sur "FAN OFF" (Ventilateur... Arrêt) pour éteindre le ventilateur.
2. Bouton de la lumière : Appuyez une fois pour allumer la lumière ou l'éteindre. Exercez une pression continue sur ce bouton pour assombrir et passer le réglage de clair à sombre ou de sombre à clair.
3. Bouton REV : Permet de contrôler le sens, en avant ou en arrière.
4. Si votre ventilateur au plafond dispose d'un éclairage fluorescent, mettez le commutateur en position "O". Si votre ventilateur au plafond dispose d'un éclairage incandescent ou halogène ou LED, mettez le commutateur en position "D"

# DÉPANNAGE

## Problème

## Solution

### Impossible de mettre le ventilateur en marche

1. Vérifiez les fusibles ou disjoncteurs de circuit.
2. Vérifiez tous les raccordements électriques pour garantir un bon contact. **ATTENTION:** Assurez-vous que l'alimentation principale est COUPÉE lors de la vérification des raccordements électriques.
3. Veillez à ce que les piles de l'émetteur soient installés correctement. Côté positif (+) vers l'extérieur.
4. Assurez-vous que les piles sont bien chargées.

### Le ventilateur est bruyant

1. Assurez-vous que toutes les vis du boîtier du moteur sont bien ajustées
2. Assurez-vous que les vis qui fixent les supports des pales du ventilateur au moteur sont serrées.
3. Assurez-vous que les connexions des raccords filaires ne frottent pas les uns contre les autres ou contre la paroi intérieure du boîtier du commutateur. **ATTENTION:** Assurez-vous que l'alimentation est coupée.
4. Le rodage prend 24 heures. La majorité des bruits associés à un nouveau ventilateur disparaissent pendant la période de rodage.
5. Si vous utilisez un kit d'éclairage vendu en option, assurez-vous que les vis fixant le verre sont bien serrées. Veillez à ce que les ampoules ne touchent pas d'autres composants.
6. Ne pas connecter ce ventilateur à un ou des contrôles de vitesse variables installés sur le mur. Ils ne sont pas compatibles avec les moteurs de ventilateur de plafond ni les télécommandes.
7. Assurez-vous que le cache supérieur est à une courte distance du plafond. Il ne doit pas toucher le plafond

### Le ventilateur vacille

1. Vérifiez que toutes les vis des pales et des bras de pales sont sécurisées.
2. La majorité des problèmes d'oscillation des ventilateurs provient du déséquilibre des pales. Vérifiez ce niveau en sélectionnant un point sur le plafond au-dessus de l'extrémité de l'une des pales. Mesurez cette distance. Faites tourner le ventilateur jusqu'à ce que la prochaine pale soit positionnée pour la mesure. Répétez pour chaque pale. L'intervalle doit être de 3 mm.
3. Si le vacillement des pales est toujours perceptible, échangez deux pales adjacentes (côte à côte) pour redistribuer le poids et éventuellement permettre un fonctionnement plus équilibré.

# DÉPANNAGE

## Problème

La télécommande ne fonctionne pas correctement.

## Solution

1. Les ventilateurs de plafond avec des systèmes de contrôle à distance NE PEUVENT PAS fonctionner conjointement avec tout autre système de contrôle, SAUF un interrupteur mural standard de marche/arrêt, le cas échéant.

## AVERTISSEMENT de la FCC

Cet appareil est conforme à la section 15 de la réglementation de la FCC. Son fonctionnement est soumis aux deux conditions suivantes : (1) cet appareil ne peut pas provoquer d'interférence nuisibles, et 2.) cet appareil doit accepter toute interférence reçue, incluant une interférence qui pourrait provoquer un fonctionnement non-désiré .

Tout changement ou modification n'ayant pas été expressément approuvé par la partie responsable de l'adhésion pourrait abroger l'autorisation de l'utilisateur à faire fonctionner l'appareil.

**REMARQUE:** Des tests ont confirmé que cet équipement respecte les limites d'un dispositif numérique de catégorie B, en vertu de la section 15 de la réglementation de la FCC. Ces limites ont été conçues pour fournir une protection raisonnable contre le brouillage nuisible d'une installation résidentielle. Cet équipement génère, utilise et peut rayonner de l'énergie radiofréquence et, s'il n'est pas installé et utilisé selon les instructions, peut causer de l'interférence nuisible aux communications de radio. Cependant, il est néanmoins possible qu'il y ait de l'interférence dans une installation en particulier. Si cet équipement cause du brouillage nuisible à la réception du signal de radio ou de télévision, ce qui peut être déterminé en éteignant puis en rallumant l'appareil, l'utilisateur peut essayer de corriger l'interférence en appliquant une ou plusieurs des mesures suivantes : Réorienter ou repositionner l'antenne récepteur, augmenter la distance séparant l'équipement le récepteur, connecter l'équipement à la prise d'un circuit différent de celui du récepteur auquel le ventilateur a été connecté.

# KICHLER®

[www.kichler.com](http://www.kichler.com)

**KICHLER® LIGHTING LLC**

**7711 EAST PLEASANT VALLEY ROAD P.O. BOX 318010**

**CLEVELAND, OHIO 44131-8010**

**Nous sommes là pour vous aider 866-558-5706**

**Heures : du lundi au vendredi, de 9h à 17h (heure de l'Est)**

# KICHLER®

56" Ried

Las imágenes pueden variar levemente respecto del producto real.



## MANUAL DE INSTRUCCIONES



# ÍNDICE

NORMAS DE SEGURIDAD .....	4	ACOPLAMIENTO DE LAS ASPAS DEL VENTILADOR.....	12
HERRAMIENTAS REQUERIDAS .....	5	INSTALACIÓN DE LA TAPA DE ACERO.....	13
CONTENIDOS DEL ENVASE .....	5	INSTALACIÓN DE UN ARTEFACTO DE ILUMINACIÓN “OPCIONAL” .....	14
OPCIONES DE MONTAJE .....	6	INSTALACIÓN DEL CONTROL DE PARED .....	16
CÓMO COLGAR EL VENTILADOR .....	7	CONFIGURACIÓN DEL SISTEMA DE CONTROL .....	17
INSTALACIÓN DEL SOPORTE DE SEGURIDAD .....	9	INSTRUCCIONES DE FUNCIONAMIENTO .....	17
CONEXIONES ELÉCTRICAS.....	10	LOCALIZACIÓN Y RESOLUCIÓN DE PROBLEMAS.....	18
FINALIZACIÓN DE LA INSTALACIÓN .....	11	ADVERTENCIA DE LA FCC .....	19

# NORMAS DE SEGURIDAD

1. Para reducir el riesgo de descarga eléctrica, asegúrese de haber cortado el suministro de energía desde el disyuntor o la caja de fusibles antes de comenzar.
2. Todo el cableado debe realizarse conforme a lo establecido por el Código Eléctrico Nacional y a los códigos eléctricos locales. La instalación eléctrica debe ser realizada por un electricista con licencia profesional.
3. **ADVERTENCIA:** Para reducir el riesgo de incendio o descarga eléctrica, utilice únicamente el control proporcionado con el ventilador.
4. **ADVERTENCIA:** Para reducir el riesgo de lesiones personales, utilice únicamente los dos tornillos de acero (y las arandelas de acero) proporcionados con la caja de distribución eléctrica para su instalación. La mayoría de las cajas de distribución eléctrica utilizadas comúnmente para el soporte de artefactos de iluminación no resultan adecuadas para el soporte de ventiladores y pueden requerir un reemplazo; consulte a un electricista matriculado si tiene alguna duda.
5. Para operar la función inversa en este ventilador, oprima el botón de sentido inverso mientras el ventilador esté funcionando.
6. Evite colocar objetos en el recorrido de las aspas del ventilador.
7. Para evitar lesiones personales o daños al ventilador y otros objetos, tome todos los recaudos necesarios al limpiar o trabajar en el ventilador.
8. No utilice agua ni detergente para limpiar el ventilador o las aspas del ventilador. Un paño seco o levemente humedecido será suficiente para realizar la mayoría de las tareas de limpieza.
9. Después de realizar las conexiones eléctricas, los empalmes de los conductores deben colocarse hacia arriba y empujarse con cuidado hacia arriba hasta introducirse en la caja de distribución eléctrica. Los cables deben estar bien espaciados con el cable de puesta a tierra y el cable blanco (común) hacia un costado y con el cable negro (carga) hacia el otro costado de la caja de distribución eléctrica.
10. Los diagramas de conexiones eléctricas se incluyen sólo a modo de referencia. Los kits de iluminación no incluidos con el ventilador deben contar con certificación ETL y estar autorizados para uso con el modelo de ventilador que usted esté instalando. Los interruptores deben ser interruptores de uso general con certificación ETL. Consulte las instrucciones que se incluyen con los kits de iluminación y los interruptores para un ensamblaje adecuado.

## ADVERTENCIA

PARA REDUCIR EL RIESGO DE LESIONES PERSONALES, NO CURVE LOS SOPORTES DE LAS ASPAS (TAMBIÉN DENOMINADOS ABRAZADERAS) DURANTE EL ENSAMBLAJE O DESPUÉS DE LA INSTALACIÓN. NO INSERTE OBJETOS EN EL RECORRIDO DE LAS ASPAS.



# HERRAMIENTAS REQUERIDAS

- Destornillador Phillips
- Destornillador plano
- Llave de 11 mm
- Escalera
- Cortacables

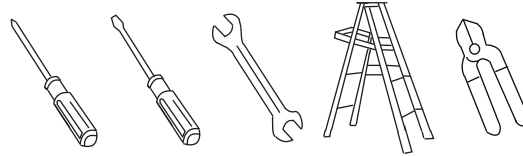

# CONTENIDOS DEL ENVASE

Retire el ventilador de la caja y verifique que estén todos los componentes.  
La caja debería contener los siguientes elementos:

- |  |  |
|--|--|
| A. Soporte de montaje                        | J. Sistema de control de pared   |
| B. Ensamblaje de vástago de extensión / bola | K. Bolsa con piezas metálicas  |
| C. Cubierta                                  | 1) Piezas metálicas de montaje:  |
| D. Tapa del orificio de la cubierta          | Conector de cable (3)  |
| E. Tapa de acoplamiento                      | 2) Piezas metálicas para acoplamiento de las aspas: Tornillos (6), Arandelas (6) |
| F. Cuerpo del motor                          | 3) Piezas metálicas para el cable de seguridad:                                  |
| G. Aspa del ventilador (3)                   | Tirafondos (1), Arandela de resorte (1), Arandela plana (1)                      |
| H. Tapa sin luz                              |  |
| I. Tapa de acero                             |  |

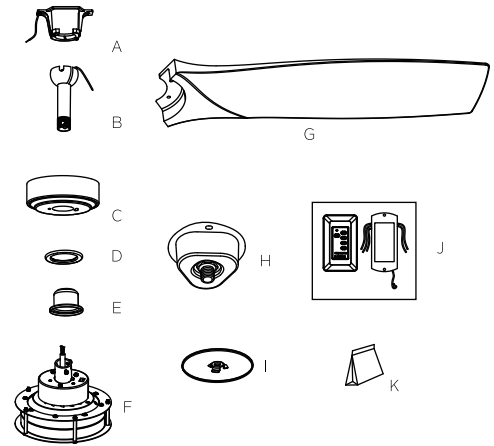

# OPCIONES DE MONTAJE

Si no hay ninguna caja de montaje existente con certificación UL (cUL para instalación en Canadá), entonces lea las siguientes instrucciones. Desconecte el suministro de energía eléctrica retirando los fusibles o apagando el disyuntor.

Sujete la caja de distribución directamente a la estructura de la construcción. Utilice tornillos de fijación y materiales de construcción. La caja de distribución eléctrica y su soporte deben ser capaces de soportar completamente el peso en movimiento del ventilador (por lo menos 50 libras). No utilice cajas de distribución eléctrica de plástico.

Las figuras 1, 2 y 3 son ejemplos de diferentes formas de montaje de la caja de distribución.

**NOTA:** Si usted está instalando el ventilador de techo en un cielorraso cóncavo (abovedado), es posible que necesite un vástago de extensión más largo para mantener la separación adecuada entre el extremo de las aspas y el techo. Se recomienda una separación de 12" para un funcionamiento óptimo.

**NOTA:** Dependiendo del lugar que haya seleccionado para la instalación, es posible que usted necesite comprar e instalar un "colgante de viga" para el soporte de la caja de distribución eléctrica. Asegúrese de que el colgante de viga que compre se haya diseñado para uso con ventiladores de techo. (Fig. 4)

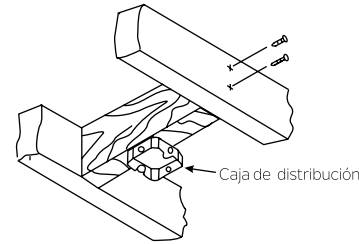

Fig. 1

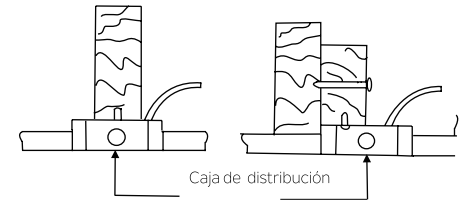

Fig. 2

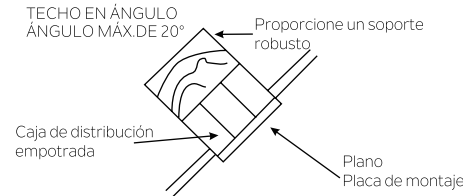

Fig. 3

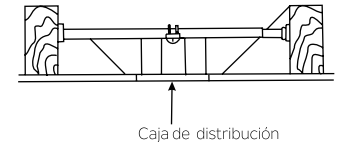

Fig. 4

# CÓMO COLGAR EL VENTILADOR

**RECUERDE** desconectar el suministro de energía eléctrica antes de comenzar con la instalación. Esto resulta necesario para su seguridad y también para la programación adecuada del sistema de control. Para instalar su ventilador de techo de manera adecuada, siga los pasos detallados a continuación.

**Paso 1.** Antes de acoplar el ventilador con la caja de distribución eléctrica (no incluida), asegúrese de que la caja esté bien ajustada a por lo menos dos puntos de un elemento estructural del techo (una caja suelta podría provocar el tambaleo del ventilador). Pase los cables de alimentación de 120 voltios desde la caja de distribución eléctrica a través del centro del soporte de montaje de techo. Instale el soporte de montaje con la caja de distribución eléctrica en el techo utilizando los tornillos y las arandelas que se incluyen con la caja de distribución o los tornillos. (Fig. 5)

**Paso 2.** Retire la bola colgante del ensamblaje del vástago de extensión aflojando los tornillos de presión, retirando el pasador transversal y deslizando la bola del vástago. (Fig. 6)

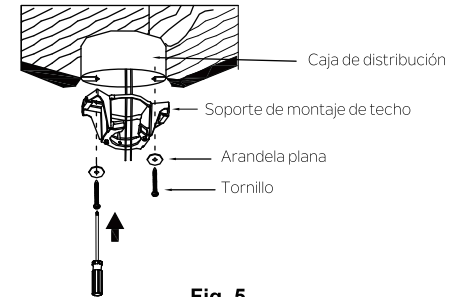

Fig. 5

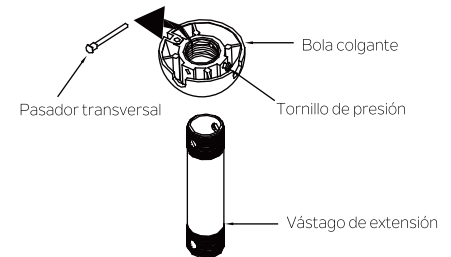

Fig. 6

# CÓMO COLGAR EL VENTILADOR

**Paso 3.** Afloje los dos tornillos de presión y retire el pasador transversal y el enganche del acoplamiento superior del cuerpo del motor. Con cuidado, conecte los cables del ventilador y el cable de seguridad a través del vástago de extensión. Enrosque el vástago de extensión en el acoplamiento del motor hasta que los orificios del pasador transversal se encuentren alineados. Luego, reemplace el pasador transversal y el enganche, y ajuste ambos tornillos de presión. (Fig. 7)

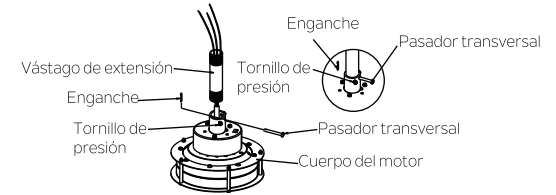

Fig. 7

**Paso 4.** Deslice la tapa del acoplamiento, la tapa del orificio de la cubierta y la cubierta sobre el vástago de extensión. Con cuidado vuelva a instalar la bola colgante sobre el vástago de extensión. Asegúrese de que el pasador transversal esté en posición correcta y que el tornillo de presión esté ajustado y los cables no estén retorcidos. (Fig. 8)

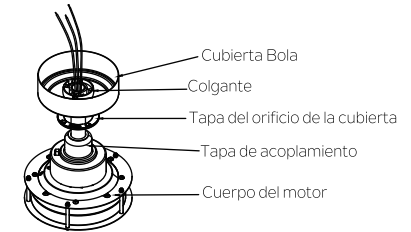

Fig. 8

**Paso 5.** Ahora, levante el cuerpo del motor hasta ubicarlo en posición y coloque la bola colgante dentro del soporte colgante. Gire hasta que la "pestaña de verificación" haya caído en la "ranura de registro" y se haya asentado con firmeza. (Fig. 9) El cuerpo del motor no girará si esto no se hace correctamente.

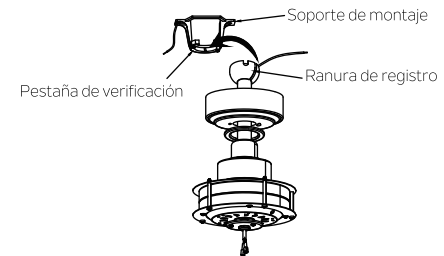

Fig. 9

**ADVERTENCIA:** El asiento incorrecto de la "pestaña de verificación" puede dañar el techo durante el funcionamiento.

# INSTALACIÓN DEL SOPORTE DE SEGURIDAD (se requiere ÚNICAMENTE para su instalación en Canadá)

Se incluye un cable de soporte de seguridad que contribuye a evitar que el ventilador de techo se caiga, ; debe instalarse de la siguiente manera.

**Paso 1.** Inserte un tirafondos y arandelas en el costado de la abrazadera que sostiene la caja de distribución eléctrica. Deje un espacio de 3 mm (1/8") entre la abrazadera de soporte y la arandela. (Fig. 10)

**Paso 2.** Inserte el cable de seguridad a través del soporte de montaje y uno de los orificios de la caja de distribución eléctrica hasta el interior del techo. Ajuste la longitud del cable de seguridad para alcanzar el tornillo y las arandelas jalando todo el cable extra a través del sujetacables hasta que la longitud total sea la correcta; coloque el extremo del cable hacia atrás a través del sujetacables, formando un bucle al final del cable. Ajuste el sujetacables con firmeza. Ahora, coloque el bucle al final del cable de seguridad por encima del tirafondos y por debajo de la arandela. Ajuste bien el tirafondos. (Fig. 11)

**NOTA:** Aunque el cable de soporte de seguridad se requiere únicamente para instalaciones en Canadá, se recomienda su uso con cualquier instalación.

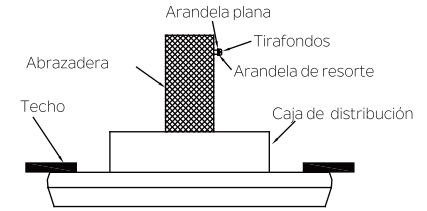

Fig. 10

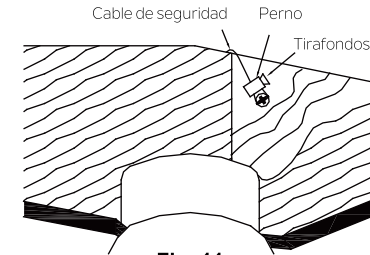

Fig. 11

# CONEXIONES ELÉCTRICAS

**ADVERTENCIA:** Para evitar posibles descargas eléctricas, asegúrese de haber desconectado el suministro de energía eléctrica desde el panel central de circuitos antes de realizar el cableado. Siga los pasos a continuación para conectar el ventilador al cableado de su hogar. Utilice los conectores de cables proporcionados con el ventilador. Asegure el conector con cinta aislante. Asegúrese de que no haya conexiones ni cables sueltos.

**ADVERTENCIA:** Si los cables de su hogar son de diferentes colores a los que se muestran en este manual, interrumpa de inmediato la instalación. Se recomienda consultar a un electricista profesional para determinar el cableado adecuado.

**Paso 1.** Inserte el receptor en el soporte de montaje y mantenga en posición horizontal contra el techo. (Fig. 12)

**Paso 2.** Conexiones eléctricas del motor al receptor: Conecte el cable NEGRO del ventilador al cable NEGRO marcado como "AL MOTOR L" desde el receptor. Conecte el cable BLANCO del ventilador al cable BLANCO marcado como "AL MOTOR N" del receptor. Conecte el cable AZUL del ventilador al cable AZUL marcado como "PARA ILUMINACIÓN" del receptor. Asegure todas las conexiones de cables con los conectores plásticos proporcionados. (Fig. 13)

**Paso 3.** Conexiones eléctricas del receptor remoto a la caja de distribución eléctrica: Conecte el cable NEGRO (caliente) del cielorraso al cable NEGRO marcado como "CA EN L" del control de pared. Conecte el cable BLANCO (neutro) del cielorraso al cable BLANCO marcado como "CA EN N" del receptor. Conecte el cable NEGRO (Al Motor L) del control de pared al cable NEGRO marcado como "CA EN L" del receptor. Asegure las conexiones de cables con los conectores plásticos proporcionados. (Fig. 13)

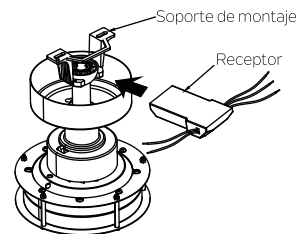

Fig. 12

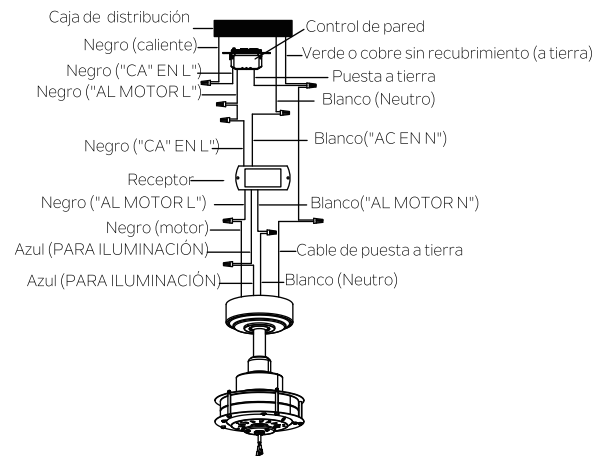

Fig. 13

# CONEXIONES ELÉCTRICAS

**Paso 4.** Si su caja de distribución eléctrica tiene un cable de puesta a tierra (verde o cobre sin recubrimiento), conéctelo a los cables de puesta a tierra del ventilador; en caso contrario, conecte el cable de puesta a tierra del ventilador al soporte de montaje. Asegure las conexiones de cables con los conectores plásticos proporcionados. Después de conectar los cables, sepárelos de manera que el cable verde y el cable blanco estén de un costado de la caja de distribución eléctrica y el cable negro y azul estén del otro costado. (Fig. 13)

**NOTA:** Inserte las conexiones de cable con cuidado en la caja de distribución eléctrica.

**NOTA:** El ventilador debe instalarse a una distancia máxima de 30 pies de la unidad de transmisión para lograr una transmisión adecuada de la señal entre la unidad de transmisión y la unidad de recepción del ventilador.

## FINALIZACIÓN DE LA INSTALACIÓN

**NOTA:** Antes de continuar, asegúrese de haber desconectado el suministro de energía eléctrica apagando el disyuntor o retirando el fusible de la caja de circuitos.

**Paso 1.** Retire uno de los dos tornillos de resalto en el soporte de montaje. Afloje el segundo tornillo de resalto sin retirarlo por completo. (Fig. 14)

**Paso 2.** Ensamble la cubierta haciendo girar la ranura principal en la cubierta sobre el tornillo de resalto en el soporte de montaje. Vuelva a instalar el tornillo de resalto que se había retirado anteriormente, y luego vuelva a ajustar bien los dos tornillos de resalto. (Fig. 15)

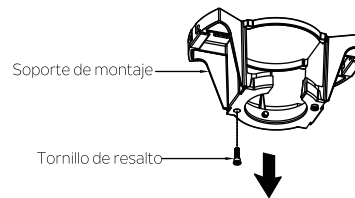

**Fig. 14**

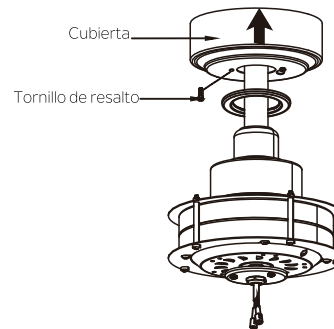

**Fig. 15**

## FINALIZACIÓN DE LA INSTALACIÓN

**Paso 3.** Sujete con firmeza y ajuste la tapa del orificio de la cubierta sobre los tornillos de resalto en el soporte de montaje utilizando la ranura principal de cierre por torsión. (Fig. 16)

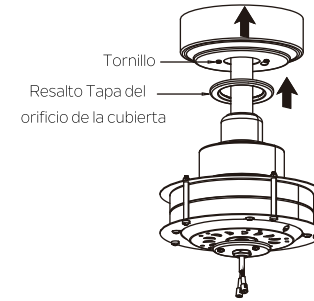

Fig. 16

## ACOPLAMIENTO DE LAS ASPAS DEL VENTILADOR

**NOTA:** Antes de continuar, asegúrese de haber desconectado el suministro de energía eléctrica apagando el disyuntor o retirando el fusible de la caja de circuitos.

**Paso 1.** Sujete levemente el aspa al cuerpo del motor con arandelas y tornillos proporcionados en el paquete de piezas metálicas de acoplamiento de las aspas. Luego, ajuste bien después de haber acoplado los dos tornillos. (Fig. 17).

**NOTA:** Las aspas cuentan con guías que contribuyen a su alineación con el cuerpo del motor. (Fig. 17).

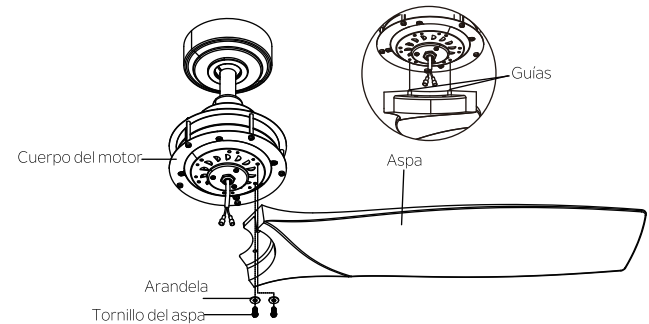

Fig. 17



# INSTALACIÓN DE LA TAPA DE ACERO

**NOTA:** Antes de continuar con la instalación, asegúrese de que la electricidad continúe desconectada desde el disyuntor principal o retire el fusible del circuito. Cortar la electricidad utilizando un interruptor de pared no es suficiente para evitar descargas eléctricas.

**Paso 1.** Retire los tres tornillos de montaje preinstalados en la placa de montaje y guarde estas piezas para uso posterior. (Fig. 18)

**Paso 2.** Acople la tapa sin luz a la placa de montaje utilizando los tres tornillos de la placa de montaje retirados en el paso anterior y ajústelos bien. (Fig. 19)

**Paso 3.** Ensamble la tapa de acero en la tapa sin luz haciéndola girar en sentido horario. (Fig. 20)

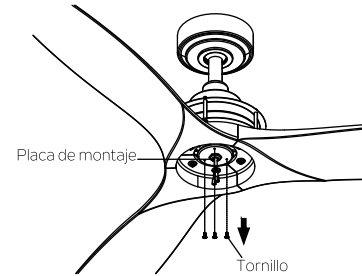

Fig. 18

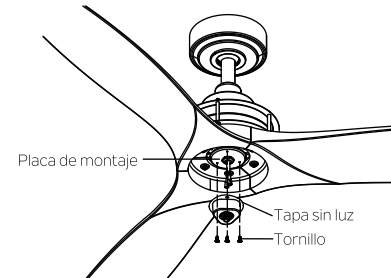

Fig. 19

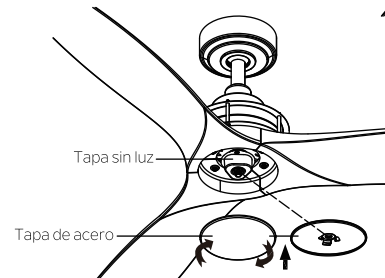

Fig. 20

# INSTALACIÓN DEL ARTEFACTO DE ILUMINACIÓN

**NOTA:** Antes de continuar con la instalación, asegúrese de que la electricidad continúe desconectada desde el disyuntor principal o retire el fusible del circuito. Cortar la electricidad utilizando un interruptor de pared no es suficiente para evitar descargas eléctricas.

**Paso 1.** Retire la tapa de acero haciéndola girar en sentido horario. (Fig. 21).

**Paso 2.** Retire la tapa sin luz de la placa de montaje retirando los 3 tornillos, y guarde los tornillos para uso posterior. (Fig. 22)

**Paso 3.** Vuelva a instalar dos tornillos en la placa de montaje (no ajuste estos dos tornillos). (Fig. 23)

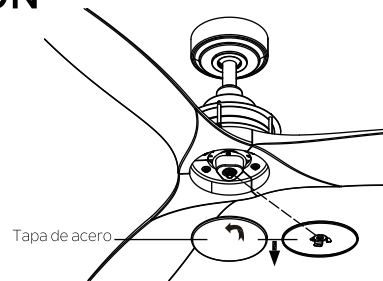

**Fig. 21**

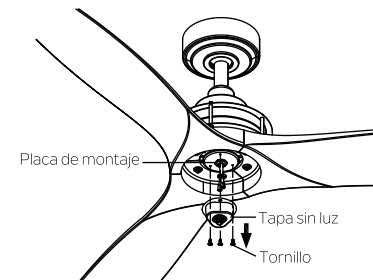

**Fig. 22**

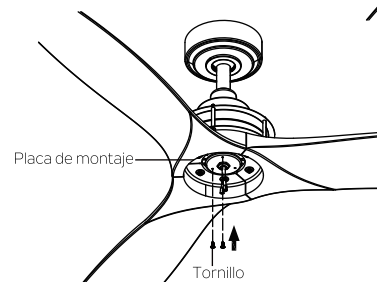

**Fig. 23**

# INSTALACIÓN DEL ARTEFACTO DE ILUMINACIÓN

**Paso 4.** Coloque los dos orificios ovalados en la caja de interruptores sobre los 2 tornillos instalados anteriormente sobre la placa de montaje. Haga girar la caja de interruptores hasta que se trabe en su lugar en el extremo angosto de los orificios principales. Asegure ajustando los 2 tornillos instalados anteriormente y el tornillo que se aflojó en el paso 2. (Fig. 24)

**Paso 5.** Retire los tres tornillos preinstalados en el borde externo de la caja de interruptores y guarde estas piezas para uso posterior. (Fig. 25)

**Paso 6.** Sujete el kit de iluminación cerca de la caja de interruptores y conecte los cables BLANCOS del kit de iluminación y el ventilador haciendo presión entre los conectores. Siga el mismo procedimiento con los cables NEGROS. (Fig. 26)

**Paso 7.** Inserte las conexiones en forma ordenada dentro del kit de iluminación. Alinee tres orificios redondos sobre el kit de iluminación y la caja de interruptores. Ajuste bien con los 3 tornillos retirados anteriormente en el Paso 5. (Fig. 26)

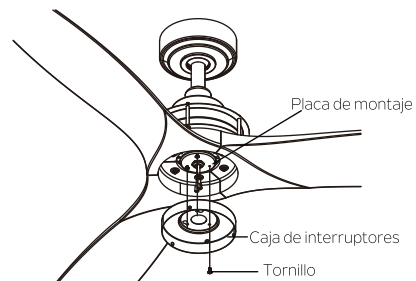

Fig. 24

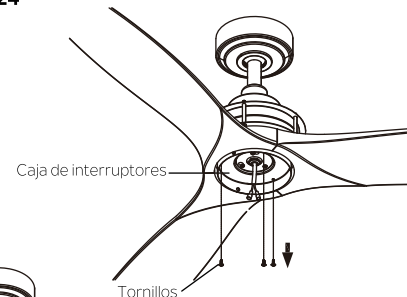

Fig. 25

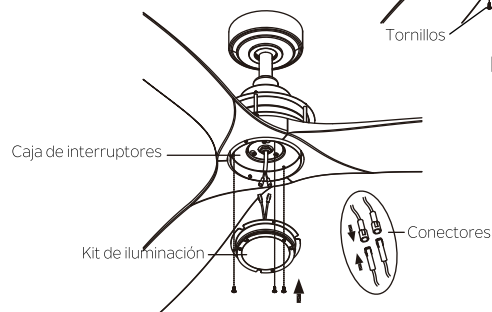

Fig. 26

# INSTALACIÓN DEL ARTEFACTO DE ILUMINACIÓN

**Paso 8.** Sujete la pantalla a la caja de interruptores haciéndola girar en sentido horario. No ajuste en exceso. (Fig. 27)

**NOTA:** Si algún día decide quitar el kit de iluminación LED, retire la pantalla, el kit de iluminación y la caja de interruptores, y luego siga los pasos enumerados en la página 13 para completar la instalación.

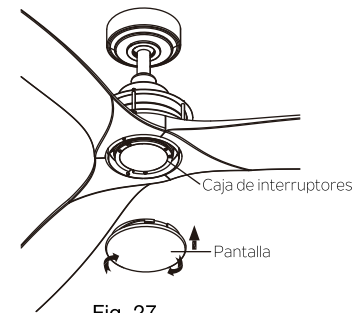

Fig. 27

# INSTALACIÓN DEL CONTROL DE PARED

Todo el cableado debe realizarse conforme a lo establecido por el Código Eléctrico Nacional y a los códigos eléctricos locales. La instalación eléctrica debe ser realizada por un electricista con licencia profesional. Seleccione el lugar de instalación del control de pared. Puede reemplazar un interruptor de pared existente o instalar el control de pared en CUALQUIER superficie plana.

**NOTA: LA INSTALACIÓN DEL INTERRUPTOR DEBE CUMPLIR CON LAS DISPOSICIONES DE TODOS LOS CÓDIGOS LOCALES Y DEL CÓDIGO ELÉCTRICO NACIONAL.**

**ADVERTENCIA :** Desconecte la corriente principal en el disyuntor o panel de fusibles antes de continuar.

**Paso 1.** Retire la placa de pared existente y el interruptor viejo de la caja de conexión de la pared. Desconecte los cables. (Fig. 28)

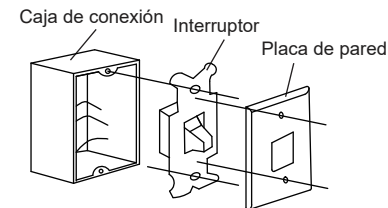

Fig. 28

**Paso 2.** Coloque el control de pared en la caja de conexión, conecte los cables con los conectores suministrados. (Fig. 29)

\*Conecte el cable conductor (HOT/ CALIENTE) de la caja de conexión al cable NEGRO marcado "AC IN L" del control de pared.

\*Conecte el cable conductor (LOAD/CARGA) de la caja de conexión al cable NEGRO marcado "TO MOTOR L" del control de pared.

\*Conecte el cable de TIERRA de la caja de conexión al cable de TIERRA del control de pared.

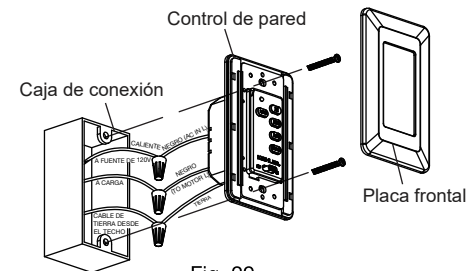

Fig. 29

**Paso 3.** Asegure las conexiones de los cables y compruebe que no haya hilos o conexiones sueltas. Vuelva a colocar las conexiones de los cables dentro de la caja de conexión y asegure el control de pared a la caja de conexión con los tornillos suministrados. Ajuste la placa frontal al control de pared. (Fig. 29)

# CONFIGURACIÓN DEL SISTEMA DE CONTROL

**Paso 1.** Una vez finalizada la instalación, oprima el botón LEARN (OBTENER INFORMACIÓN) durante 3 segundos dentro de los 30 segundos posteriores a haber conectado el suministro de CA. El ventilador se encenderá a velocidad media y se encenderá la luz (si estuviera instalada). Esto confirma que la configuración de SINCRONIZACIÓN INTELIGENTE está activa y funciona de manera adecuada. (Fig. 30)

**Step 2.** Si usted no puede completar la configuración dentro del intervalo de 30 segundos, deberá desconectar el suministro eléctrico principal y reiniciar el proceso. Esto repetirá el paso 1 hasta que la función del botón LEARN (OBTENER INFORMACIÓN) se active conforme a lo indicado.

## OPERATING INSTRUCTIONS

Vuelva a conectar la energía al ventilador de techo y pruebe su funcionamiento adecuado. (Fig. 30)

1. Control del ventilador: Para hacer funcionar el ventilador. Presione el botón de velocidad seleccionado para hacer funcionar el ventilador a la velocidad deseada run: Alta velocidad; Velocidad media; Baja velocidad; Presione el botón "FAN OFF" (APAGAR VENTILADOR) para que el ventilador deje de funcionar.

2. Botón de la luz: Presione una vez para encender o apagar la luz. Si el botón de la luz se mantiene presionado, podrá regularse la intensidad de la luz en un ciclo continuo de más claro a más oscuro o de más oscuro a más claro.

3. Botón de sentido inverso: Controla la dirección, hacia adelante o en sentido inverso.

4. Si su ventilador de techo tiene luz fluorescente, deslice el interruptor a la posición "O". Si el ventilador de techo tiene luz incandescente o halógena o luz de LED, deslice el interruptor a la posición "D".

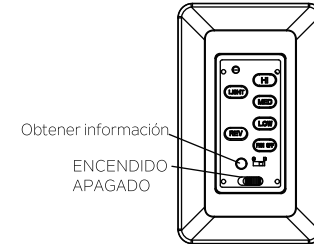

Fig. 30

# LOCALIZACIÓN Y RESOLUCIÓN DE PROBLEMAS

Problema	Solución
<b>El ventilador no arranca.</b>	<ol style="list-style-type: none"><li>1. Controle el funcionamiento de los fusibles de circuito o los disyuntores.</li><li>2. Verifique todas las conexiones eléctricas para asegurar el debido contacto. <b>PRECAUCIÓN:</b> Asegúrese de que la corriente principal esté DESCONECTADA al verificar cualquier conexión eléctrica.</li><li>3. Asegúrese de que las baterías del transmisor estén correctamente instaladas. El polo positivo (+) mirando hacia afuera.</li><li>4. Asegúrese de que las baterías tengan suficiente carga.</li></ol>
<b>El ventilador hace mucho ruido.</b>	<ol style="list-style-type: none"><li>1. Asegúrese de que todos los tornillos de la caja del motor estén ajustados.</li><li>2. Asegúrese de que los tornillos que sujetan los soportes de las aspas del ventilador al motor estén ajustados.</li><li>3. Asegúrese de que las conexiones empalmadas con conectores no se rocen entre sí o contra la pared interna de la caja de interruptores. <b>PRECAUCIÓN:</b> Asegúrese de que la corriente principal esté desconectada.</li><li>4. Se requiere un lapso de "adaptación" de 24 horas. La mayoría de los ruidos asociadas con un nuevo ventilador desaparecen en este lapso.</li><li>5. Si se utiliza un kit de iluminación opcional, asegúrese de que los tornillos que sujetan las piezas de vidrio estén ajustados. Asegúrese de que las bombillas de luz no estén tocando ningún otro componente.</li><li>6. No conecte el ventilador a un control o controles de velocidad variable de pared. No son compatibles con los motores de los ventiladores de techo o los controles remoto.</li><li>7. Asegúrese de que la cubierta superior esté cerca del techo. No debe tocar el techo.</li></ol>
<b>El ventilador tambalea.</b>	<ol style="list-style-type: none"><li>1. Verifique que todos los tornillos de las aspas y de los brazos de las aspas estén ajustados.</li><li>2. La mayoría de los problemas de tambaleo de los ventiladores son provocados por la desigualdad de los niveles de las aspas. Verifique este nivel seleccionando un punto en el techo por encima del extremo de una de las aspas. Mida esta distancia. Haga girar el ventilador hasta posicionar la siguiente aspa para su medición. Repita con cada aspa. La desviación de la distancia debe ser igual dentro de 1/8".</li><li>3. Si el tambaleo de las aspas aún puede apreciarse, el intercambio de dos aspas adyacentes (una junto a la otra) permite redistribuir el peso y posiblemente resulte en un mejor funcionamiento.</li></ol>

# LOCALIZACIÓN Y RESOLUCIÓN DE PROBLEMAS

Problema	Solución
Mal funcionamiento del control remoto.	1. Los ventiladores de techo con sistemas de control remoto NO PUEDEN operarse junto con ningún otro sistema de control SALVO un interruptor básico de encendido/apagado de pared, si así se desea.

## ADVERTENCIA DE LA FCC

Este dispositivo cumple con la parte 15 de las Normas de la Comisión Federal de Comunicaciones (FCC). Su funcionamiento está sujeto a las dos condiciones que se detallan a continuación:

(1) Este dispositivo no debe provocar una interferencia perjudicial, y (2) este dispositivo debe aceptar cualquier interferencia recibida, incluida la interferencia que pueda provocar un funcionamiento no deseado. Los cambios o modificaciones que no hayan sido expresamente aprobados por la parte responsable del cumplimiento podrían anular la facultad del usuario de operar el equipo.

**NOTA:** Este equipo se ha probado y cumple con los límites de un dispositivo digital de Clase B, conforme a la parte 15 de las Normas de la FCC. Estos límites están diseñados para brindar una protección razonable contra la interferencia perjudicial en una instalación de tipo residencial. Este equipo genera, utiliza y puede irradiar energía de radiofrecuencia y, si no se instala y utiliza conforme a las instrucciones, podría provocar una interferencia perjudicial para las comunicaciones de radio. Sin embargo, no hay ninguna garantía de que la interferencia no vaya a presentarse en una instalación específica. Si el equipo no provoca ninguna interferencia perjudicial para la recepción de ondas de radio o TV, lo que puede determinarse apagando y encendiendo el equipo, se alienta al usuario a intentar corregir la interferencia mediante una o más de las siguientes medidas:  
Redireccionamiento o reubicación de la antena de recepción, aumento de la distancia entre el equipo y el receptor, y conexión del equipo a una salida en un circuito diferente al que está conectado el ventilador.

# KICHLER®

[www.kichler.com](http://www.kichler.com)

KICHLER® LIGHTING LLC

7711 EAST PLEASANT VALLEY ROAD P.O. BOX 318010

CLEVELAND, OHIO 44131-8010

SERVICIO DE ATENCIÓN AL CLIENTE 866.558.5706

8:30 AM A 5:00 PM HORA DEL ESTE, DE LUNES A VIERNES