

# Manuel d'installation, d'utilisation et d'entretien

Systeme de filtration du plomb en une étape

Remplacement du filtre haute capacité Kwik-Change<sup>MC</sup>

Modèle : PWDWHCL1



**AVERTISSEMENT**



À lire attentivement avant de procéder à l'installation. Tout manquement au respect des instructions ou des paramètres d'utilisation ci-joints peut entraîner une défaillance du produit. Conservez ce manuel pour référence ultérieure.

**LA SÉCURITÉ AVANT TOUT**

**AVERTISSEMENT**

Prenez soin de ne pas utiliser le système avec de l'eau impropre sur le plan microbiologique ou dont la qualité est inconnue sans procéder à une désinfection adéquate en amont ou en aval du système.

**IMPORTANT**

Si vous n'êtes pas certain(e) de pouvoir installer votre filtre à eau WATTS, veuillez contacter un représentant WATTS ou consulter un plombier professionnel.

**MISE EN GARDE**

Testez l'eau périodiquement pour vérifier que le système fonctionne bien. Jetez les petites pièces qui restent après l'installation.

**AVIS**

Toute installation défectueuse du système a pour effet d'annuler la garantie. Manipulez tous les éléments du système avec soin, sans les faire tomber, les faire glisser ou les retourner.

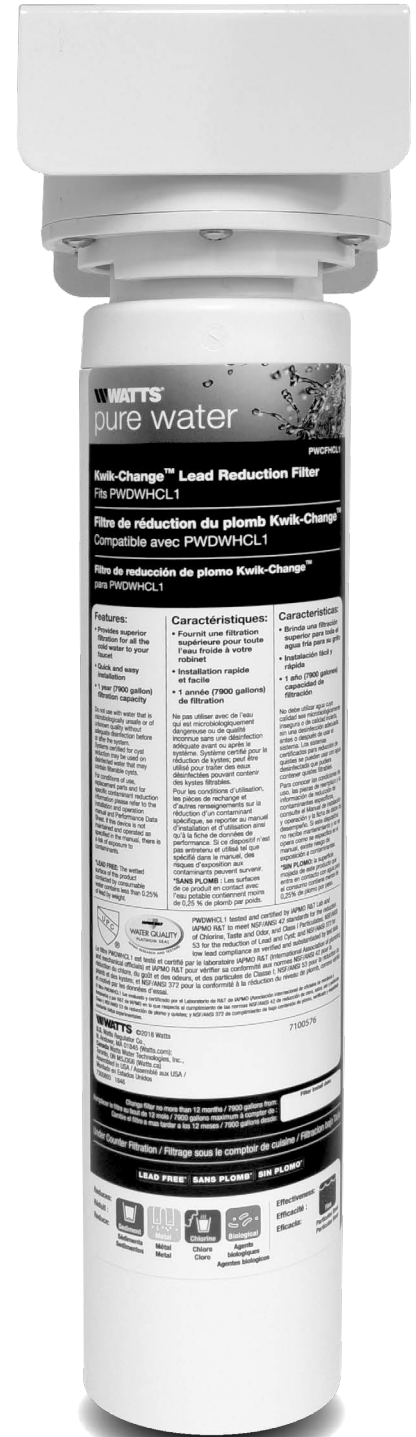

Le filtre PWDWHCL1 est testé et certifié par le laboratoire IAPMO R&T (International Association of plumbing and mechanical officials) et IAPMO R&T pour vérifier sa conformité aux normes NSF/ANSI 42 pour la réduction du chlore, du goût et des odeurs, et des particules de Classe I; NSF/ANSI 53 pour la réduction du plomb et des kystes; et NSF/ANSI 372 pour la conformité à la réduction du niveau de plomb, comme vérifié et motivé par les données d'essai

PWDWHCL1

Consultez les paramètres de fonctionnement dans la garantie ci-jointe pour assurer l'utilisation adéquate avec votre alimentation en eau.



## Vue d'ensemble

Merci pour votre achat d'un système de traitement d'eau de pointe.

Votre nouveau système est muni d'un filtre en fibres de charbon de haute capacité afin de réduire la concentration de plomb, des kystes, des sédiments et du chlore dans l'eau. L'unité de filtration d'eau PWDWHCL1 rend l'eau de votre robinet existant propre, claire et savoureuse, et a une capacité de filtration de 7,900 gallons. Le système est certifié pour la réduction du plomb, des kystes, des sédiments et du chlore.

Installation sous l'évier facile avec outils ménagers standard; le filtre peut être changé en un quart de tour seulement.

## Entretien du système

Il est important de remplacer vos filtres à la fréquence recommandée indiquée dans ce manuel d'utilisation. De nombreux contaminants ne peuvent être détectés au goût. De plus, si les filtres ne sont pas remplacés, de mauvais goûts et odeurs peuvent se manifester au fil du temps.

Veillez à suivre les instructions de nettoyage avec soin quand vous remplacez les éléments du filtre. Pour toute autre question, veuillez visiter notre site Web au [www.watts.com/purewater](http://www.watts.com/purewater), ou communiquez avec notre service à la clientèle Pure Water, ou l'équipe de soutien technique au 1.800.224.1299.

## Paramètres opérationnels

### AVIS

**L'installation doit être conforme aux réglementations de l'État et locales en matière de plomberie.**

	Maximum	Minimum
Température de fonctionnement :	100 °F (37,8 °C)	35 °F (1,7 °C)
Pression de fonctionnement :	125 psi (862 kPa)	10 psi (69 kPa)
Paramètres de pH :	10	5
Débit :	2,0 g/m	

## Table des matières

Vue d'ensemble . . . . .	2
Entretien du système . . . . .	2
Paramètres opérationnels . . . . .	2
Précautions d'installation . . . . .	2
Contenu du système sous le comptoir . . . . .	2
Outils recommandés pour l'installation . . . . .	3
Schéma du système . . . . .	3
Liste des pièces . . . . .	3
Raccord adaptateur du robinet de cuisine . . . . .	3
Installation de la cartouche . . . . .	3
Montage du module du système . . . . .	4
Raccord du tuyau d'entrée et de sortie – Système de filtration . . . . .	4
Raccords à branchement rapide . . . . .	4
Démarrage du système . . . . .	5
Enregistrement du produit . . . . .	5
Entretien annuel . . . . .	5
Dépannage . . . . .	5
Fiche de données de performance . . . . .	6
Registre de service . . . . .	7
Garantie limitée . . . . .	8

## Précautions d'installation

### AVIS

- Ce système est destiné à être installé sur la ligne d'arrivée d'eau froide SEULEMENT. N'utilisez pas une alimentation d'eau chaude
- Ne l'installez pas si vos lignes d'arrivée d'eau sont susceptibles à des coups de bélier.
- Système à utiliser avec des sources d'eau municipales ou de puits adéquatement traitées et régulièrement testées pour assurer l'absence de conditions d'eau défavorables, y compris la qualité sur le plan bactériologique.
- Le boîtier du filtre doit être protégé contre le gel, la givre, la neige, le grésil et la glace. L'exposition à ces éléments peut endommager le boîtier et risque d'endommager l'eau.
- Ce produit a une durée d'utilisation limitée. Nous recommandons de garder un registre de la date d'installation et de tout autre entretien de rendement. En raison de la durée d'utilisation limitée du produit et pour empêcher des réparations dispendieuses ou un dommage possible de l'eau, nous recommandons fortement que la tête soit remplacée tous les dix ans.
- Fermez l'alimentation d'eau à la tête et retirez la cartouche si elle doit être laissée sans surveillance pour une période prolongée.
- Après des périodes prolongées de non-utilisation (comme des vacances), on recommande que le système soit complètement rincé. Laissez couler l'eau de 5 à 6 minutes avant de l'utiliser.
- Le filtre recommandé pour l'utilisation avec ce système a une durée d'utilisation limitée. Les changements du goût, de l'odeur, de la couleur ou du débit de l'eau filtrée indiquent que la cartouche doit être remplacée.
- Assurez-vous que l'installation respecte toutes les lois et tous les règlements locaux et provinciaux.
- Si vous avez autre chose que du tuyau flexible sous l'évier, consultez afin de déterminer si vous devez acheter des raccords spéciaux avant de commencer l'installation.

## Contenu du système sous le comptoir

**Assurez-vous que tous les éléments répertoriés ci-dessous figurent dans la boîte. Si l'un de ces éléments est absent, veuillez contacter le service à la clientèle au (800) 224-1299 avant l'installation.**

- Tête du système avec support amovible
- Filtre Kwik-ChangeMC, n° de modèle PWCFHCL1 dans une boîte séparée, à l'intérieur de la boîte du système
- Adaptateur de robinet de cuisine de 3/8 po (9,5 mm)
- Vis de montage
- Tuyau en plastique de 3/8 po (9,5 mm)

## Outils recommandés pour l'installation

- Petit couteau ou coupe-tube
- Perceuse à vitesse variable
- Foret de 1/8 po (3 mm)
- Clé ajustable
- Tournevis cruciforme (Phillips)

## Schéma du système

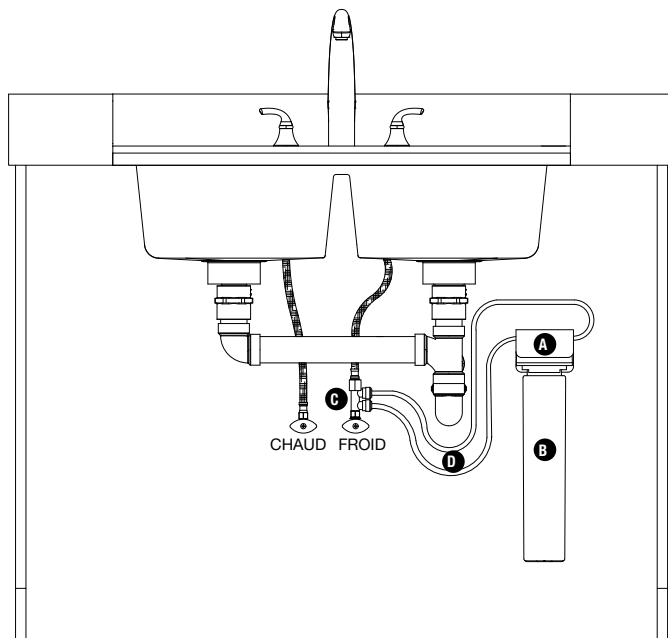

## Liste des pièces

Pièce	Description
A	Tête du système avec support amovible
B	Filtre de plomb Kwik-ChangeMC de haute capacité
C	Adaptateur du robinet de cuisine
D	Tuyau en plastique de 3/8 po (9,5 mm)
E	Vis de fixation non indiquées (x2)

## Raccord de l'adaptateur de robinet de cuisine

### ⚠ MISE EN GARDE

La ligne d'arrivée d'eau du système doit être la ligne d'eau froide seulement. Si la ligne d'eau chaude est utilisée, le système sera gravement endommagé.

Étape 1 - Coupez l'arrivée d'eau froide au robinet en fermant complètement le robinet d'arrêt d'équerre.

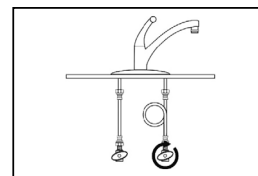

Étape 2 - Ouvrez le robinet d'eau froide de l'évier pour décharger la pression.

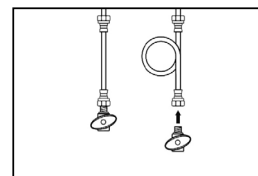

Étape 3 - Placez un petit contenant sous la vanne d'arrêt d'équerre d'eau froide pour attraper tout ruissellement. Déconnectez le tuyau d'alimentation du robinet d'eau froide de la vanne d'arrêt d'équerre d'eau froide.

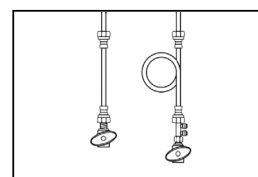

Étape 4 - Serrez manuellement l'adaptateur du robinet de cuisine à la vanne d'arrêt inclinée pour eau froide, tel qu'illustré. Serrez ensuite manuellement l'extrémité inférieure de la ligne d'arrivée de l'eau froide sur le dessus de l'adaptateur du robinet de cuisine.

## Installation de la cartouche

Étape 1 - Alignez la flèche sur la cartouche à la position déverrouillée de la tête, insérez la cartouche et tournez à la position verrouillée.

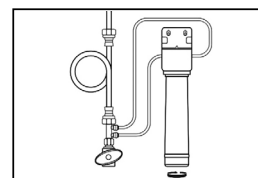

## Montage du module du système

Étape 1 – Montez le système d'un côté du cabinet, laissant 2 po de dégagement sous le filtre pour pouvoir le retirer et le remplacer facilement.

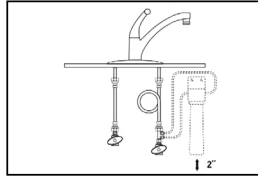

Étape 2 – Utilisez le support de montage, marquez les trous pour les vis de fixation sur le mur à l'aide d'un crayon.

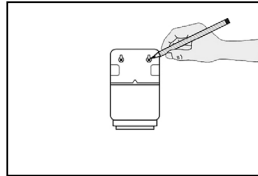

Étape 3 – À l'aide d'un foret de 1/8 po (3 mm), percez les trous pilotes pour les vis de fixation. Insérez les vis de fixation dans le mur à l'aide d'un tournevis, laissant environ 3/8 po (9,5 mm) de chaque vis exposé, et accrochez la tête du système dans les trous de fixation du support.

## Raccord du tuyau d'entrée et sortie – Système de filtration

Étape 1 – Déterminez les deux longueurs différentes de tuyau de 3/8 po (9,5 mm) nécessaires pour raccorder l'entrée et la sortie de la tête du système à l'adaptateur du robinet de cuisine (consultez l'image pour les emplacements de l'entrée et de la sortie, et les directions à la droite pour la coupe des tuyaux). Assurez-vous de laisser suffisamment de longueur de tuyau pour empêcher les pincements de la ligne.

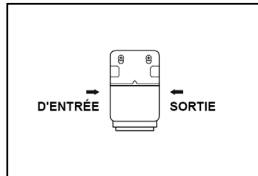

Étape 2 – Mouillez une des extrémités du tuyau en plastique de 3/8 po (9,5 mm) avec de l'eau et poussez-la dans le côté d'entrée de la tête du système, environ 5/8 po (15,9 mm), jusqu'à ce qu'il arrête. Raccordez l'autre extrémité du tuyau, du côté d'entrée de l'adaptateur du robinet de cuisine. Consultez les instructions de raccord rapide à la droite pour de plus amples informations.

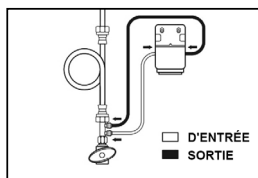

Étape 3 – Répétez le même processus du côté de la sortie.

### AVIS

Consultez l'image pour les emplacements de l'entrée et de la sortie.

## Utilisation des raccords à branchement rapide

### Découpe

Découpez le tuyau à l'équerre. Il est essentiel que le diamètre extérieur ne soit pas entaillé et que les rebords soient lissés avant d'insérer le tube dans le raccord.

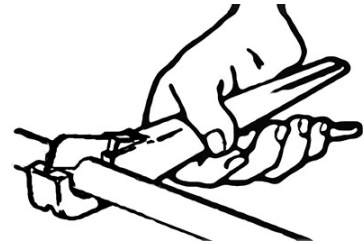

### Raccordement

Veillez à pousser le tuyau à fond dans le connecteur jusqu'à ce qu'il touche la butée à l'intérieur. Le collet (crochet) est muni d'une dent en acier inoxydable qui tient le tube fermement en place pendant que le joint torique serre le tube et assure son étanchéité.

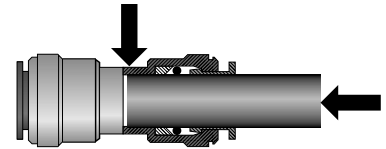

Tirez le tube pour vérifier qu'il est bien coincé. Le système doit être testé avant de quitter le site et/ou avant qu'il soit utilisé.

### Débranchement

Pour débrancher, vérifiez que le système n'est pas sous pression avant de retirer le tuyau. Enfoncez le collet carrément contre l'avant du raccord. Retirez le tuyau en maintenant le collet dans cette position. Vous pouvez ensuite réutiliser le raccord.

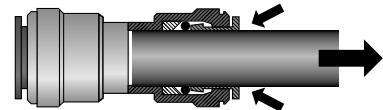

## Démarrage du système

**Étape 1** - Ouvrez l'arrivée d'eau à la vanne d'arrêt d'équerre d'eau froide. Tournez la poignée du robinet d'eau froide en position ouverte pour que l'eau puisse commencer à circuler dans le système. Faites circuler 20 gallons d'eau dans le système pour éliminer les particules de charbon noir généralement présentes dans le système (le système « crépitera » jusqu'à ce que l'air soit sorti). Vous pouvez remplir un contenant dont vous connaissez le volume pour déterminer combien d'eau a servi à rincer le système. Au départ, l'eau peut sembler trouble en raison de minuscules bulles d'air. Cette situation est provisoire. Fermez le robinet quand vous avez terminé.

**Étape 2** : - Vérifiez l'absence de fuites. S'il y a des fuites, fermez l'arrivée d'eau, serrez les raccords et rouvrez l'arrivée d'eau.

### AVIS

**Vérifiez fréquemment qu'il n'y a pas de fuites au cours des 24 heures suivantes.**

## Enregistrement du produit

Pour enregistrer votre produit, rendez-vous sur [www.watts.com/purewater](http://www.watts.com/purewater) et cliquez sur « Register Now » (Enregistrer maintenant). L'enregistrement est conforme à notre politique de confidentialité et les conditions d'utilisation. Consultez notre politique de confidentialité sur - <http://www.watts.com/privacy.asp>

Consultez nos conditions d'utilisation sur - <http://www.watts.com/terms.asp>

## Entretien annuel

### Filtre annuel : Filtre de réduction du plomb Kwik-Change<sup>MC</sup>

(12 mois – PWCFHCL1, EDP n° 7100576)

### Retirez-le complètement et achetez un remplacement.

**Étape 1** – Fermez l'alimentation d'eau d'entrée au niveau de l'unité de filtration.

**Étape 2** – Ouvrez la poignée du robinet d'eau froide pour décharger la pression.

**Étape 3** – Retirez le filtre de la tête en tournant vers la gauche, puis en tirant vers le bas. Jetez le filtre usagé.

**Étape 4** – Retirez la cartouche du filtre de sa boîte, à l'intérieur de la boîte du système.

**Étape 5** – Pour installer une nouvelle cartouche filtrante, l'étiquette du filtre étant tournée à environ 45 degrés vers la gauche, poussez le filtre dans la tête du filtre et tournez-le vers la droite jusqu'à ce que le filtre se verrouille et que l'étiquette du filtre soit tournée vers l'avant.

**Étape 6** – Exécutez la procédure de démarrage.

### Entretien annuel

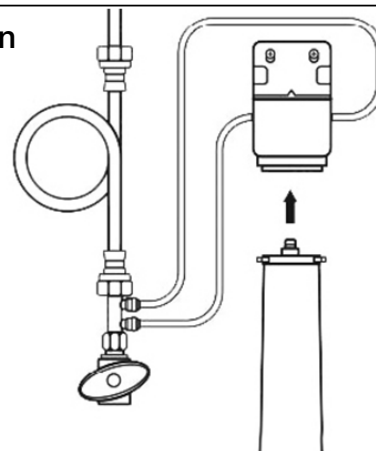

### AVIS

**Indiquez la date d'installation du filtre sur l'étiquette de la cartouche.**

## Dépannage

### FUITES ENTRE L'ENSEMBLE DE LA TÊTE DU SYSTÈME ET LES FILTRES :

1. Fermez l'alimentation d'eau au filtre et faites couler l'eau du robinet de cuisine jusqu'à l'arrêt du débit d'eau et d'air.
2. Retirez la cartouche et inspectez les joints toriques afin d'assurer qu'ils sont en place et propres.
3. Installez la cartouche, ouvrez l'alimentation d'eau et vérifiez s'il y a des fuites.

### FUITES AUTOUR DES RACCORDS :

1. Fermez l'alimentation d'eau du filtre pour éliminer la pression.
2. En tirant le tuyau en plastique de 3/8 po (9,5 mm), poussez sur le col autour du raccord d'entrée ou de sortie. Assurez-vous que le tuyau de plastique de 3/8 po (9,5 mm) est coupé carré et qu'il n'est pas égratigné ou pincé. Si le tuyau de plastique de 3/8 po (9,5 mm) est coupé de façon inégale ou est égratigné, coupez-en entre 1/2 po (12,7 mm) et 5/8 po (15,9 mm), et réinstallez le tuyau.
3. Ouvrez l'arrivée d'eau et vérifiez s'il y a des fuites.

### FUITES SUR LE RACCORD DE L'ADAPTATEUR DU ROBINET DE CUISINE :

1. Fermez l'alimentation d'eau du filtre pour éliminer la pression.
2. Trouvez l'adaptateur du robinet de cuisine.
  - Si le tuyau en plastique de 3/8 po (9,5 mm) coule, suivez les étapes précédentes (« Fuites autour des raccords »).
  - Si le filetage coule entre l'adaptateur du robinet de cuisine et la ligne d'entrée de l'eau froide, serrez-le plus fort. Si la fuite persiste, appliquez du ruban de plombier au filetage et serrez-le.
3. Ouvrez l'arrivée d'eau et vérifiez s'il y a des fuites.

**Si la fuite persiste, ou s'il y a d'autres fuites dans le système, fermez l'alimentation d'eau. Communiquez avec le service à la clientèle ou l'équipe de soutien technique au 1.800.224.1299.**

# Fiche de données de performance

## Watts pure water

Aux É.-U.-Watts Regulator Co.,  
N. Andover, MA 01845 (Watts.com);

Au Canada-Watts Water Technologies (Canada), Inc., Toronto, ON M5J3G6 (Watts.ca)

## Système de filtration du plomb en une étape – PWDWHCL1

### CONDITIONS GÉNÉRALES D'UTILISATION :

#### ▲ AVERTISSEMENT

1 : Système à utiliser avec des sources d'eau municipales ou de puits régulièrement traitées et testées pour assurer la qualité et la sécurité sur le plan bactériologique. Prenez soin de NE PAS utiliser le système avec de l'eau impropre sur le plan microbiologique ou dont la qualité est inconnue sans procéder à une désinfection adéquate en amont ou en aval du système. Bien que les tests ont été réalisés en conditions standard de laboratoire, les performances réelles peuvent varier. Système certifié pour la réduction des spores; peut être utilisé pour traiter des eaux désinfectées pouvant contenir des spores filtrables.

2 : Température de fonctionnement : Maximum 100 °F (38 °C) Minimum 35 °F (1,7 °C)

3 : Pression de fonctionnement pour l'eau : Maximum 125 psi (861,85 kpa) Minimum 10 psi (69 kpa)

4 : Débit maximum : 2 g/m (7,57 l/m)

5 : Capacité nominale (plomb) : 7 900 gallons (29 904 litres)

6 : Capacité nominale (kystes) : 7 900 gallons (29 904 litres)

7 : Capacité nominale (chlore) : 7 900 gallons (29 904 litres)

8 : Capacité nominale de particules (sédiments) : 7 900 gallons (29 904 litres)

### PIÈCES DE RECHANGE RECOMMANDÉES ET FRÉQUENCE DE REMPLACEMENT :

Les intervalles de remplacement peuvent varier en fonction de la qualité de l'eau d'alimentation.

Description	Modèle/Numéro de pièce	Intervalle de remplacement
Filtre de réduction du plomb Kwik-ChangeMC	PWCFHCL1/7100576	12 mois ou 7 900 gallons

Le PWDWHCL1 a été testé conformément aux normes NSF/ANSI 42 et 53 pour la réduction des substances citées ci-dessous. La concentration des substances indiquées dans l'eau pénétrant dans le système a été réduite à un niveau inférieur ou égal à la limite admissible pour l'eau sortant du système, comme l'exigent les normes NSF/ANSI 42 et 53, et vérifié et motivé par des données d'essai. Ce système a été certifié conforme à la norme NSF/ANSI 372 pour l'absence de plomb.

Substance	Affluent moyen	NSF/ANSI Affluent Défi Concentration	Exigence en pourcentage de réduction/ Concentration produit eau autorisée maximale	% réduction moyenne	Concentration produit eau moyenne
NSF/ANSI 42 — Effets esthétiques					
Chlore	2,01 mg/l	2,01 mg/l ± 10 %	≥ 50 %	>94,8 %	0,013 mg/l
Particules, particules de classe I 0,5 à < 1 µm	3 666 667 particules/ml	Au moins 10 000 particules/ml	≥ 85 %	99,2 %	28 017 particules/ml
NSF/ANSI 53 — Effets sur la santé					
Kystes	71 500/l	Minimum 50 000/l	> 99,95 %	99,99 %	4,88/l
Plomb pH 6,5	0,051 mg/l	0,15 mg/l ± 10 % mg/l	0,010 mg/l	> 99,7 %	0,005 mg/l
Plomb pH 8,5	0,16 mg/l	0,15 mg/l ± 10 % mg/l	0,010 mg/l	> 99,2 %	0,0011 mg/l

Les contaminants indiqués ne seront pas dans toute l'eau. Les essais ayant été réalisés en conditions standard de laboratoire, les performances réelles peuvent varier. L'utilisation du filtre doit respect les lois d'état et locales. Le filtre doit être utilisé uniquement avec l'eau froide. Prenez soin de ne pas utiliser le système avec de l'eau impropre sur le plan microbiologique ou dont la qualité est inconnue sans procéder à une désinfection adéquate en amont ou en aval du système. Système certifié pour la réduction de kystes; peut être utilisé pour traiter des eaux désinfectées pouvant contenir des kystes filtrables.





## Garantie limitée

### Ce que la garantie comprend :

Watts garantit que votre PWDWHCL1 (filtres remplaçables exclus) est exempt de vices de matériaux et de fabrication dans des conditions normales d'utilisation pour une période d'un an à compter de la date d'achat originale. Si quelque partie que ce soit du système tombe en panne durant la période de garantie, retournez le système après avoir obtenu une autorisation de retour de Watts (voir ci-contre) et Watts réparera le système ou, facultativement, le remplacera.

### Procédure de service sous garantie :

Pour obtenir un service sous garantie, appelez le 888-224.1299 et demandez un numéro d'autorisation de retour. Ensuite, envoyez votre système à notre usine, port et assurance prépayés, accompagné du justificatif d'achat d'origine. Incluez une note expliquant le problème sous garantie. Watts réparera le système ou, facultativement, le remplacera, puis vous le retournera sans frais.

### Ce que la garantie ne comprend pas :

La présente garantie ne couvre pas les dégâts découlant d'une mauvaise installation (installation contraire aux consignes publiées de Watts), d'un usage abusif, d'une mauvaise utilisation, d'une application erronée, d'un manque d'entretien, d'une négligence, d'une modification, d'accidents, de pertes, d'un incendie, d'une inondation, du gel, de facteurs environnementaux, de hausses de pression de l'eau, d'intempéries ou autres événements ou conditions au-delà du contrôle de Watts.

La présente garantie sera nulle et non avenue si les dégâts émanent d'un manquement à observer les conditions suivantes :

1. Le système doit être branché à un réseau municipal d'approvisionnement en eau ou à l'alimentation en eau froide d'un puits.
2. Le pH de l'eau doit être de 5 minimum à 10 maximum.
3. La pression de l'eau d'arrivée doit se situer entre 10 et 125 livres par pouce carré.
4. L'eau arrivant au système ne doit pas dépasser 100 °F (38 °C).

La présente garantie ne couvre pas l'équipement déménagé de son site d'installation d'origine.

La présente garantie ne couvre pas les frais inhérents à une installation par un professionnel.

### Autres conditions :

Si Watts choisit de remplacer le système, Watts est en droit de le remplacer par du matériel remis à neuf. Les pièces utilisées pour réparer ou remplacer le système seront garanties pour une période de 90 jours à partir de la date où le système vous est retourné ou pour la période restante de la garantie d'origine, la plus longue étant celle retenue. La présente garantie n'est ni cessible ni transférable.

### Limitations et exclusions :

LA PRÉSENTE GARANTIE EST EXPRESSE ET REPRÉSENTE LA SEULE GARANTIE OFFERTE PAR WATTS POUR CE SYSTÈME. WATTS N'OFFRE AUCUNE AUTRE GARANTIE, EXPRESSE OU TACITE. PAR LA PRÉSENTE, WATTS REJETTE SPÉCIFIQUEMENT TOUTE AUTRE GARANTIE, EXPRESSE OU TACITE, NOTAMMENT TOUTE GARANTIE TACITE DE QUALITÉ MARCHANDE OU D'ADAPTATION À UN BUT PARTICULIER. Le recours décrit ci-dessus constitue le seul recours à toute violation de la présente garantie et Watts ne saurait être tenue responsable de tout dommage accessoire ou indirect, y compris frais de déplacement, coûts d'appels téléphoniques, perte de revenus ou de profits, perte de temps, incommodement, perte d'usage de l'équipement ou perte ou dommage causé(e) par ce système et son incapacité à fonctionner correctement. La présente garantie décrit toutes les responsabilités de Watts à l'égard de ce matériel.

### Vos droits en vertu de la loi des États :

Certains États n'autorisent pas les limitations de durée d'une garantie tacite ou l'exclusion ou la limitation des dommages accessoires ou indirects. Les limitations ou exclusions précédentes pourraient, donc, ne pas s'appliquer dans votre cas. Cette garantie vous donne des droits juridiques spécifiques et vous pouvez aussi avoir d'autres droits qui peuvent varier d'une juridiction à l'autre. DANS LA MESURE PERMISE PAR LA LOI APPLICABLE DE L'ÉTAT, TOUTES LES GARANTIES TACITES NE POUVANT PAS ÊTRE REJETÉES, Y COMPRIS LES GARANTIES TACITES DE QUALITÉ MARCHANDE ET DE CONFORMITÉ À UN BUT PARTICULIER, SONT LIMITÉES QUANT À LEUR DURÉE D'UN AN À COMPTER DE LA DATE D'ACHAT ORIGINALE.

