



Cable Drain

Model PF643CP, PF643ZBN, PF644CP, PF644ZBN

Évacuation D’Câble

Modèle PF643CP, PF643ZBN, PF644CP, PF644ZBN

Desagüe de Cable

Modelo PF643CP, PF643ZBN, PF644CP, PF644ZBN

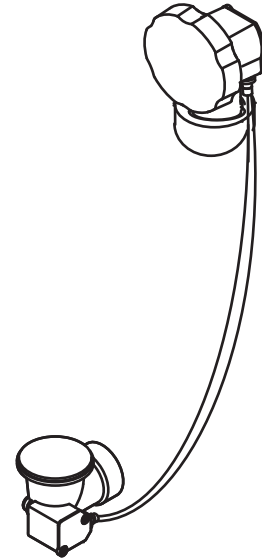

Installation Instructions

Instructions pour l’installation / Instrucciones de instalación

ENGLISH

Caution-Tips:

Do not kink, damage, coil or secure the cable to any structure.

Observe all local plumbing and building codes.

If possible, install the drain before installing the bath.

FRANÇAIS

Attention-suggestionst:

Ne pas vriller, endommager, enrouler ou sécuriser le câble sur une structure quelconque.

Respecter tous les codes de plomberie et de bâtiment locaux.

Si possible, installer le drain avant d’installer la baignoire.

ESPAÑOL

Precaución-consejos:

No pellizque, dañe, enrolle ni fije el cable a ninguna estructura.

Cumpla todos los códigos locales de plomería y de construcción.

Si es posible, instale el desagüe antes de instalar la bañera.

You may need

Aticles dont vous pouvez avoir besion / Usted puede necesitar



Flathead screwdriver
Tournevis à tête plate
Destornillador cruiforme

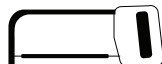

Metal blade hacksaw
Scie à métaux à lame
Sierra para metales

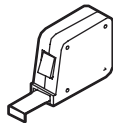

Tape measure
Mètre à ruban
Cinta métrica



Silicone sealant (100% neutral cure)
Produit d’étanchéité à base de silicone (à polymérisation neutre à 100 %)
Sellador de silicona (100 % de curado neutro)

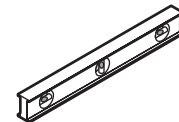

Level
Niveau
Nivel



PVC or ABS glue
PVC ou ABS la colle
Pegamento PVC or ABS

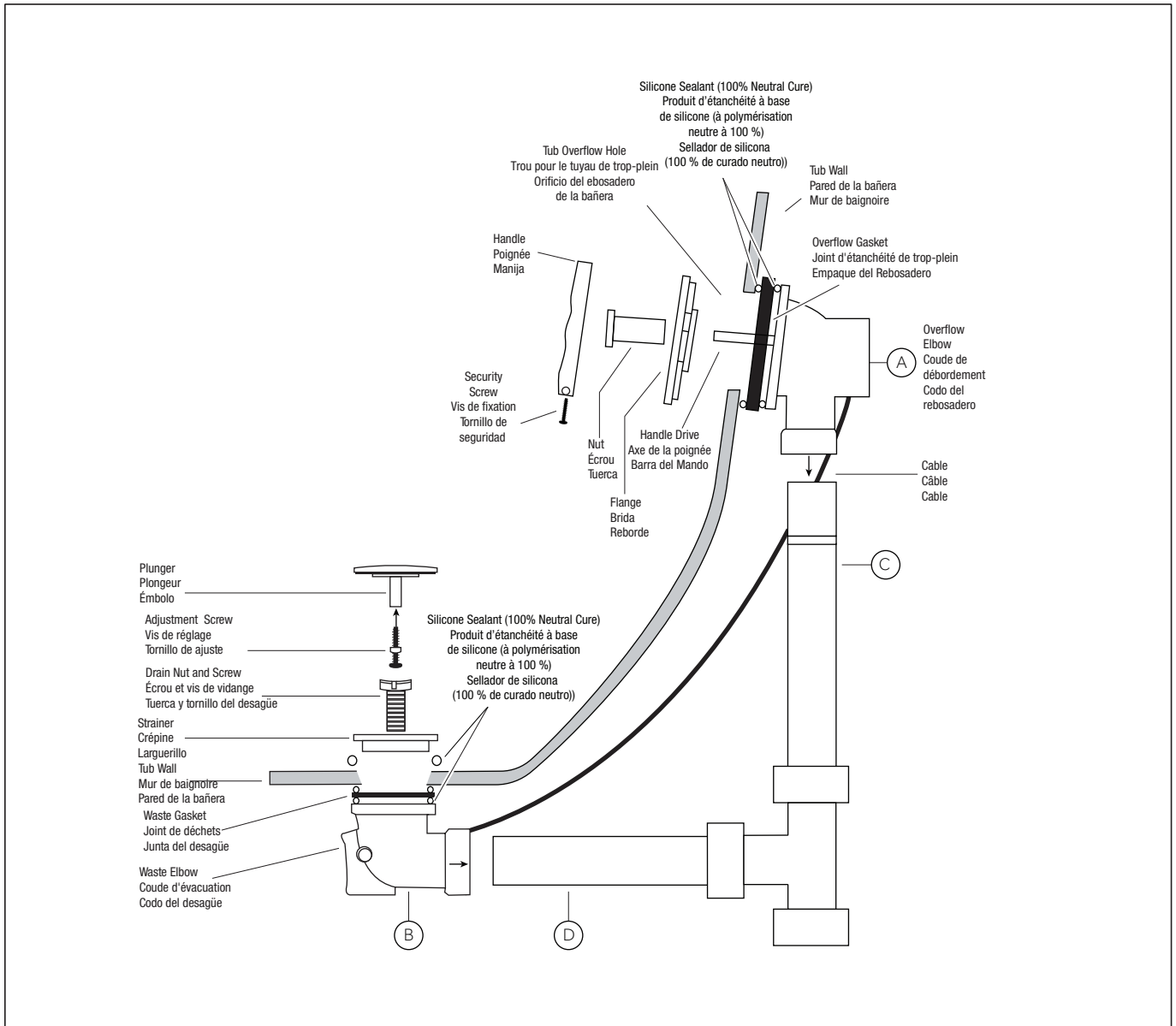

1. For ABS and PVC pipe installation apply solvent cement to outside of pipes (C&D) and inside of hub on overflow elbow (A) and waste elbow (B) and push them onto pipes as shown. Then proceed to install trim set.

1. Pour l'installation de tuyaux ABS et PVC, appliquer un adhésif à solvant à l'extérieur des tuyaux (C et D) et à l'intérieur du moyeu du coude de trop-plein (A) et du coude d'évacuation (B), puis les presser sur les tuyaux comme illustré. Installer ensuite les garnitures.

1. Para instalar tubos ABS o PVC aplique cemento solvente en el exterior de los tubos (C&D) y en el interior del cubo del codo del rebosadero (A) y del codo del desagüe (B) y empújelos sobre los tubos como se ilustra. Proceda a instalar el conjunto de accesorios.

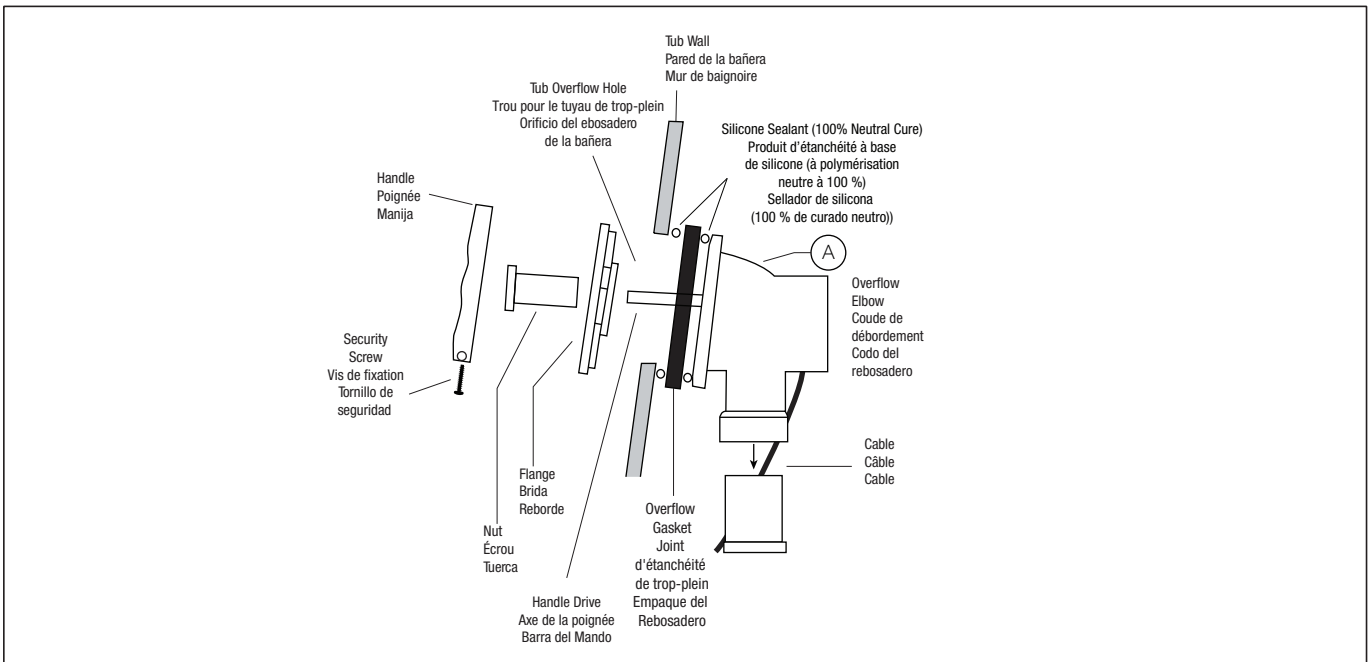

2. Put overflow washer over overflow elbow (A). Place flange over gasket and secure with nut.

2. Placer la rondelle de trop-plein sur le coude de trop-plein (A). Placer la bride sur le joint et la fixer avec l'écrou.

2. Deslice el empaque del rebosadero sobre el codo del rebosadero (A). Ponga el reborde sobre el empaque y asegure con la tuerca.

3. Install handle and secure with screw.

3. Installer la poignée et la fixer avec la vis.

3. Instale la manija y asegure con el tornillo opresor.

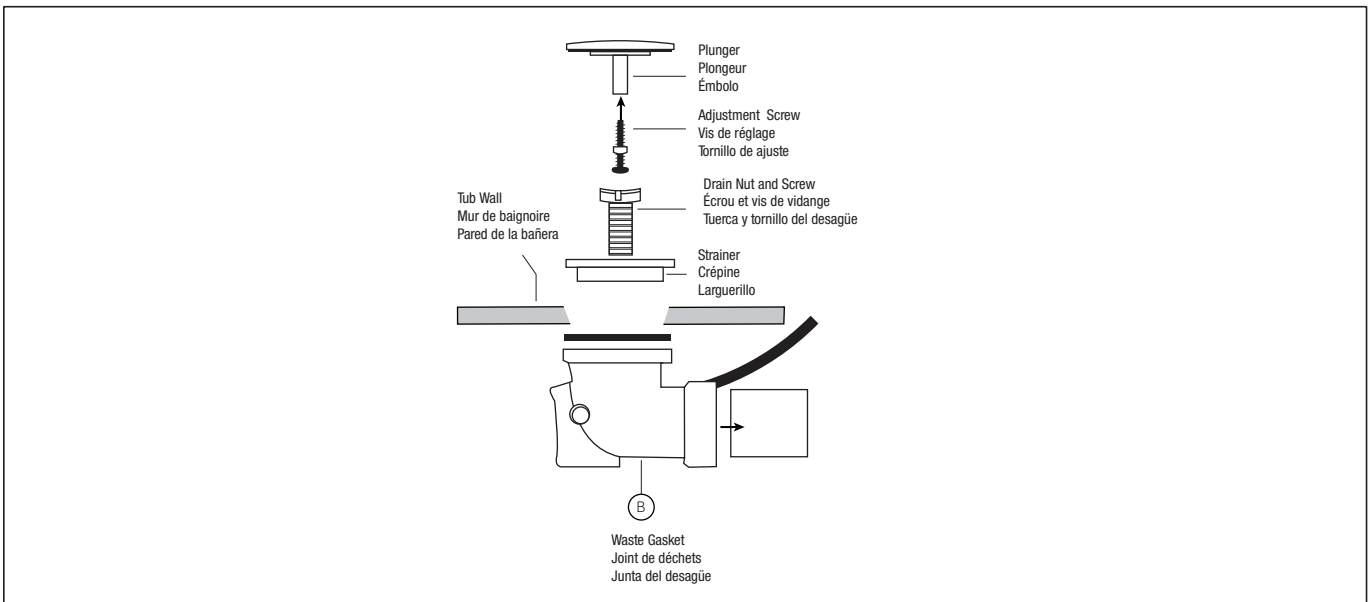

4. Making sure that waste elbow (B) and gasket are centered, place a bead of silicone sealant around strainer, and tighten drain nut and screw onto waste elbow (B).

4. En s'assurant que le coude d'évacuation (B) et le joint sont centrés, placer un filet de produit d'étanchéité à base de silicone autour de la crépine, et serrer l'écrou et la vis de l'avaloir sur le coude d'évacuation (B).

4. Asegúrese que el codo del desague (B) y el empaque estén centrados, ponga un cordón de Sellador de silicona alrededor de la cosoleta, y ajuste con la tuerca tornillo en el codo del desague (B).