



Required tools Herramientas necesarias	Parts in the box Piezas en la caja		
Additional tools (if needed) Herramientas adicionales (si es necesario) wood block bloque de madera	Latch Pestillo Not required for all applications No se requiere para todas las aplicaciones	Screws Tornillos C D E	Levers Palancas F G
	SmartKey® tool (SmartKey locks only) Herramienta SmartKey (las cerraduras de SmartKey solamente) H	Keys Llaves J	Strike Placa K

1 Prepare door and check dimensions Prepare la puerta y revise las dimensiones

If drilling a new door, use the supplied template and the complete door drilling instructions available at kwikset.com/doorprep

Si va a perforar una puerta nueva, utilice la plantilla suministrada y las instrucciones completas para la perforación de la puerta están disponibles en kwikset.com/doorprep

*Call Kwikset to order a service kit for 2-1/4" (57 mm) thick doors.
*Llame a Kwikset para ordenar un kit de servicio para puertas gruesas con un espesor de entre 57 mm (2-1/4").

2 Adjust the backset of the latch (if needed) Ajuste la distancia al centro del pestillo (si es necesario)

A Hold the latch in front of the door hole, with the latch face flush against the door edge.
Sostenga el pestillo en frente del orificio de la puerta, con la cara del pestillo al ras con el borde de la puerta.

B If the latch holes are centered in the door hole, no adjustment is required. Proceed to step 3. If the latch holes are NOT centered, adjust latch. See "Latch Adjustment" (step 2C).
Si los orificios del pestillo están centrados con el orificio de la puerta, no se requiere ajustarlo. Vaya al paso 3.
Si los orificios del pestillo NO están centrados, ajuste el pestillo. Consulte "Ajuste del pestillo" (el paso 2C).

C Latch Adjustment (only if needed)
Ajuste del pestillo (si es necesario)

Move the pin to extend the latch.
Mueva el pasador para extender el pestillo.

3 Install latch Instale el pestillo

Door edge chiseled
La puerta con el borde cincelado

or

Door edge NOT chiseled
La puerta sin el borde cincelado

Remove plates.
Remueva las placas.

Install drive-in collar.
Instale el aro de empuje.

slant of latch bolt faces door frame
la inclinación del perno queda enfrentada al marco de la puerta

door frame marco

wood block
bloque de madera

door frame marco

C (2x)

Instructions continue on reverse
Las instrucciones continúan en el reverso de la hoja

Drilling Template
Plantilla de perforación

Edge of the door
Borde de la puerta

Face of the door
Frente de la puerta

Fold
Doble

Centerline
Línea central

2-1/4" (57 mm)
1-3/4" (44 mm)
1-3/8" (35 mm)

2-3/8" (60 mm)
2-3/4" (70 mm)

Backset • Distancia al centro

4

Install levers Instale las palancas

A Press latch bolt to install exterior lever.

Presione el perno de retención para instalar la palanca exterior.

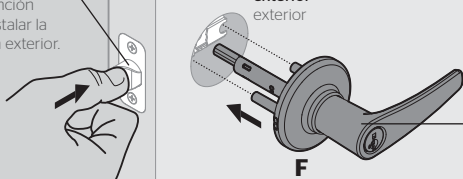

SmartKey levers:
OK if flipped

Palancas de SmartKey:
Correcto en caso de estar volteada

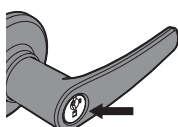

B Install interior lever.

Instale la palanca interior.

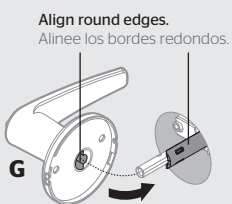

C If lever won't sit flush, rotate turnbutton to align.

Si la palanca aún no quedará al ras, gire el botón para alinear.



D Insert screws and tighten by hand.

Inserte los tornillos y apriete los a mano.

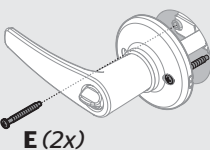

Tip: Pull lever slightly away from door to see where screws insert.

Consejo: Jale la palanca de la puerta un poco para ver donde se insertan los tornillos.

E Rotate lever upward and use a screwdriver to fully tighten screws.

Gire la palanca hacia arriba y utilice un destornillador para apretar los tornillos.

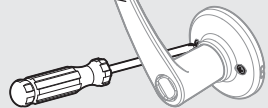

5

Install strike on door frame Instale la placa en el marco de la puerta

A

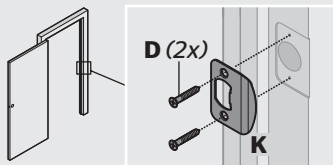

B Close door, test latch operation and make adjustments as needed:

Cierre la puerta, pruebe el funcionamiento del pestillo y realice los ajustes necesarios:

If small bolt of latch enters strike hole, reposition strike.

Si el perno pequeño del pestillo entra al orificio de la placa, reposicione la placa.

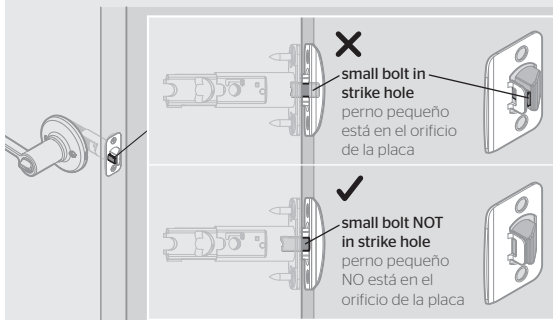

If latch is loose in the strike, adjust the strike tab so it grips the latch bolt better when the door is closed.

Si el pestillo queda suelto en la cerradura tipo hembra, ajuste la lengüeta de la cerradura tipo hembra para que sujete mejor el perno de retención cuando la puerta se encuentre cerrada.

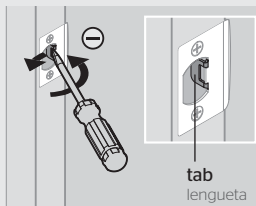

Register your product at www.kwikset.com/productregistration
Rate your product at www.kwikset.com/reviews

Registre su producto en www.kwikset.com/productregistration
Clasifique su producto en www.kwikset.com/reviews

⚠ WARNING: This Manufacturer advises that no lock can provide complete security by itself. This lock may be defeated by forcible or technical means, or evaded by entry elsewhere on the property. No lock can substitute for caution, awareness of your environment, and common sense. Builder's hardware is available in multiple performance grades to suit the application. In order to enhance security and reduce risk, you should consult a qualified locksmith or other security professional.

⚠ ADVERTENCIA: Este Fabricante hace saber que no hay cerrojos que puedan proporcionar completa seguridad por sí mismos. Puede hacerse que falle este cerrojo forzándolo o utilizando medios técnicos, o puede evadirse entrando por otra parte de la propiedad. No hay cerrojos que puedan hacer de sustitutos para la precaución, el estar al tanto del entorno, y el sentido común. Pueden obtenerse piezas de ferretería de constructor con diversos grados de rendimiento para ajustarse a la aplicación. Para realizar la seguridad y reducir los riesgos, debe consultar con un cerrajero capacitado u otro profesional de seguridad.