

Required tools Herramientas necesarias	Parts in the box Piezas en la caja		
 Additional tools (if needed) Herramientas adicionales (si es necesario) wood block bloque de madera	Latch Pestillo 	Strikes Placas 	Screws Tornillos
	SmartKey® tool (SmartKey locks only) Herramienta SmartKey (las cerraduras de SmartKey solamente) 	Keys Llaves 	Deadbolt Cerrojo

1 Prepare door and check dimensions Prepare la puerta y revise las dimensiones

If drilling a new door, use the supplied template and the complete door drilling instructions available at kwikset.com/doorprep

Si va a perforar una puerta nueva, utilice la plantilla suministrada y las instrucciones completas para la perforación de la puerta disponibles en kwikset.com/doorprep

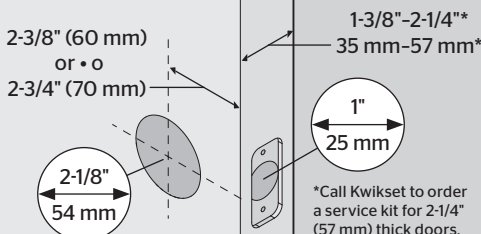

*Call Kwikset to order a service kit for 2-1/4" (57 mm) thick doors.

*Llame a Kwikset para pedir un kit de servicio para puertas gruesas con un espesor de entre 57 mm (2-1/4").

2 Extend latch bolt Extienda el perno de retención

Use a screwdriver to extend the latch bolt.
Utilice un destornillador para extender el pestillo.

Make sure the curve is on the bottom of the latch.

Asegurarse de que la curva este en la parte inferior del pestillo.

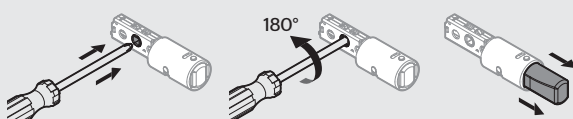

3 Adjust the backset of the latch (if needed) Ajuste la distancia al centro del pestillo (si es necesario)

A Hold the latch in front of the door hole, with the latch case flush against the door edge.

Sostenga el pestillo en frente del orificio de la puerta, con la cubierta del pestillo al ras con el borde de la puerta.

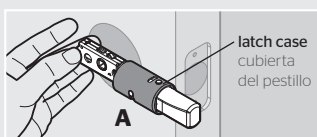

B If the D-shaped hole is centered in the door hole, no adjustment is required. Proceed to step 4.

If the D-shaped hole is NOT centered, adjust latch. See "Latch Adjustment" (step 3C).

Si el orificio en forma de "D" está centrado con el orificio de la puerta, no se requiere ajustarlo. Vaya al paso 4.

Si el orificio en forma de "D" NO está centrado, ajuste el pestillo. Consulte "Ajuste del pestillo" (el paso 3C).

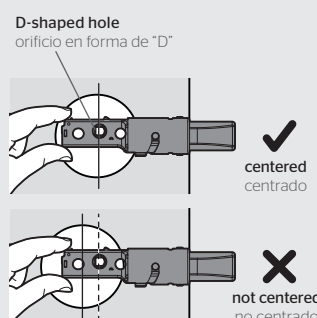

C Latch Adjustment (only if needed)

Ajuste del pestillo (si es necesario)



Rotate the front of the latch to extend it.
Gire el pestillo frontal para alargar.

4 Install latch Instale el pestillo



or

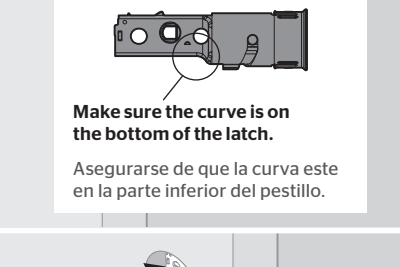
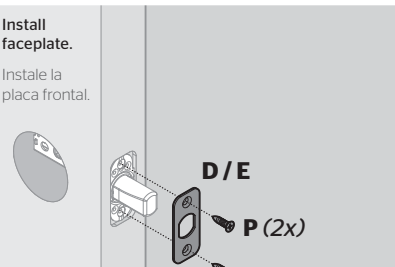
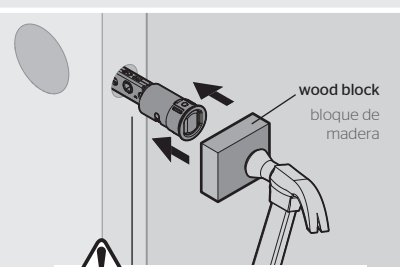
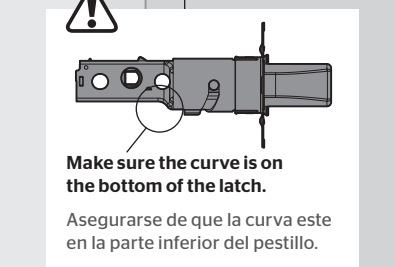
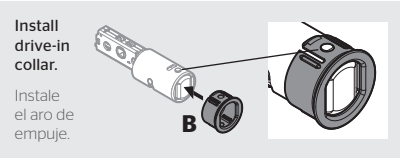
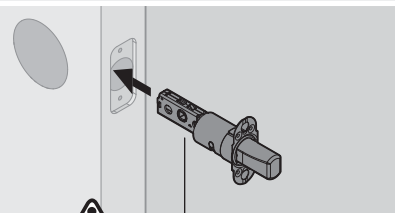
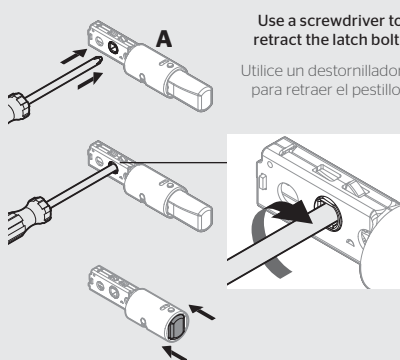
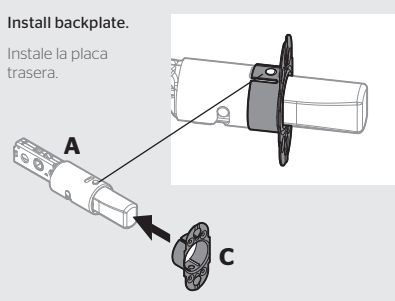

Instructions continue on reverse
Las instrucciones continúan en el reverso de la hoja

Drilling Template Plantilla de perforación

Template is only needed if a new hole must be drilled in the door.
La plantilla solo se necesita en caso de que deba perforarse un nuevo orificio en la puerta.

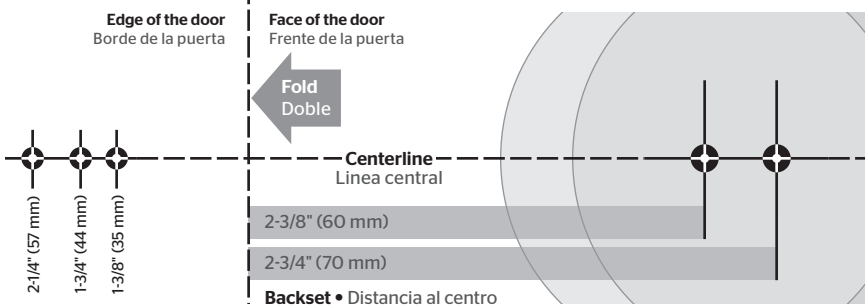

5

Determine required mounting screws

Determine los tornillos de montaje necesarios

Measure the thickness of your door to determine the required mounting screws for step 7.
Mida el espesor de su puerta para determinar los tornillos de montaje necesarios para el paso 7.

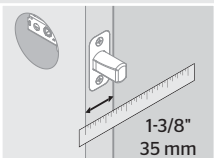

or
o

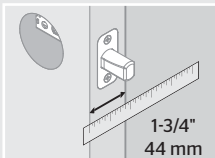

or
o

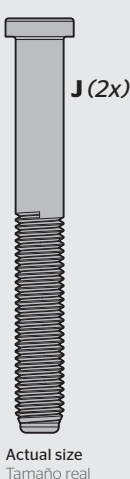
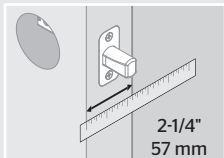

Actual size
Tamaño real

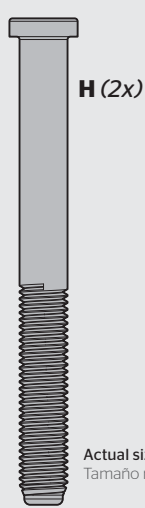

Actual size
Tamaño real

Call Kwikset to order a service kit for 2-1/4" (57 mm) thick doors. Use the screws provided in the kit.

Llame a Kwikset para pedir un kit de servicio para puertas gruesas con un espesor de entre 57 mm (2-1/4"). Utilice los tornillos incluidos en el kit.

6

Install deadbolt INTERIOR before exterior

Instale el cerrojo INTERIOR antes del exterior

A Make sure turnpiece is vertical.
Asegúrese de que la perilla este vertical.

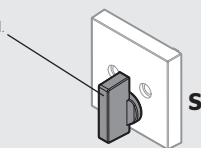

B Mounting plate should be pre-installed on interior. If removed, re-install.
La placa de montaje debe ser pre-instalado en el interior. Si se removió, reinstale la placa.

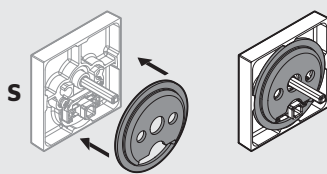

C Make sure latch bolt is fully extended.
Asegúrese de que el pestillo esté completamente extendido.

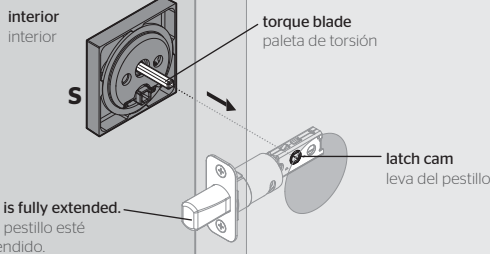

7

Install deadbolt exterior

Instale el cerrojo exterior

A Curve points up.
La curva apunta hacia arriba.

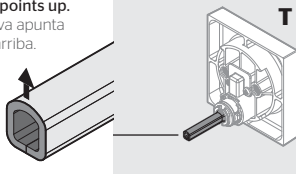

B Support deadbolt interior while installing exterior.
Respalde el cerrojo interior durante la instalación del cerrojo exterior.

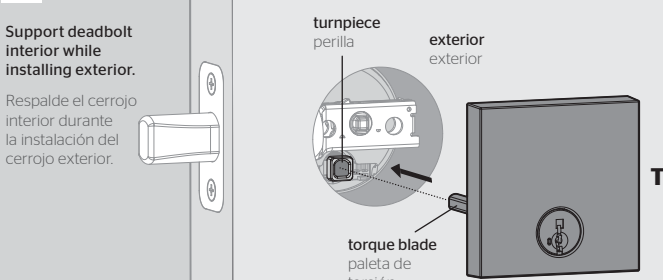

C Keep parallel.
Mantengala paralela.

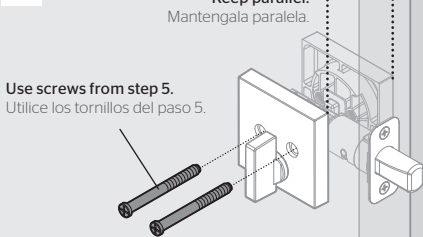

Troubleshooting Solución de problemas

If the screws are difficult to tighten, make sure the latch is installed correctly.

Si los tornillos son difíciles de ajustar, asegúrese de que el pestillo se ha instalado correctamente.

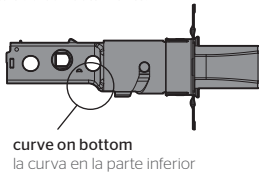

8

Install strike on door frame

Instale la placa en el marco de la puerta



⚠ Make sure hole in door frame is drilled a minimum of 1" (25 mm) deep.
Asegúrese de que el orificio en el marco de la puerta se perfora un mínimo de 25 mm (1") de profundidad.

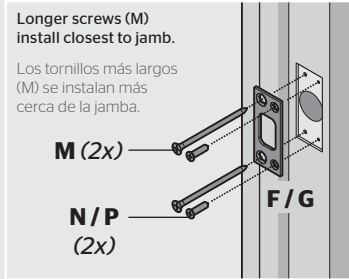

Longer screws (M) install closest to jamb.
Los tornillos más largos (M) se instalan más cerca de la jamba.

M (2x)
N/P (2x)

F/G

Note: The longer screws, M, (3" / 76 mm) must be used to maintain highest security.

Nota: Los tornillos más largos, M, (3" / 76 mm) deben utilizarse para mantener la máxima seguridad.

Register your product at www.kwikset.com/productregistration
Rate your product for a chance to win at www.kwikset.com/reviews

Registre su producto en www.kwikset.com/productregistration
Clasifique su producto en www.kwikset.com/reviews

⚠ WARNING: This Manufacturer advises that no lock can provide complete security by itself. This lock may be defeated by forcible or technical means, or evaded by entry elsewhere on the property. No lock can substitute for caution, awareness of your environment, and common sense. Builder's hardware is available in multiple performance grades to suit the application. In order to enhance security and reduce risk, you should consult a qualified locksmith or other security professional.

⚠ ADVERTENCIA: Este Fabricante hace saber que no hay cerrojos que puedan proporcionar completa seguridad por sí mismos. Puede hacerse que falle este cerrojo forzándolo o utilizando medios técnicos, o puede evadirse entrando por otra parte de la propiedad. No hay cerrojos que puedan ser sustitutos para la precaución, el estar al tanto del entorno, y el sentido común. Pueden obtenerse piezas de ferretería de constructor con diversos grados de rendimiento para ajustarse a la aplicación. Para realizar la seguridad y reducir los riesgos, debe consultar con un cerrajero capacitado u otro profesional de seguridad.