

Electric Residential Hybrid Water Heater

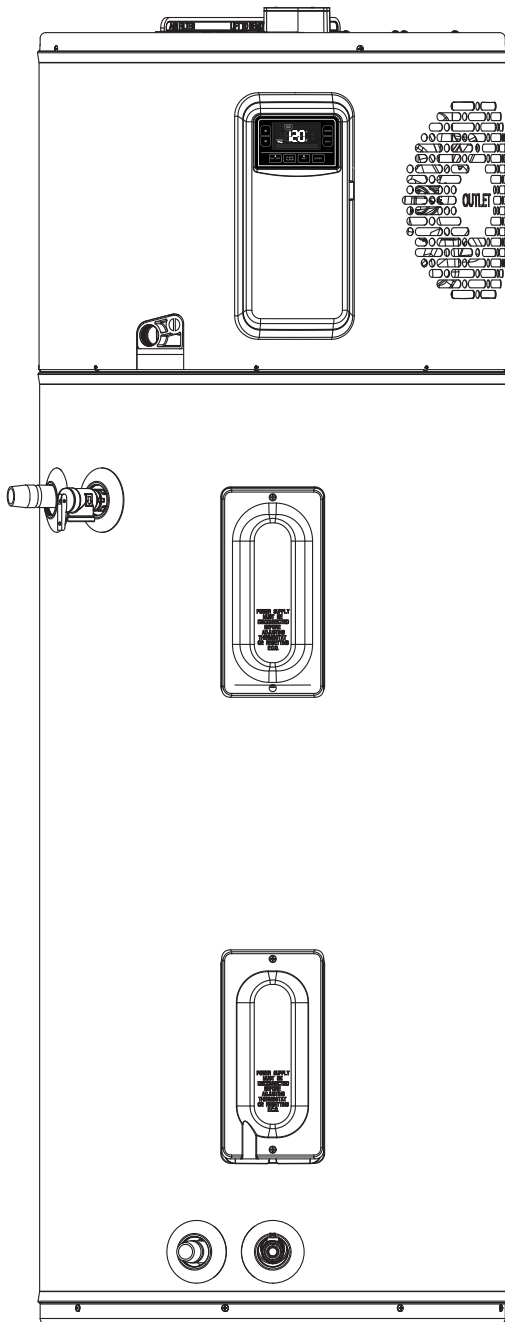

The purpose of this manual is twofold: one, to provide the installer with the basic directions and recommendations for the proper installation and adjustment of the water heater; and two, for the owner-operator, to explain the features, operation, safety precautions, maintenance and troubleshooting of the water heater. This manual also includes a parts list.

It is imperative that all persons who are expected to install, operate or adjust this water heater read the instructions carefully so they may understand how to perform these operations. If you do not understand these instructions or any terms within it, seek professional advice.

Any questions regarding the operation, maintenance, service or warranty of this water heater should be directed to the seller from whom it was purchased. If additional information is required, refer to the section on "If you need service."

DO NOT destroy this manual. Please read carefully and keep in a safe place for future reference.



Recognize this symbol as an indication of Important Safety Information!

Safety Information

Safety Precautions 3-4

Installation Instructions

Location 5
Installing the Water Heater . . 6
Water Connections 7
Condensate Drain 7
Relief Valve 8
LeakGuard 9
Self Check 9
Electrical Connections 9
Pipe Insulation 11
Ducting Requirements 12
Installation Checklist 14

Operating Instructions

Safety Controls 16
Water Temperature 16
Local Startup 17-20
EcoNet App 21, 22

Care and Cleaning

Draining 23
Maintenance 23
Extended Shut-Down 24

Troubleshooting Tips

Before You Call
For Service 25
Troubleshooting
alarm code 26-29

Customer Service

CTA Module Wiring 30
JA13 Offline Schedule
Battery Replacement . . . 31, 32
Replacement Parts 33, 34
Cavity Insert 35
Wiring Diagram 36
If You Need Service 40



FOR YOUR RECORDS

Write the model and serial numbers here:

You can find them on a label on the appliance.

Staple sales slip or cancelled check here.

Proof of the original purchase date is needed to obtain service under the warranty.



READ THIS MANUAL

Inside you will find many helpful hints on how to use and maintain your water heater properly. Just a little preventive care on your part can save you a great deal of time and money over the life of your water heater.

You'll find many answers to common problems in the Before You Call For Service section. If you review our chart of Troubleshooting Tips first, you may not need to call for service at all.



READ THE SAFETY INFORMATION

Your safety and the safety of others are very important. There are many important safety messages in this manual and on your appliance. Always read and obey all safety messages.



This is the safety alert symbol. Recognize this symbol as an indication of Important Safety Information!

This symbol alerts you to potential hazards that can kill or hurt you and others.

All safety messages will follow the safety alert symbol and either the word "DANGER", "WARNING", "CAUTION" or "NOTICE".

These words mean:

▲ DANGER

An imminently hazardous situation that will result in death or serious injury.

▲ WARNING

A potentially hazardous situation that could result in death or serious injury and/or damage to property.

▲ CAUTION

A potentially hazardous situation that may result in minor or moderate injury.

NOTICE:

Attention is called to observe a specified procedure or maintain a specific condition.

IMPORTANT SAFETY INFORMATION. READ ALL INSTRUCTIONS BEFORE USING.

⚠ DANGER!

WATER TEMPERATURE SETTING



Safety and energy conservation are factors to be considered when selecting the water temperature setting of water heater. Water temperatures above 125°F (52°C) can cause severe burns or death from scalding. Be sure to read and follow the warnings outlined on the label pictured below. This label is also located on the water heater near the thermistor access panel.

⚠ DANGER

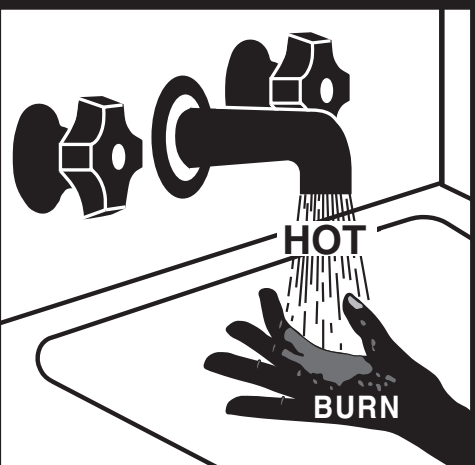

Water temperature over 125°F (52°C) can cause severe burns instantly or death from scalds.

Children, disabled and elderly are at highest risk of being scalded.

See instruction manual before setting temperature at water heater.

Feel water before bathing or showering.

Temperature limiting valves are available, see manual.

Time/Temperature Relationship in Scalds

Temperature	Time To Produce a Serious Burn
120°F (49°C)	More than 5 minutes
125°F (52°C)	1½ to 2 minutes
130°F (54°C)	About 30 seconds
135°F (57°C)	About 10 seconds
140°F (60°C)	Less than 5 seconds
145°F (63°C)	Less than 3 seconds
150°F (65°C)	About 1½ seconds
155°F (68°C)	About 1 second

Table courtesy of Shriners Burn Institute

The chart shown above may be used as a guide in determining the proper water temperature for your home.

⚠ DANGER: Households with small children, disabled, or elderly persons may require a 120°F (49°C) or lower thermostat setting to prevent contact with “HOT” water.

The temperature of the water in the heater is regulated by the water heater interface control. To comply with safety regulations the temperature was set at 120°F (49°C) before the water heater was shipped from the factory.

The illustration below shows the water temperature setting.

Refer to the Operating Instructions in this manual for detailed instructions in how to adjust the water temperature.

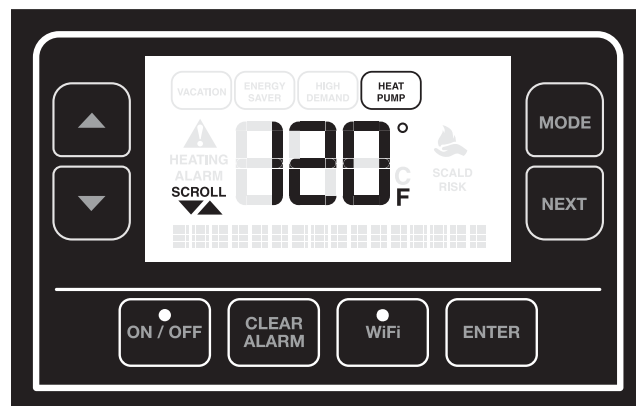

⚠ DANGER: Hotter water increases the potential for Hot Water SCALDS.

NOTICE: Mixing valves are recommended for reducing point of use water temperature by mixing hot and cold water in branch water lines. It is recommended that a mixing valve complying with the Standard for Temperature Actuated Mixing Valves for Hot Water Distribution Systems, ASSE 1017 be installed. See page 16 for more details and contact a licensed plumber or the local plumbing authority for further information.

When used in demand response applications a thermostatic mixing valve conforming to ASSE 1017 shall be installed on the hot water supply line following all manufacturer installation instructions. See page 32 for additional installation information.

IMPORTANT SAFETY INFORMATION. READ ALL INSTRUCTIONS BEFORE USING.

WARNING!

For your safety, the information in this manual must be followed to minimize the risk of fire or explosion, electric shock, or to prevent property damage, personal injury, or loss of life.

Be sure to read and understand the entire Use and Care Manual before attempting to install or operate this water heater. It may save you time and cost. Pay particular attention to the Safety Instructions. Failure to follow these warnings could result in serious bodily injury or death. Should you have problems understanding the instructions in this manual, or have any questions, STOP, and get help from a qualified service technician, or the local electric utility.



FOR INSTALLATIONS IN THE STATE OF CALIFORNIA

California Law requires that all new and replacement water heaters, and all existing residential water heaters, must be braced, anchored, or strapped to resist falling or horizontal displacement due to earthquake motion. At a minimum, any water heater shall be secured in accordance with the California Plumbing Code, or modifications made thereto by a city, county, or city and county pursuant to Section 17958.5. Generic instructions for California titled “Guidelines for Earthquake Bracing Residential Water Heaters” can be obtained by:

- Writing the California, Department of General Services, Division of State Architect, 1102 Q Street, Suite 5100, Sacramento, CA 95814
- Calling (916) 445-8100
- Following web address:
https://www.dgs.ca.gov/-/media/Divisions/DSA/Publications/gas_shutoff/waterheaterbracing



SAFETY PRECAUTIONS

Have the installer show you the location of the circuit breaker and how to shut it off if necessary. Turn off the circuit breaker if the water heater has been subjected to overheating, fire, flood, physical damage or if the ECO (temperature limiting control) fails to shut off.



- Read this manual entirely before installing or operating the water heater.
- Use this appliance only for its intended purpose as described in this Use and Care Manual.

- **DO NOT** attempt to repair or replace any part of your water heater unless it is specifically recommended in this manual. All other servicing should be referred to a qualified technician.



- Be sure your appliance is properly installed in accordance with local codes and the provided installation instructions.

- **DO NOT** attempt to repair or replace the compressor, refrigerant, or any part associated with the sealed refrigerant system.
- **DO NOT** turn on the electrical supply or operate this water heater unless it is completely full of water.

WARNING!

Disconnect all power to unit before starting maintenance. Failure to do so can cause electrical shock resulting in severe personal injury or death.

WARNING!

FLAMMABLE CONTENTS UNDER PRESSURE. The compressor is not a serviceable part. The compressor wiring terminals may arc allowing pressurized refrigerant and oil to escape, ignite and cause serious bodily injury, severe burns or death.



READ AND FOLLOW THIS SAFETY INFORMATION
CAREFULLY.

SAVE THESE INSTRUCTIONS

Refrigerant

This Hybrid Water Heater is factory charged with an environmentally friendly, non-chlorinated refrigerant, R134A. This refrigerant has zero ozone depletion potential.

Installing the water heater

The location chosen for the water heater must take into consideration the following:

Local Installation Regulations

This water heater must be installed in accordance with these instructions, local codes, utility codes, utility company requirements or, in the absence of local codes, the latest edition of the National Electrical Code. It is available from some local libraries or can be purchased from the National Fire Protection Association,

Batterymarch Park, Quincy, MA 02269 as booklet ANSI/NFPA 70.

Canadian installations should refer to CSA22.1, a copy can be purchased from the Canadian Standards Association, 5050 Spectrum Way, Mississauga, ONT L4W 5N6

Location

Locate the water heater in a clean dry area as near as practical to the area of greatest heated water demand. Long un-insulated hot water lines can waste energy and water.

Place the water heater in such a manner that the thermistor and element access panels can be removed to permit inspection and servicing such as removal of elements or checking controls.

The water heater and water lines should be protected from freezing temperatures. **DO NOT** install the water heater in outdoor, unprotected areas.

Make certain the floor underneath the water heater is strong enough to sufficiently support the weight of the water heater once it is filled with water.

Floor isolation kit is recommended to minimize vibrations (where applicable).

▲CAUTION: The water heater should not be located in an area where leakage of the tank or connections will result in damage to the area adjacent to it or to lower floors of the structure. Where such areas cannot be avoided, it is recommended that a suitable drain pan, adequately drained, be installed under the water heater.

NOTICE: Installation in a confined space will lead to higher power consumption if adequate ventilation is not provided.

It is recommended that the hybrid water heater be installed where ambient temperatures **DO NOT** exceed 145°F (63°C).

Insufficient air exchange will result in increased energy consumption levels.

Clearances		
Rear	Sides	Top
0"	0"	6"

NOTICE: Auxiliary drain pan MUST conform to local codes.

Drain Pan Kits are available from the store where the water heater was purchased, or any water heater distributor.

Drain Pan should not obstruct cold inlet or drain valve.

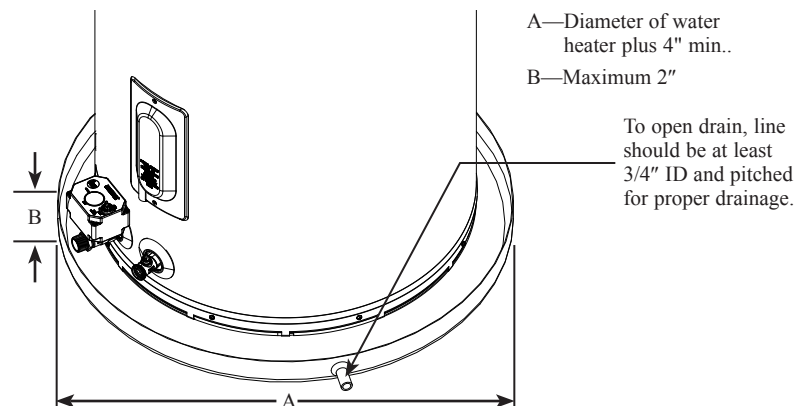

Inspect Shipment

Inspect the water heater for possible damage. Check the markings on the rating plate of the water heater to be certain the power supply corresponds to the water heater requirements. Rating plate is located on front of water heater.

Installing the water heater

Locations that provide optimal efficiency

Heater: Not Ducted

Room size: Larger than 700 ft³ (e.g. 7' x 10' x 10').
Requirements: No additional ventilation needed.

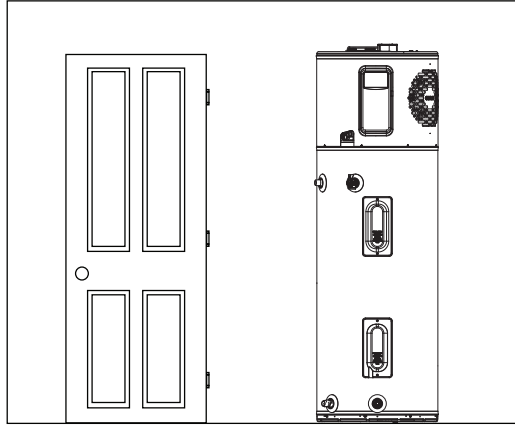

Heater: Not Ducted

Room size: Smaller than 700 ft³ (e.g. 7' x 10' x 10').
Requirements: Full louvered door OR two louvers top and bottom. See below.

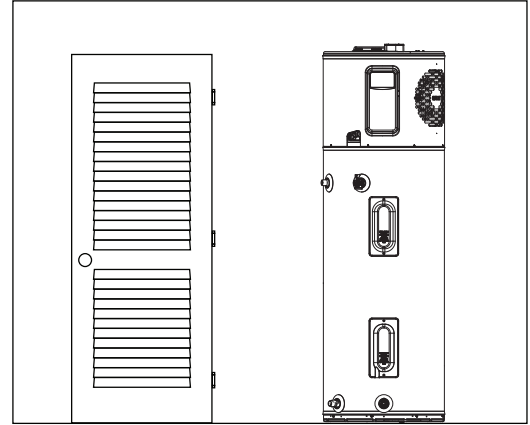

Heater: Not ducted

Room: Small Closet

- Requirements:
- * Air gap under door equal to 18 in² (0.75" clearance).
 - * Louver must be located the same height on door as the air exhaust on heater.
 - * Heater air exhaust must be positioned towards louver within one foot of door.

NOTICE: If air temperature in installed location drops more than 15°F (8°C) during heating, air circulation is insufficient for efficient operation. Utilize ducting to direct cold exhaust air to another location.

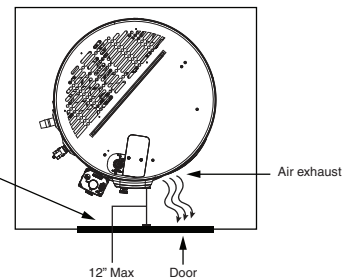
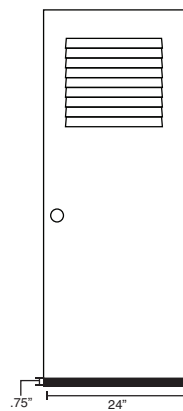

Heater: Ducted with inlet OR outlet duct

Room size: Any size room
Requirements: Air gap under door equal to 18 in² (0.75" clearance)

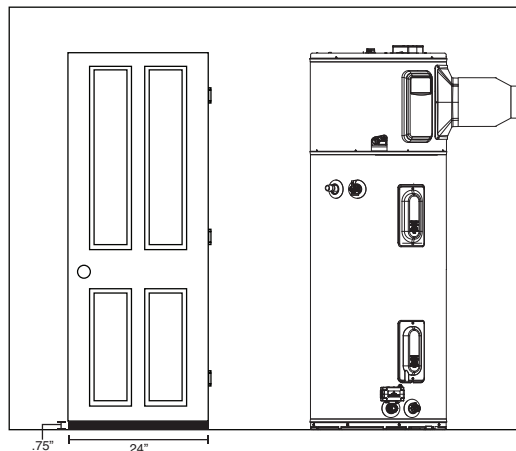

Heater: Ducted with inlet AND outlet duct

Room size: Any size room
Requirements: No additional ventilation needed.

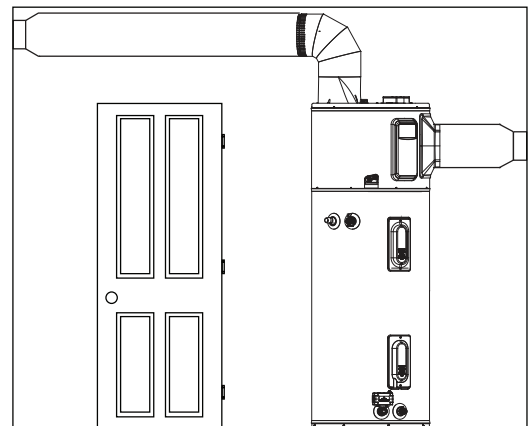

Thermal Expansion

Determine if a check valve exists in the inlet water line. Check with your local water utility. It may have been installed in the cold water line as a separate back flow preventer, or it may be part of a pressure reducing valve, water meter or water softener. A check valve located in the cold water inlet line can cause what is referred to as a “**closed water system**”. A cold water inlet line with no check valve or back flow prevention device is referred to as an “**open**” water system.

As water is heated, it expands in volume and creates an increase in the pressure within the water system. This action is referred to as “**thermal expansion**”. In an “**open**” water system, expanding water which exceeds the capacity of the water heater flows back into the city main where the pressure is easily dissipated.

A “**closed water system**”, however, prevents the expanding water from flowing back into the main supply line, and the result of “**thermal expansion**” can create a rapid and dangerous pressure increase in the

water heater and system piping. This rapid pressure increase can quickly reach the safety setting of the relief valve, causing it to operate during each heating cycle.

Thermal expansion, and the resulting rapid and repeated expansion and contraction of components in the water heater and piping system can cause premature failure of the relief valve, and possibly the heater itself. Replacing the relief valve **WILL NOT** correct the problem!

The suggested method of controlling thermal expansion is to install an expansion tank in the cold water line between the water heater and the check valve (refer to the illustration on the next page). The expansion tank is designed with an air cushion built in that compresses as the system pressure increases, thereby relieving the over pressure condition and eliminating the repeated operation of the relief valve. Other methods of controlling thermal expansion are also available. Contact your installing contractor, water supplier or plumbing inspector for additional information regarding this subject.

NOTICE: The inlet and outlet water nipple remain with the black markings pointed up.

Water Supply Connections

Refer to the illustration on the next page for suggested typical installation. The installation of flexible connectors is recommended on the hot and cold water connections. Flexible connections provide vibration isolation and allow the water heater to be easily disconnected for servicing if necessary. The **HOT** and **COLD** water connections are clearly marked and are 3/4in. NPT on all models. Install a shut-off valve in the cold water line near the water heater.

NOTICE: DO NOT apply heat to the HOT or COLD water connections. If sweat connections are used, sweat tubing to adapter before fitting adapter to the water connections on heater. Any heat applied to the water supply fittings will permanently damage the dip tube and/or heat traps.

See page 9 on "To Fill The Water Heater".

Condensate Drains

Consult local codes or ordinances for specific requirements. Refer to page 5.

IMPORTANT: When making drain fitting connections to the drain tubing, use a thin layer of piping tape or silicone and install hand tight.

IMPORTANT: When making drain fitting connections to the drain tubing, **DO NOT** overtighten. Overtightening fittings can split pipe connections on the drain pan.

- This unit is equipped with a 3/4" NPT female primary condensate connection. Use MIP fittings for connections.
- **DO NOT** reduce drain line size less than connection size provided on condensate drain.
- All drain lines must be pitched downward away from the unit a minimum of 1/8" per foot of line to ensure proper drainage.
- Drain lines must include a P-trap if connected to a sewer pipe.
- If no drain is available, then a common condensate pump with a capacity no less than 2 gallon per day must be installed.
- **DO NOT** allow condensate to drain into the water heater drain pan.
- The drain line should be insulated where necessary to prevent sweating and damage due to condensate forming on the outside surface of the line.

NOTICE: Condensate from this unit is not Acidic and is not required to be neutralized.

Installing the water heater

Typical Installation

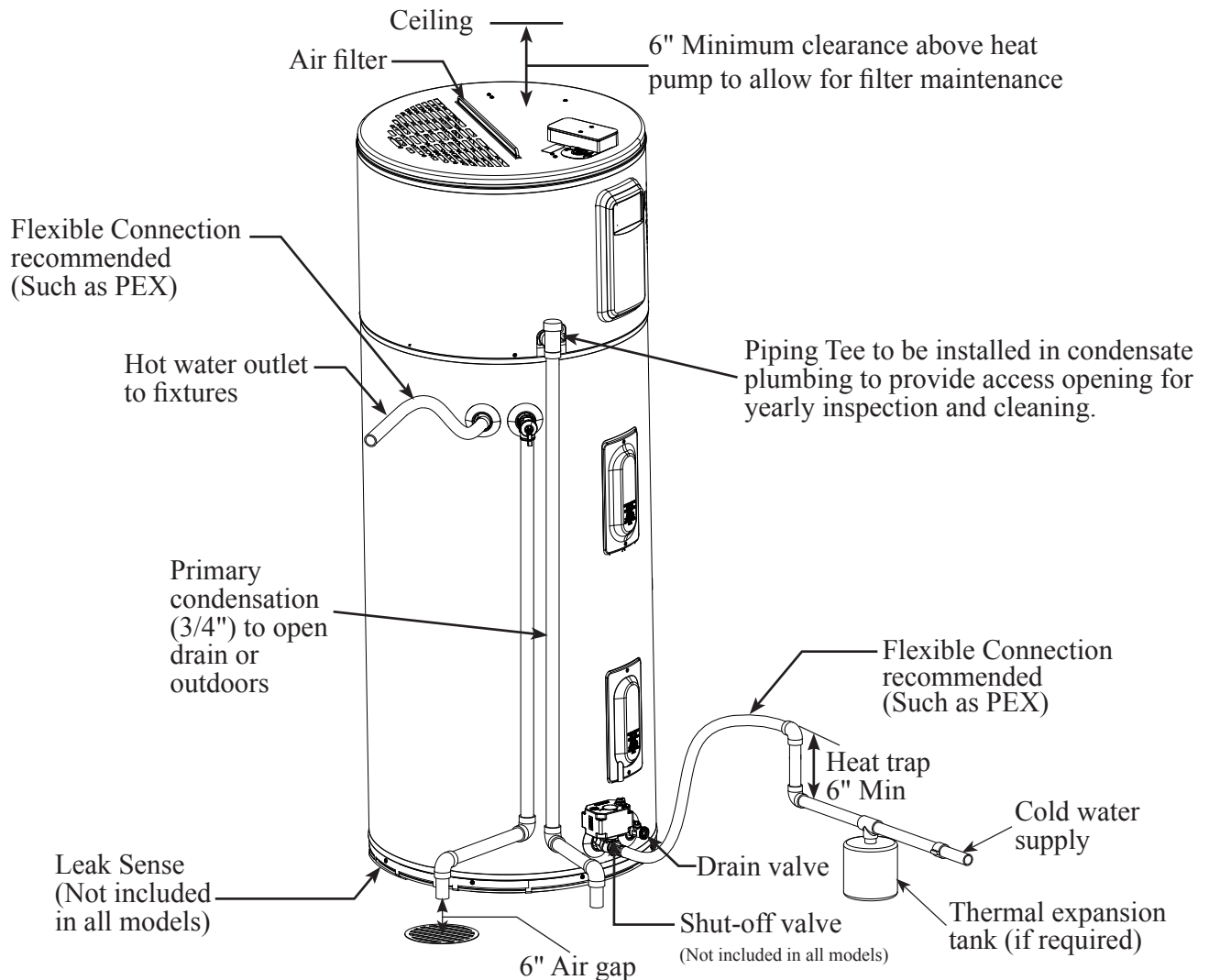

A new combination temperature and pressure relief valve, complying with the Standard for Relief Valves for Hot Water Supply Systems, ANSI Z21.22/CSA 4.4, is factory installed and must remain in the opening provided and marked for the purpose on the water heater. No valve of any type should be installed between the relief valve and the tank.

▲WARNING: The pressure rating of the relief valve must not exceed 150 PSI, the maximum working pressure of the water heater as marked on the rating plate.

Relief Valve

The btu/h rating of the relief valve must not be less than the input rating of the water heater as indicated on the rating label located on the front of the heater (1 watt=3.412 btu/h).

Connect the outlet of the relief valve to a suitable open drain so that the discharge water cannot contact live electrical parts or persons and to eliminate potential water damage.

Piping used should be of a type approved for hot water distribution. The discharge line must be no smaller than the outlet of the valve and must pitch downward from the valve to allow complete drainage (by gravity) of the relief valve and discharge line. The end of the discharge line should not be threaded or concealed and should be protected from freezing. No valve of any type, restriction or reducer coupling should be installed in the discharge line.

▲WARNING: DO NOT connect other plumbing to the T&P plumbing; it must go directly to a suitable open drain. DO NOT connect the T&P plumbing to the condensate plumbing.

▲WARNING: DO NOT turn on the electrical supply or operate this water heater unless it is completely full of water. The tank must be full of water before water heater is turned on. The water heater warranty does not cover damage or failure resulting from operation with an empty or partially empty tank.

To Fill the Water Heater

Make certain the drain valve on the water heater is completely closed.

Open the shut-off valve in the cold water supply line.

Open each hot water faucet slowly to

allow the air to vent from the water heater and piping.

A steady flow of water from the hot water faucet(s) indicates a full water heater.

▲WARNING: Failure to follow the instructions provided in this manual may permanently damage the unit and void the manufacturer's warranty.

LeakGuard™

If the water heater is equipped with built-in leak detection and automatic water shut off valve. The leak detection device (LeakSense™) detects the presence of water and immediately alerts the electronic control as the EcoNet app on the cellular phone. When water is detected, the electronic controls will shut down the heating elements and the automatic water shut off valve closes.

Self Check

The automatic water shut off valve has a self check feature which runs every 30 days once the water heater is powered on. This feature works by closing and reopening the automatic water shut off valve. In case the valve fails to reopen, the water heater will be DISABLED. The water heater gives alert when the automatic water shut off valve fails to close.

EcoNet™ Communication

EcoNet™ communication is provided for integration with home automation, energy management, and demand response systems. Connectivity is provided through the via wireless (Wi-Fi).

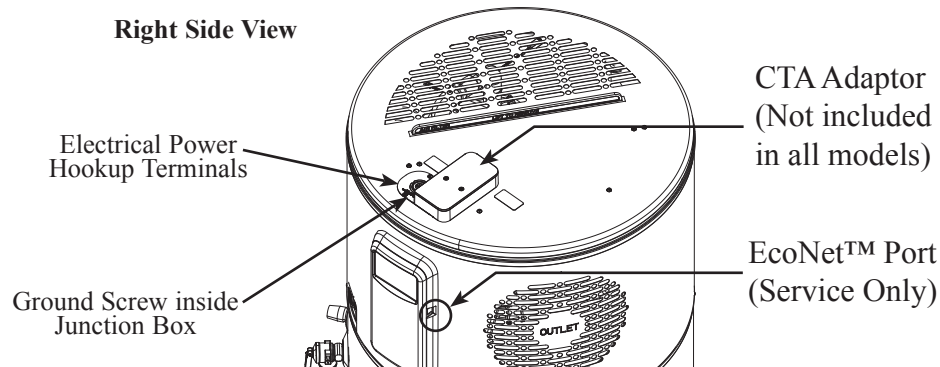

Electrical Connections

▲WARNING: Turn off electric power at the fuse box or service panel before making any electrical connections.

Also, the ground connection must be completed before making line voltage connections. Failure to do so can result in electrical shock, severe personal injury or death.

Disconnect all power to unit before starting maintenance. Failure to do so can cause electrical shock resulting in severe personal injury or death

The unit must be grounded. Failure to do so can cause

electrical shock resulting in severe personal injury or death.

If the water heater has been subjected to fire, flood or physical damage, **DO NOT** operate the water heater again until it has been checked by a qualified service technician.

NOTICE: DO NOT use this appliance if any part has been under water. Immediately call a qualified installer or service agency to replace a flooded water heater. DO NOT attempt to repair the unit! It must be replaced.

Installing the water heater

Electrical Connections continued...

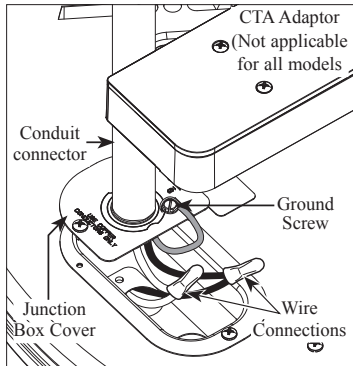

Water heater junction box.

⚠ DO NOT turn on the electrical supply or operate this water heater unless it is completely full of water.

⚠ CAUTION: The presence of water in the piping and water heater does not provide sufficient conduction for a ground. Non-metallic piping, dielectric unions, flexible connectors etc. can cause the water heater to be electrically isolated.

A separate branch circuit with copper conductors, overcurrent protective device and suitable disconnecting means must be provided by a qualified electrician.

All wiring must conform to local codes or latest edition of National Electrical Code ANSI/NFPA 70.

The water heater is completely wired to the junction box inside jacket at the top front of the water heater. An opening for 1/2 in. or 3/4 in. electrical fitting is provided for field wiring connections.

The voltage requirements and wattage load for the water heater are specified on the rating plate on the front of the water heater.

NOTICE: This guide recommends minimum branch circuit sizing and wire size based on National Electric Code. Refer to wiring diagrams in this manual for field wiring connections.

The branch circuit wiring should include either:

- 1** Metallic conduit or metallic sheathed cable approved for use as a grounding conductor and installed with fittings approved for the purpose.
- 2** Non-metallic sheathed cable, metallic conduit or metallic sheathed cable not approved for use as a ground conductor shall include a separate conductor for grounding. It should be attached to the ground terminals of the water heater and the electrical distribution box.

Branch Circuit Sizing And Wire Size Guide

Total Water Heater Wattage	Recommended Over Current Protection (Fuse or Circuit Breaker Amperage Rating)	Copper Wire Size AWG based on N.E.C. Table 310-16 (75° C)
	240V	240V
2250	15	14
2750	15	14
3000	20	12
4000	25	10
5000	30	10
5500	30	10

NOTE: When sizing the breaker and wire for over current protection, include an additional 500W to the upper element wattage rating. This will account for the maximum amperage draw of the compressor and fan motor.

SINGLE PHASE WIRING

⚠ WARNING: If local codes require external application of insulation blanket kits the manufacturer's instructions included with the kit must be carefully followed.

Insulation Blankets

Insulation blankets, available to the general public, for external use on electric water heaters are not necessary. The purpose of an insulation blanket is to reduce the standby heat loss encountered with storage tank heaters. This water heater meets or exceeds the National Appliance Energy Conservation Act standards with respect to insulation and standby loss requirements making an insulation blanket unnecessary.

The manufacturer's warranty does not cover any damage or defect caused by installation, attachment or use of any type of energy saving or other unapproved devices (other than those authorized by the manufacturer) into, onto or in conjunction with the water heater. The use of unauthorized energy saving devices may shorten the life of the water heater and may endanger life and property.

The manufacturer disclaims any responsibility for such loss or injury resulting from the use of such unauthorized devices.

⚠ CAUTION: If local codes require the application of an external insulation blanket to this water heater, pay careful attention to the following so as not to restrict the proper function and operation of the water heater:

- **DO NOT** cover the operating or warning labels attached to the water heater or attempt to relocate them on the exterior of insulation blanket.
- **DO NOT** cover air openings on both sides of the water heater .
- **DO NOT** cover the Controller Assembly, temperature and pressure relief valve or drain valve.
- Inspect the insulation blanket frequently.

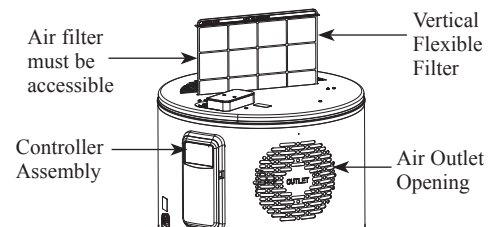

Hot and Cold Pipe Insulation Installation

Install the insulation on the cold water supply inlet and the hot water outlet as shown in the illustration.

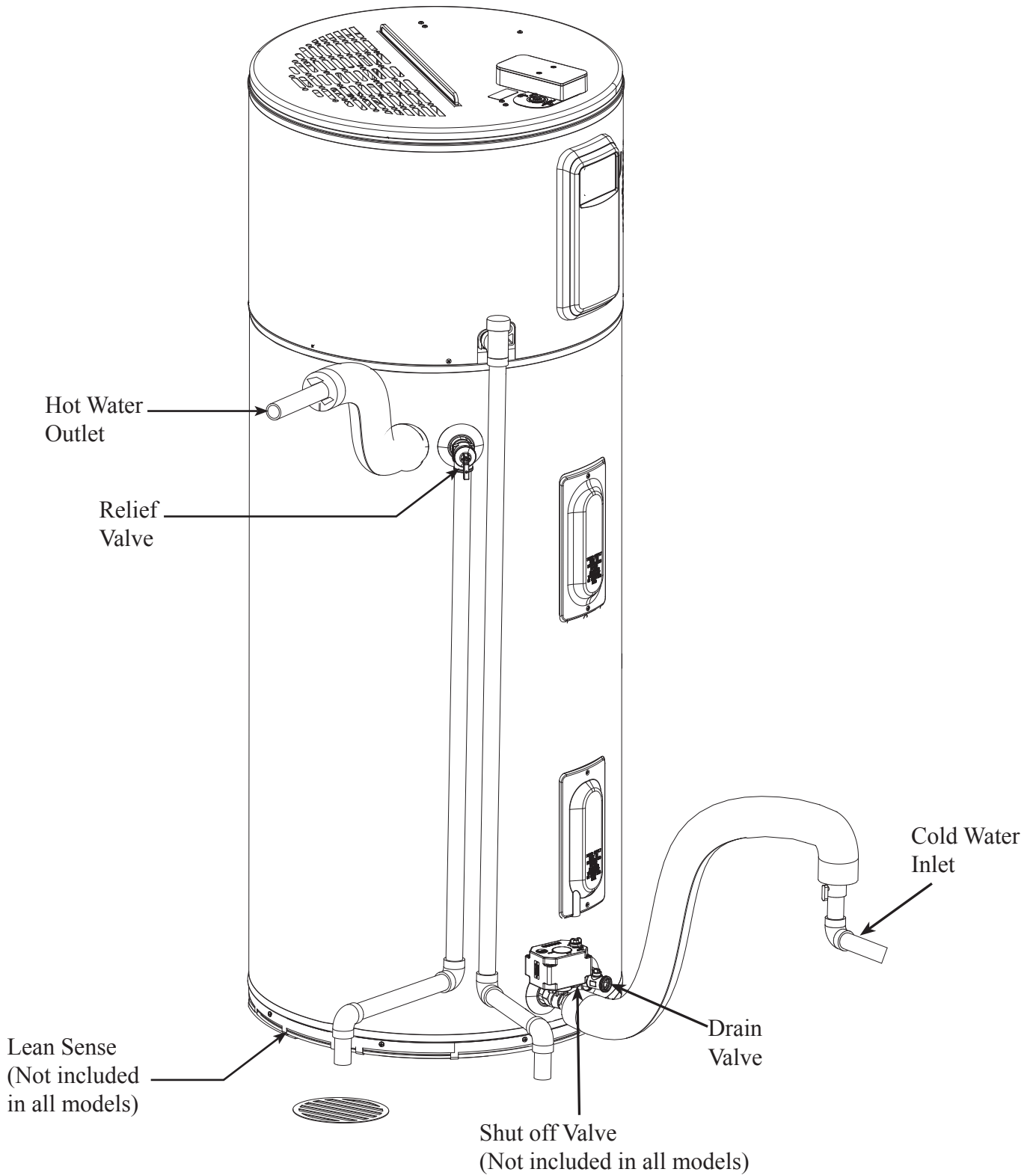

Installing the water heater

Ducting Requirements

Always check with local building and HVAC codes before designing the duct system

The water heater may be ducted to the outdoors or another space as described in these instructions. Ducting configurations that does not comply with these guidelines are not supported.

DO NOT connect this water heater to existing duct work; it must be ducted separately from other appliances.

Ducting approved for HVAC applications is required.

Ducting must be adequately supported along both vertical and horizontal lengths.

UL Certified terminations must be used for ducting to the outside. These terminations have been evaluated to ensure there is sufficient protection from rain water entry and resistance to air flow is minimized.

Indoor registers approved for HVAC applications is required.

Rigid ducting must be isolated from floor joists or other structural members to minimize the transmission of noise and vibration. A short section (12 inch minimum) of flexible duct must be used between the water heater and rigid ducting as an isolation method.

Every foot of flexible ducting counts as three feet of rigid ducting.

Ducting must be insulated per HVAC codes (to prevent condensation).

Ensure cold air exhaust is sufficiently away from structures to prevent condensation on surfaces.

Maximum heater performance is obtained by lowering the resistance to air flow (regular filter maintenance is beneficial) and providing the unit with warm moist air.

Considerations when planning the duct system:

- Run the ducting the most direct route possible.
- Limit the number of elbows/bends.
- Use the largest duct size possible.
- Use the largest termination possible.
- Consider placement and direction of terminations (reduce recirculation of exhaust into the intake).

Calculated length of duct is the length on the inlet plus the length on the outlet. Any combination of duct lengths on the inlet and outlet is supported up to the maximum duct length (Table 1).

Duct System Configuration

The inlet and outlet ducting connections on the water heater accepts 8 inch diameter ducting. No additional adaptors are needed.

7 inch, 6 inch, 5 inch diameter ducting is supported. Table 1 lists the total feet of ducting allowed. For duct diameters smaller than 8 inch

diameter, Table 1 takes into account the duct reducer(s) and up to 10 feet of 8 inch rigid ducting (two elbows) before the duct reducer(s) at the unit. Duct Reducers must be installed within 10 feet (two elbows) of the unit or within 2 feet of the end of the duct.

Table 1.- Maximum Duct Length.

Duct Type / Diameter	8"	7"	6"	5"
Rigid	340'	160'	65'	17'
Flexible	125'	65'	25'	--

Equivalent feet for Duct Accessories

Elbows/Bends

Rigid duct elbows and flex bends greater than 45° is considered an elbow.

Flexible ducting bends' inner radius cannot be less than its diameter. If bends with tighter radiuses are needed, a rigid elbow must be used.

Maximum number of elbows/bends allowed are shown in [brackets] in Table 2.

Terminations/Registers

Table 2 equivalent feet for terminations includes the rodent screen.

For terminations and registers with smaller

diameters than the duct diameter, Table 2 accounts for the duct reducer and termination/register. Smaller diameter terminations and registers with more than a 2 ft. connection is not supported.

Damper

If ducting to the outside using an exhaust duct only (no intake duct), an approved Rheem damper should be installed no further than 10 ft. of rigid ducting total (two elbows equivalent) from the unit. This prevents outside air from coming into the living space. If ducting air from the outside to the inlet of the heater, no provision is made to prevent outside air from flowing into the living space.

Table 2.- Equivalent feet for Duct Accessories.

Description	8"	7"	6"	5"
Elbows/Flexible Bends (Each) [Maximum Allowed]	5' [8]	5' [6]	5' [4]	5' [2]
8 inch UL Certified Termination for ducting outside (Each)	5'	5'	5'	5'
Reduced diameter UL Certified Termination for ducting outside (Each)	N/A	10'	15'	20'
8 inch Register for ducting inside (Each)	5'	5'	5'	5'
Reduced diameter Register for ducting inside (Each)	N/A	10'	15'	20'
Rodent Screen (must be greater than 83% open area) (Each)	1'	1'	1'	1'
Rheem approved 8" diameter Duct Damper	25'	20'	10'	5'

Table 2 lists equivalent feet for duct accessories and reduced diameter terminations.

Accessory Kits

Part Number	Description	User For
SP20882	Earthquake Isolation Kit for Hybrid Water Heater.	Installations in Seismic Regions.
SP20883	Vibration Isolation Kit for Hybrid Water Heater.	Installation on Non-Concrete floors.
SP20884	8" Dia. UL Certified Termination kit.	Termination to the outside or to attic with 8" diameter.
SP20885	7" Dia. UL Certified Termination kit.	Termination to the outside or to attic with 7" diameter.
SP20886	6" Dia. UL Certified Termination kit.	Termination to the outside or to attic with 6" diameter.
SP20887	5" Dia. UL Certified Termination kit.	Termination to the outside or to attic with 5" diameter.
SP20888	8" Rheem Approved Damper Kit.	Exhaust only to the outside Ducting Configuration (No inlet Duct).
SP20889	25' Flexible 8" dia. duct kit.	For up to 25' of Ducting.
SP20890	Rigid Elbow Duct Kit.	Installation in tight places where space needs to be minimized.
SP17829	Outlet Duct Adaptor Kit	Use for exhaust cool and dry air to another place inside or outside the house (use where applicable)
AP19134	Leak Sensor	Use for water leak sensor (for select models only)
SP21105	Inlet Duct Adaptor Kit	Use for bring warm air from another place inside or outside the house (use where applicable)
SP21111	Gen V leak sensor and shut off valve kit	Use for preventing leak and automatic water shut off valve (for select models only)

Installing the water heater

NOTICE: These seven questions should be answered to ensure correct duct configuration. See Ducting Example.

Ducting Example:

- 1 Exhaust/Inlet or both? Both, Inlet and Outlet
- 2 Ducting to outside of building or another room? Outside building.
- 3 Length of duct from water heater to termination? 20 ft.
- 4 Flexible or Rigid ducting? Flexible.
- 5 Diameter of ducting used? 8 in. Diameter
- 6 Diameter of wall penetrations? 5 in. Diameter
- 7 Number of elbows/bends? 3 Total – One on inlet and Two on Outlet
 - I. Does calculated ducting length exceed maximum allowable table?
 - a. 20 ft. (Outlet duct length)
 - b. 10 ft. (1 rigid elbow and 1 bend on outlet)
 - c. 20 ft. (reduced diameter termination outlet)
 - d. 20 ft. (Inlet duct length)
 - e. 5 ft. (1 Bend on inlet)
 - f. 20 ft. (reduced diameter termination inlet)
 - g. **Total = 20+10+20+20+5+20 = 95 ft.**

Using flexible 8 in. diameter duct, the maximum duct length allowed is 125 ft.; therefore, because 95 ft. is less than 125 ft., this is an acceptable ducting configuration.

Accessory Kits SP20887 (2 Kits), SP20889 (2 Kits) and SP20890 (1 Kit) are available for this installation.

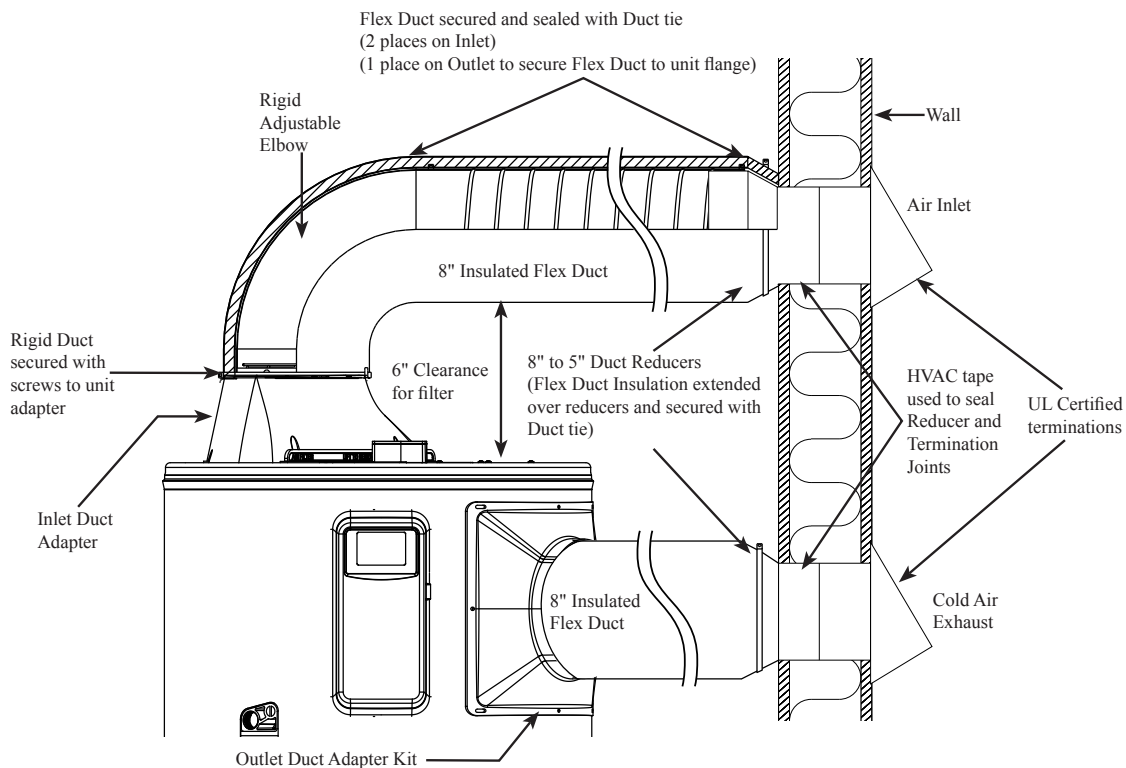

Horizontal Duct Installation

Once the duct terminal location has been determined, make a hole through the exterior wall to accommodate the UL Certified Termination. Termination must exit exterior wall horizontally only.

Complete rest of the duct pipe installation to the water heater's duct connector fitting.

If necessary, support horizontal run as previously mentioned.

Installation Checklist

A. Water Heater Location

- Close to area of heated water demand.
- Indoors and protected from moisture, wet conditions, freezing temperatures (below 32°F (0°C)) and High temperatures (above 140°F (60°C)).
- Area free of flammable vapors.
- Provisions for Air Circulation (Louvered doors on ducting).
- Provisions made to protect area from water damage.
- Sufficient room to service heater.
- Six inches (6") of clearance from ceiling to top of Hybrid Water Heater to allow for filter maintenance.
- Access to condensate disposal.
- Vibration Isolation Kit (Non-Concrete floors).
- Hybrid seismic Kit (if required).

B. Water Supply

- Water heater completely filled with water.
- Air purged from water heater and piping.
- Water connections tight and free of leaks.
- Flexible water connections.

C. Relief Valve

- Temperature and Pressure Relief Valve properly installed and discharge line run to open drain.
- Discharge line protected from freezing.

D. Wiring

- Power Supply voltage agrees with water heater rating plate.
- Branch circuit wire and fusing or circuit breaker of proper size. (Recommended 15 amp & 30 amp breaker for select models).
- Electrical connections tight and unit properly grounded.
- 10 gauge wire.

E. Condensate Lines

- Condensate lines from heat pump installed correctly.
- Condensate lines from heat pump run to a suitable drain location.

F. Ducting

- HVAC approved ducting.
- Calculated length of duct no greater than maximum allowed.
- UL Certified terminations (For ducting to the outside).
- Insulated duct.
- Ducting adequately supported.
- Ducting adequately isolated from structure.

G. Shutoff Valve

- Make sure valve is open condition .

H. Leak Sensor

- Make sure sensor is dry and doesn't touch the water during installation.

Operating the water heater

▲ CAUTION: Hydrogen gas can be produced in a hot water system served by this water heater that has not been used for a long period of time (generally two weeks or more). **HYDROGEN GAS IS EXTREMELY FLAMMABLE!!** To dissipate such gas and to reduce risk of injury, it is recommended that the hot water faucet be opened for several minutes at the kitchen sink before using any electrical appliance connected to the hot water system. If hydrogen is present, there will be an unusual sound such as air escaping through the pipe as the water begins to flow. **DO NOT** smoke or use an open flame near the faucet at the time it is open.

Safety Precautions

- A** Disconnect all power to water heater if it has been subjected to over heating, fire, flood, physical damage.
- B** **DO NOT** turn on water heater unless it is filled with water.
- C** **DO NOT** turn on water heater if cold water supply shut-off valve is closed.
- D** If there is any difficulty in understanding or following the Operating Instructions or the Care and Cleaning section, it is recommended that a qualified person or serviceman perform the work.

▲ WARNING: If the water heater has been subjected to fire, flood or physical damage, disconnect all power to water heater, and **DO NOT** operate the water heater again until it has been checked by a qualified service technician.

NOTICE: **DO NOT** use this appliance if any part has been under water. Immediately call a qualified installer or service agency to replace a flooded water heater. **DO NOT** attempt to repair the unit! It must be replaced.

Safety Controls

The water heater is equipped with a temperature limiting control (ECO) that is located above the upper heating element in contact with the tank surface. If for any reason the water temperature becomes excessively high, the temperature limiting control (ECO) breaks the power circuit to the heating element. Once the control opens, it must be reset manually.

▲ CAUTION: The cause of the high temperature condition must be investigated by qualified service technician and corrective action must be taken before placing the water heater in service again.

To reset the temperature limiting control: (Refer to Illustration in Cavity Insert section):

- 1** Disconnect all power to unit before starting maintenance.
- 2** Remove the upper cavity cover and insulation.
- 3** Press the red RESET button.
- 4** Replace the insulation, jacket access panel and plastic housing before turning on the power to the water heater.

▲ DANGER: There is a hot water scald potential if the thermostat is set too high. Households with small children, disabled, or elderly persons may require a 120°F (49°C) or lower thermostat setting to prevent contact with HOT water.

Water Temperature Setting

The temperature of the water in the water heater can be regulated by selecting the desired temperature on control display.

Safety and energy conservation are factors to be considered when selecting the water temperature setting of the water heater. The lower the temperature setting, the greater the savings in energy and operating costs.

To comply with safety regulations the temperature is factory set at 120°F (49°C) or less where local codes require. This is the recommended starting point. Water temperatures above 125°F (52°C) can cause severe burns or death from scalding. Be sure to read and follow the warnings outlined in this manual and on the label on the water heater. This label is located on the front of the water heater.

Mixing valves are recommended for reducing point of use water temperature by mixing hot and cold water in branch water lines. It is recommended that a mixing valve complying with the Standard for Temperature Actuated Mixing Valves for Hot Water Distribution Systems, ASSE 1017 be installed. See page 3 for more details and contact a licensed plumber or the local plumbing authority for further information.

When used in demand response applications a thermostatic mixing valve conforming to ASSE 1017 shall be installed on the hot water supply line following all manufacturer installation instructions. See page 32 for additional installation information.

The chart on the page 3 may be used as a guide in determining the proper water temperature for your home.

Local Startup

User Interface

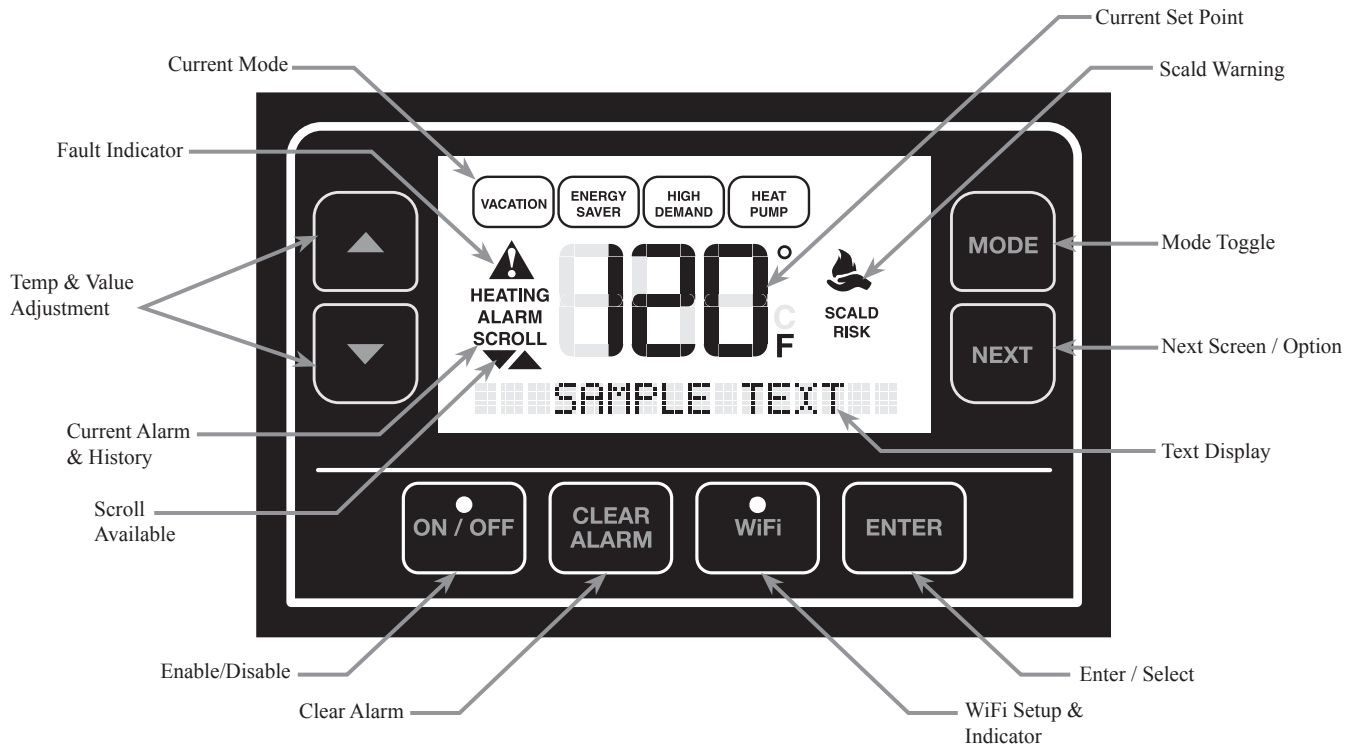

ICONS show the current state of the entire system.

1. **Current Mode** - Illuminated when the system is working on the corresponding mode.
2. **Wi-Fi Indicator** - Illuminated when the display detects valid connection to a Wi-Fi network. Blinking when in provisioning mode.
3. **Fault Indicator** - Illuminated when the display detects OBJECT codes ALMCODE 1, 2, 3 or 4 is greater than "0". This indicates the Control Board has detected either an Alarm or an Alert.
4. **Scroll Available Indicator** - Illuminated when the display detects the Up/Down arrows are enabled to scroll.
5. **Scald Warning** - Illuminated when the display detects potential scalding water temperatures. Use water at own risk.
6. **Enable/Disable Indicator** - Illuminated when the display is Enabled (ON).

Local Startup

Enabling / Disabling Unit



- 1) Press the "ON/OFF" button to turn on / enable unit.
*Unit will be disabled upon initial startup.



- 2) Press the "ON/OFF" button to turn off/disable the unit.

Adjusting Temperature

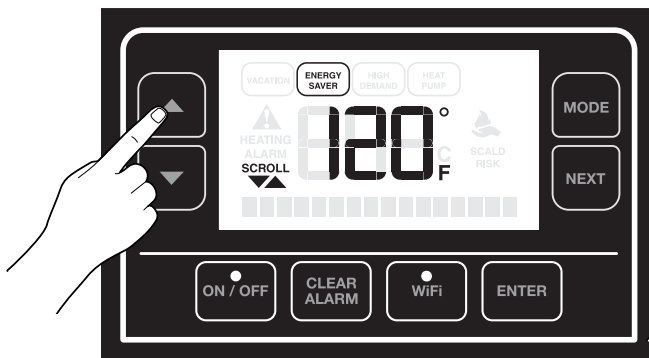

*Scald warning will automatically appear at 120°F (49°C) and higher.

- 1) Press the "UP" button to increase temperature.

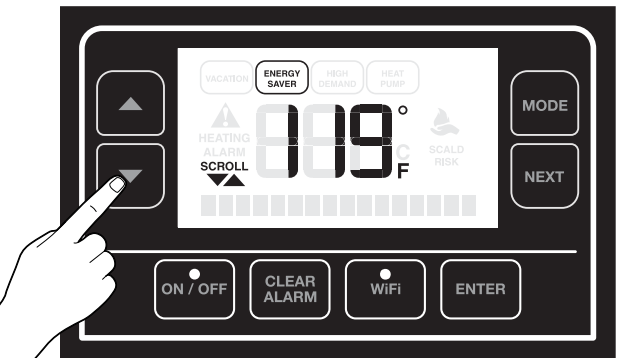

*Scald warning will automatically appear at 120°F (49°C) and higher.

- 2) Press the "DOWN" button to decrease temperature.

High Temperature Enabling

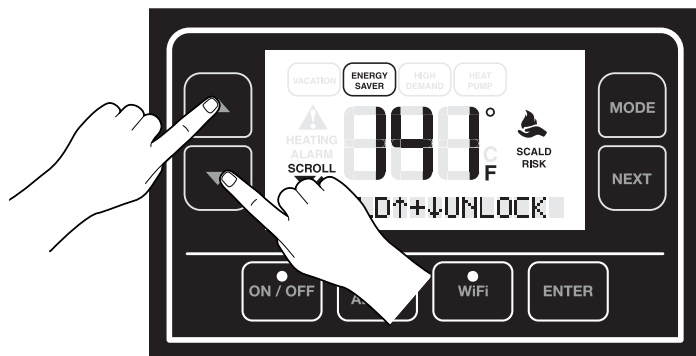

Enable high temperatures (+140°F [62°C]) by pressing and holding both "UP" and "DOWN" buttons for 3 seconds when temperature is set to 140°F (60°C).

*Maximum Temperature: 150°F (65°C). High Temperature Setting will be disabled after 5 minutes if the user decreases the temperature below 140°F (60°C).

Lock/Unlock Display

- Press and hold for 5 seconds both UP and DOWN buttons to Lock/Unlock the Display. This prevents any change in Mode of operation or set-point if any button is pressed.

Change Mode of Operation

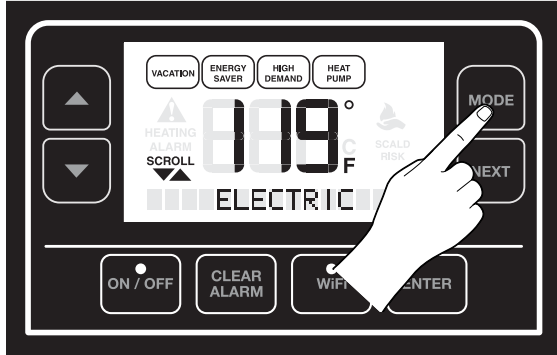

Press the "MODE" button to select operating mode.

Modes of Operation

- Energy Saver
- High Demand
- Heat Pump
- Electric
- Vacation

Mode	Efficiency	Recovery
Electric	Very Low	Fast
Heat Pump	High	Very Slow
High Demand	Low.	Very Fast
Energy Saver	Very High.	Fast
Vacation	Very High	None

Setting Menu



Press the "NEXT" button to access the settings.

Keep pressing "NEXT" button to scroll through the following menu items:

1. ALARM BEEP: Enable/Disable Alarm Sound.
 - a. Use the Up/Down arrows to change from Yes (Default) to No sound.
2. TEMP DISPLAY: Change the temperature units (°F or °C).
 - a. Use the Up/Down arrows to change from F° (Default) to °C.
3. CURRENT ALARMS
 - a. Use the Up/Down arrows to scroll through the current alarms.
 - b. To clear alarms press the Clear Alarm button.
4. ALARM HISTORY
 - a. Use the Up/Down arrows to scroll through the alarm history.
5. CLEAR HISTORY
 - a. Press ENTER to clear alarm history.
6. MAC ADDRESS: WiFi MAC Address.
7. NETWORK INSTANCE: Instance of the current unit.
 - a. Use the Up/Down arrow to change Network Instance if needed.
8. SOV INSTALLED:
 - a. A Shut-Off Valve (SOV) is installed? - This will say yes if a SOV is installed.

Local Startup

WiFi Setup

1. Press, hold for 5 seconds and release the WiFi button.
2. WiFi LED will start to blink when it is ready to start WiFi setup.
3. WiFi signal will start to broadcast for 30 minutes and user can use EcoNet Application to setup WiFi.
4. If setup is not completed in the next 30 minutes, WiFi will stop broadcasting. User should perform these steps again to re-start WiFi setup.
5. Once correctly connected, LED will turn solid blue.

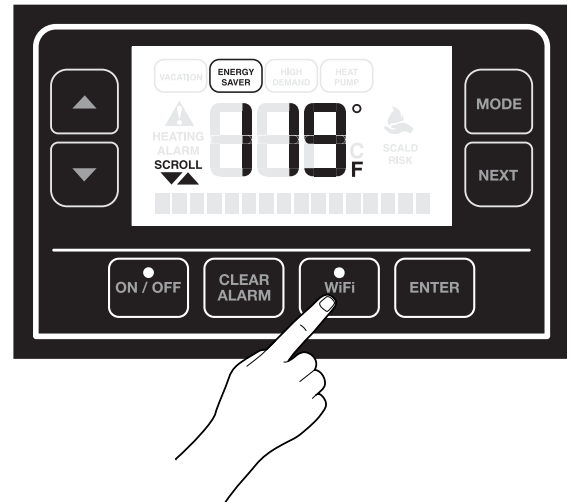

WiFi Soft Reset

If WiFi needs to be reset while keeping the same WiFi login information:

1. Press, hold for 3 seconds and release the WiFi button. 1 beep will be heard.
2. WiFi will try to re-connect to the same network that was configured previously.

WiFi Hard Reset

If WiFi needs to be reset because there is a new network to be used:

1. Press, hold for 5 seconds and release the WiFi button. 3 beeps will be heard.
2. Follow the same steps as in WiFi Setup section.

EcoNet App

EcoNet App 2.0 Instructions



EcoNet[®]

Download EcoNet app and create profile

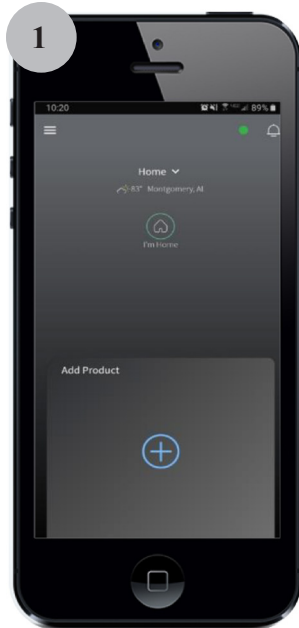

1 Open and log into your EcoNet app and select the “Add Product” option on the main equipment screen.

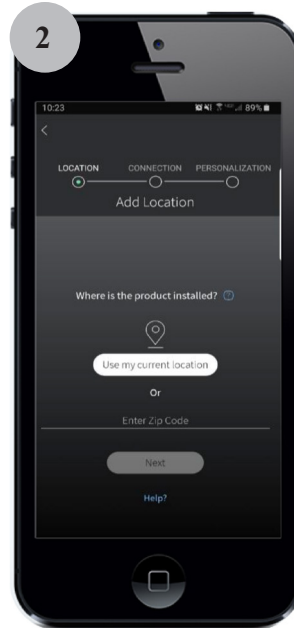

2 Add a location by either selecting “Use my current location” or entering your zip code, then hit “Next”.

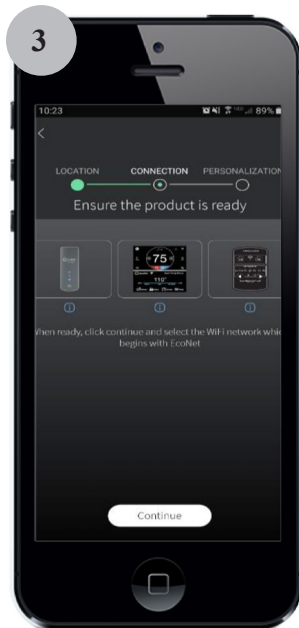

3 Place your Water Heater in WiFi setup and click the “Continue” button.

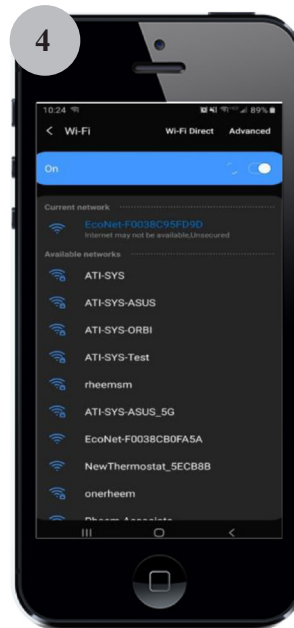

4 Select your WiFi module’s mac address from the network list. You can find your MAC address in the Water Heater WiFi menu

EcoNet App

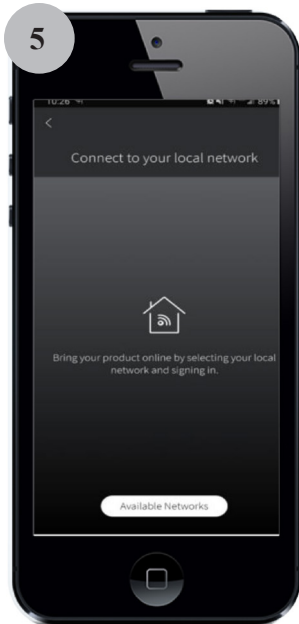

5 Return to the app, where you should see the following screen. Click “Available Networks”.

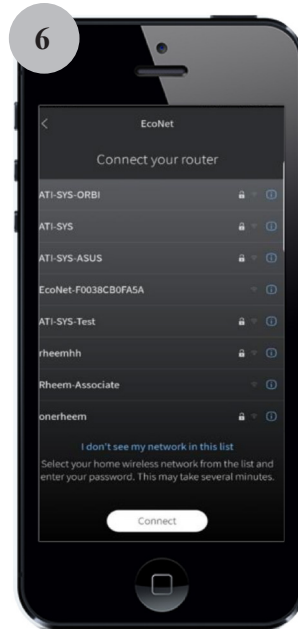

6 Select your router and enter your password. Click “Connect”.



7 The app should proceed to provision your WiFi module using a secure connection. You should see message shown in the image on the left.

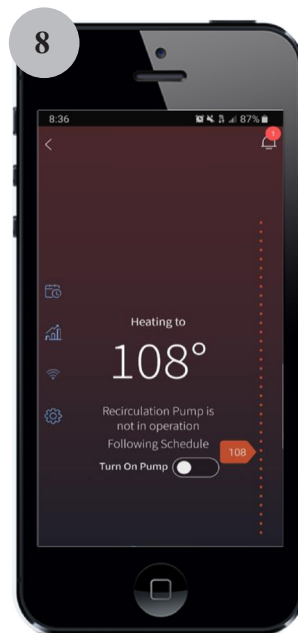

8 Once connected, product home screen will be displayed

Care and cleaning of the water heater

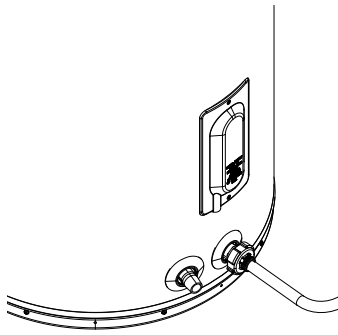

Draining the Water Heater

▲CAUTION: Shut off power to the water heater before draining water.

▲DANGER: Before manually operating the relief valve, make certain no one will be exposed to the hot water released by the valve. The water drained from the tank may be hot enough to present a scald hazard and should be directed to a suitable drain to prevent injury or damage.

In order to drain the water heater, turn off the cold water supply. Open a hot water faucet or lift the handle on the relief valve to admit air to the tank.

Attach a garden hose to the drain valve on the water heater and direct the stream of water to a drain. Open the valve.

Routine Preventative Maintenance

▲DANGER: Before manually operating the relief valve, make certain no one will be exposed to the danger of coming in contact with the hot water released by the valve. The water may be hot enough to create a scald hazard. The water should be released into a suitable drain to prevent injury or property damage.

NOTICE: If the temperature and pressure relief valve on the water heater discharges periodically, this may be due to thermal expansion in a closed water system. Contact the water supplier or your plumbing contractor on how to correct this. **DO NOT** plug the relief valve outlet.

Properly maintained, your water heater will provide years of dependable trouble-free service.

It is suggested that a routine preventive maintenance program be established and followed by the user.

Most electrical appliances, even when new, make some sound when in operation. If the hissing or singing sound level increases excessively, Contact a qualified installer or plumbing contractor to inspect.

IMPORTANT: See "**DANGER on left**". At least once a year, lift and release the lever handle on the temperature pressure relief valve, located on the side of the water heater, to make certain the valve operates freely. Allow several gallons to flush through the discharge line to an open drain.

It is recommended to clean the filter on top of the heat pump when "Clean filter reminder" alert appears. Clean by washing with mild detergent and

water. Dry and replace. Remove the filter by lifting up, then replace by lowering back into the filter slot on top of the unit. See Figure below.

At least once a year pour a cup of bleach in the access opening of the condensate drain to kill any algae, mold, or mildew that has formed in the pipe. Ensure the condensate can flow freely; unplug if needed.

A water heater's tank can act as a setting basin for solids suspended in the water. It is therefore not uncommon for hard water deposits to accumulate in the bottom of the tank. It is suggested that a few quarts of water be drained from the water heater's tank every month to clean the tank of these deposits.

Rapid closing of faucets or solenoid valves in automatic water using appliances can cause a banging noise heard in a water pipe. Strategically located risers in the water pipe system or water hammer arresting devices can be used to minimize the problem.

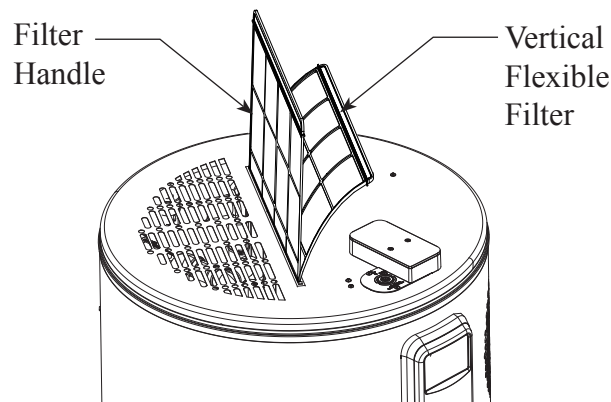

Care and cleaning of the water heater

NOTICE: Refer to the Hydrogen Gas Caution in the Operating Instructions.

Vacation and Extended Shut-Down

If the water heater is to remain idle for an extended period of time, the power and water to the appliance should be turned off to conserve energy and prevent a build-up of dangerous hydrogen gas.

The water heater and piping should be drained if they might be subjected to freezing temperatures.

After a long shut-down period, the water heater's operation and controls should be checked by qualified service personnel. Make certain the water heater is completely filled again before placing it in operation.

NOTICE: DO NOT remove the anode rod from the water heater's tank. Operation with the anode rod removed will greatly shorten the life of the glass lined tank and will exclude warranty coverage.

Anode Rod

This water heater is equipped with an anode rod designed to prolong the life of the glass-lined tank. The anode rod is slowly consumed, thereby eliminating or minimizing corrosion of the glass-lined tank.

Water sometimes contains a high sulfate and/or mineral content and together with cathodic protection process can produce a hydrogen sulfide, or rotten egg odor in the heated water. Chlorination of the water supply should minimize the problem.

Before You Call For Service...



Troubleshooting Tips

Save time and money! Review the chart on this page first and you may not need to call for service.

Problem	Possible Causes	What to Do
Rumbling noise	Water conditions in your home caused a build up of scale or mineral deposits in the water heater.	<ul style="list-style-type: none"> ● Allow a few quarts of water to run from drain valve to remove sediment settlings.
Relief valve producing popping noise or draining	Pressure build up caused by thermal expansion in a closed system	<ul style="list-style-type: none"> ● This is an unacceptable condition and must be corrected. Contact the water supplier or plumbing contractor on how to correct this. DO NOT plug the relief valve outlet
Not enough or no hot water	Water usage may have exceeded the capacity of the water heater.	<ul style="list-style-type: none"> ● Wait for the water heater to recover after an abnormal demand
	A fuse is blown or a circuit breaker tripped	<ul style="list-style-type: none"> ● Replace fuse or reset circuit breaker
	Electric supply may be off	<ul style="list-style-type: none"> ● Confirm electric supply to water heater and see installation section of this manual.
	The thermostat may be set too low.	<ul style="list-style-type: none"> ● See the Temperature regulation of the water heater section of this manual
	Leaking or open hot water faucets	<ul style="list-style-type: none"> ● Make sure all faucets are closed
	Electric service to your home may be interrupted	<ul style="list-style-type: none"> ● Contact the local electric utility.
	Improper wiring.	<ul style="list-style-type: none"> ● See the Installing the water heater section of this manual.
	Manual reset limit (ECO)	<ul style="list-style-type: none"> ● See the Temperature regulation of the water heater Refer to page 3 for more information.
	Cold water inlet temperature may be colder during the winter months	<ul style="list-style-type: none"> ● This is normal. The colder inlet water takes longer to heat.
Not enough air exchange for Efficient Heat Pump Operation.	<ul style="list-style-type: none"> ● If air temperature drops more than 15°F (8°C) during Heat Pump Operation, more air circulation around heater is needed. 	
Water is too hot	The thermostat is set too high.	<ul style="list-style-type: none"> ● See the Temperature regulation of the water heater section of this manual

⚠ CAUTION: For your safety **DO NOT** attempt repair of electrical wiring, thermostats, heating elements or other safety devices. Refer repairs to qualified service personnel.

Troubleshooting Alarm Codes



Troubleshooting Tips

Save time and money! Review the charts on this section first and you may not need to call for service.

The water heater will make an audible beep for notification of Alarms and  icon. The following steps should be used in determining the Alarm code:

- 1) Press "Next" button until "Current Alarm" is visible.

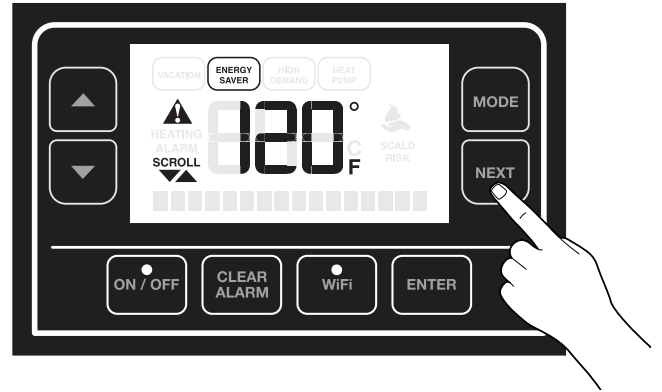

- 2) Press "Down" arrow button to scroll through the active alarms.



Code	Troubleshooting Guide	Possible Causes	What to Do
A004	Comp.Shutdown: Discharge-Suction Trip	Heating source defaults to elements due to compressor malfunction	1. Confirm fan is operational while compressor is on. (If the fan is not operational, check continuity from middle(ground)terminal to either outside terminal. If there is a 60V or higher reading, the fan should be running and will need to be replaced. If not, replace the control board (rare)). 2. Confirm filter screen is clean. 3. Inspect compressor and surrounding components for any obvious signs of refrigerant leak (oily residue) If the compressor is not operational or there are signs of leakage, the unit will need to be replaced as we do not service sealed system parts.
A005	Compressor Shutdown: Discharge Temp High		
T005	Compressor Shutdown: Discharge Temp High	Heating source defaults to elements due to low airflow	
A006	Suction Temperature Too Low	Heating source defaults to elements due to compressor malfunction	
T006	Suction Temperature Too Low		
A008	Detected Dry Fire Condition	Dry fire protection- Not sufficient water in storage tank: Heater disabled	1. Fill storage tank with water. 2. Purge all air from the storage tank by running a hot water faucet (This is generally an installation issue and indicates there is air in the tank.) If the unit is still displaying the A008, air is still present and should be purged again. Any issues with the board or sensors would exhibit a different alarm code.
T009	Compressor wiring may be faulty	Heating source default to elements due to compressor malfunction	1. Check connections of the wiring and sensors. 2. Get an Ohm reading on the thermistors (if multimeter is available) (See Ohm chart for correct readings based on ambient temperature). 3. Check on display by selecting Service-->Sensors-->If sensor shows - 40°F, the circuit is open. +250°F indicates the circuit has shorted. Note: To confirm reading, power down the unit and unplug the thermistor from the board. Check Ohm reading. (See ohms chart)
A009	Compressor wiring may be faulty		
A101	Suction Temperature Sensor Failure	Heating source defaults to elements due to heat pump temperature sensor malfunction	
A102	Ambient Temperature Sensor Failure	Lower tank temperature sensor malfunction. Heater disabled.	
A103	Lower Heater Temp Sensor Failure		
A104	Upper Heater Temp Sensor Failure		
A105	Evaporator Temp Sensor Failure	Heating source defaults to elements due to heat pump temperature malfunction.	
A106	Discharge Temp Sensor Failure		
A107	Water Detected on Floor: Check For Leaks	Water is detected in the drain pan	1. Check for obvious water leaks (If leak is present, service for unit leakage). 2. If obvious leakage is not present, disconnect rope sensor from the board and if the code is no longer present, dry (a blow dryer is an acceptable method) or replace rope sensor. 3. If error is still present once the rope sensor has been replaced, the board will need to be replaced. 4. Press and hold the "Clear Alarm" button for 5 seconds to override the alarm for 24 hrs.
A108	Condensate Blocked: Unclog Line	Heating source defaults to elements due to condensate drain blockage	1. Remove top cover from tank 2. Visually inspect to ensure condensate line is clear and there is not excessive condensate in condensate pan 3. If water is present, locate blockage and unlock. 4. Ask customer to where the condensate is being routed 5. If pan is dry and no blockage is present, replace condensate sensor.

Troubleshooting Alarm Codes

Code	Troubleshooting Guide	Possible Causes	What to Do
A125	Lower Element Error or Relay Stuck Closed	Heating element or control board failure. Heater disabled.	Disconnect power to unit 2. Check resistance on element per included Ohm Reading Chart 3. If acceptable ohm reading is present, replace board 4. If ohm reading is not as it should be per included chart, replace
A126	Upper Element Error or Relay Stuck Closed		
A127	Element Wire Routing Error	Elements mis-wired or control board failure. Heater disabled.	<ol style="list-style-type: none"> 1. Disconnect power to unit. 2. Check wiring connection to heating element. 3. Ensure both wires are properly connected at element and board. 4. Check ohm reading on heating element if wires are properly connected. 5. Of acceptable ohm reading is present, replace board. If not, replace element.
A128	Lower Element Relay Failure to Close Error	Control board relay failure. Heater disabled.	<ol style="list-style-type: none"> 1. Disconnect power to unit. 2. Check wiring connection. 3. Check ohm reading if wires are properly connected. 4. Of acceptable ohm reading is present, replace board. If not, replace relay.
A129	Upper Element Relay Failure to Close Error		
A130	Unit Off/Air Temp Freezing: Enable Unit	Ambient temperature is below freezing. --FREEZE WARNING	Select mode to enable heater (Turn it on).
T131	Clean Filter Reminder	Air filter routine maintenance reminder	<ol style="list-style-type: none"> 1. Set mode to Electric or OFF. 2. Remove air filter and clean by washing with a mild detergent. 3. Dry air filter and reinstall. 4. Set unit to desired mode.
T132	Water Heater difficulty satisfying demand	Water heater can not satisfy demand	<ol style="list-style-type: none"> 1. Check for open faucets. 2. Check for water leaks. 3. If none present, unit may be improperly sized.
A120	Shutoff Valve Can't Close Error	Shut-Off Valve malfunction	<ol style="list-style-type: none"> 1. Check connections of the wiring. 2. Unplug and plug back the Shut-Off valve. 3. If alarm persist, call customer service.
A121	Shutoff Valve Can't Open Error		
A122	Shutoff Valve Inputs in Error		
A123	Shut-Off Valve Not Installed		
A200	High Water Temp! [ECO] Call Tech Service	ECO Tripped. Heater Disabled	<ol style="list-style-type: none"> 1. Disconnect power to unit. 2. Check elements from screw to ground. 3. Check resistance to thermistors. 4. If the issue is neither the elements or thermistor, replace board.
T300	Water Leak Sensor Not Installed	Water Leak Sensor Not Installed	<ol style="list-style-type: none"> 1. Check to ensure water leak sensor is installed. 2. Check wiring connections to sensor from board. 3. Check resistance to sensor to determine whether sensor or board should be replaced (See ohm reading chart for correct readings).

Code	Troubleshooting Guide	Possible Causes	What to Do
A502	Time Clock needs to be programmed	Controller malfunction. Heater disabled.	Replace Control Board
A503	Time Clock not advancing time properly		
T504	WiFi Chip Communication Error		
A900	Controller Fault: Call Tech Service		
T901	Controller Fault: Call Tech Service		
A902	Controller Fault: Call Tech Service		
A903	Controller Fault: Call Tech Service		
A904	Controller Fault: Call Tech Service		
A905	Controller Fault: Call Tech Service		
A906	Power Board Temp. Protection Sensor Failure	Controller getting too hot.	

CTA Module Wiring

Water Heater Junction Box

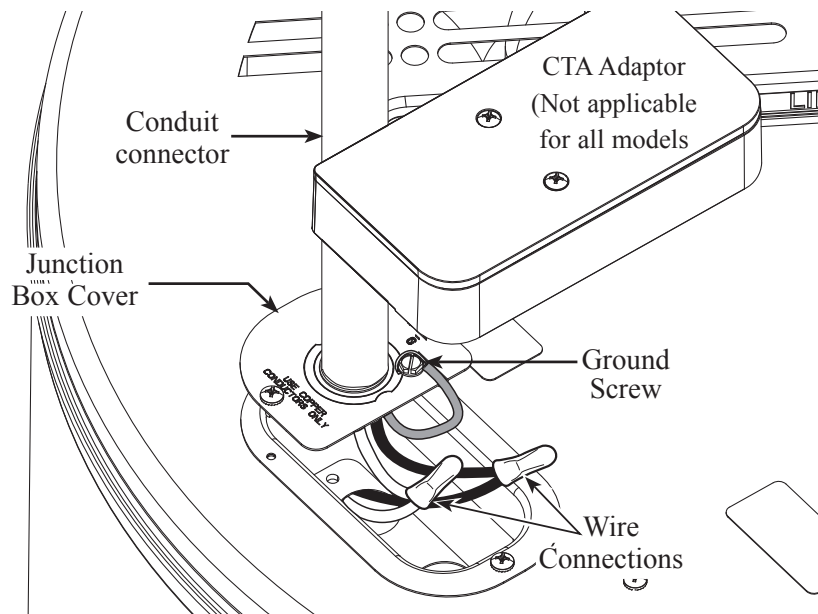

A separate branch circuit with copper conductors, overcurrent protective device and suitable disconnecting means must be provided by a qualified electrician.

All wiring must conform to local codes or latest edition of National Electrical Code ANSI/NFPA 70.

1. Use an appropriately sized wire nut to connect the Red wire of the CTA module box to the Red wire of the Water Heater connection.
2. Use an appropriately sized wire nut to connect the Black wire of the CTA module box to the Black wire of the Water Heater connection.
3. Use the ground screw to connect the green wire of the CTA module box to ground.
4. The water heater is completely wired to the junction box inside jacket at the top front of the water heater.

***Note: A CTA2045 compliant Module can be connected to the water heater's top connector. Follow the instructions from the CTA2045 Module supplier to connect.**

JA13 Offline Schedule Setting & Battery Replacement

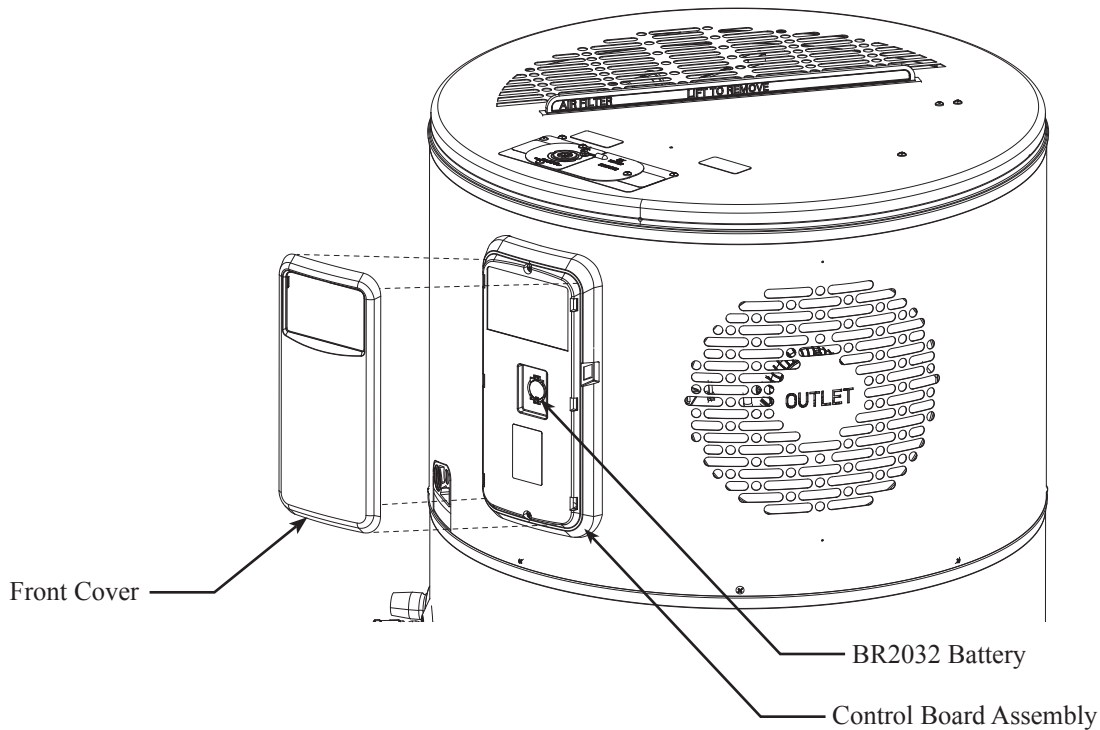

Before uploading and enabling JA13 offline schedule (*Utility Contractor Only*):

1. Power ON Water Heater.
2. Press, hold for 5 seconds and release the WiFi button.
3. WiFi LED will start to blink when it is ready to start WiFi setup.
4. WiFi signal will start to broadcast for 30 minutes and user can use the EcoNet Contractor Portal and Contractor Application to setup JA13 Offline Schedule.
5. If setup is not completed in the next 30 minutes, WiFi will stop broadcasting. User should go to these steps again to re-start WiFi setup.
6. Once setup is completed, the Demand Response Icon will light up which will indicate the Water Heater is following a schedule.

To override JA13 offline schedule:

1. The user can override the JA13 offline schedule for 72 hrs by pressing the MODE button and changing the Mode of operation of the water heater to the user desired Mode and set-point.
2. Once the user override Time elapses, the Demand Response will continue to follow the predetermined schedule.
3. To completely opt-out from JA13 scheduling, contact your utility company.

To replace the battery follow these steps:

1. Remove the front cover of the Control assembly.
2. Remove the BR2032 battery from the battery holder.
3. Replace the battery with an approved BR2032 cell coin battery.
4. Re-Install the front cover of the Control assembly.

Demand Response (CTA-2045/JA13) Installations

A thermostatic mixing valve conforming to ASSE 1017 shall be installed on the hot water supply line following all manufacturer installation instructions.

Nominal 3/4" size mixing or tempering valve (refer to warning above). Follow mixing or tempering valve manufacturer's instructions for installation of the valve

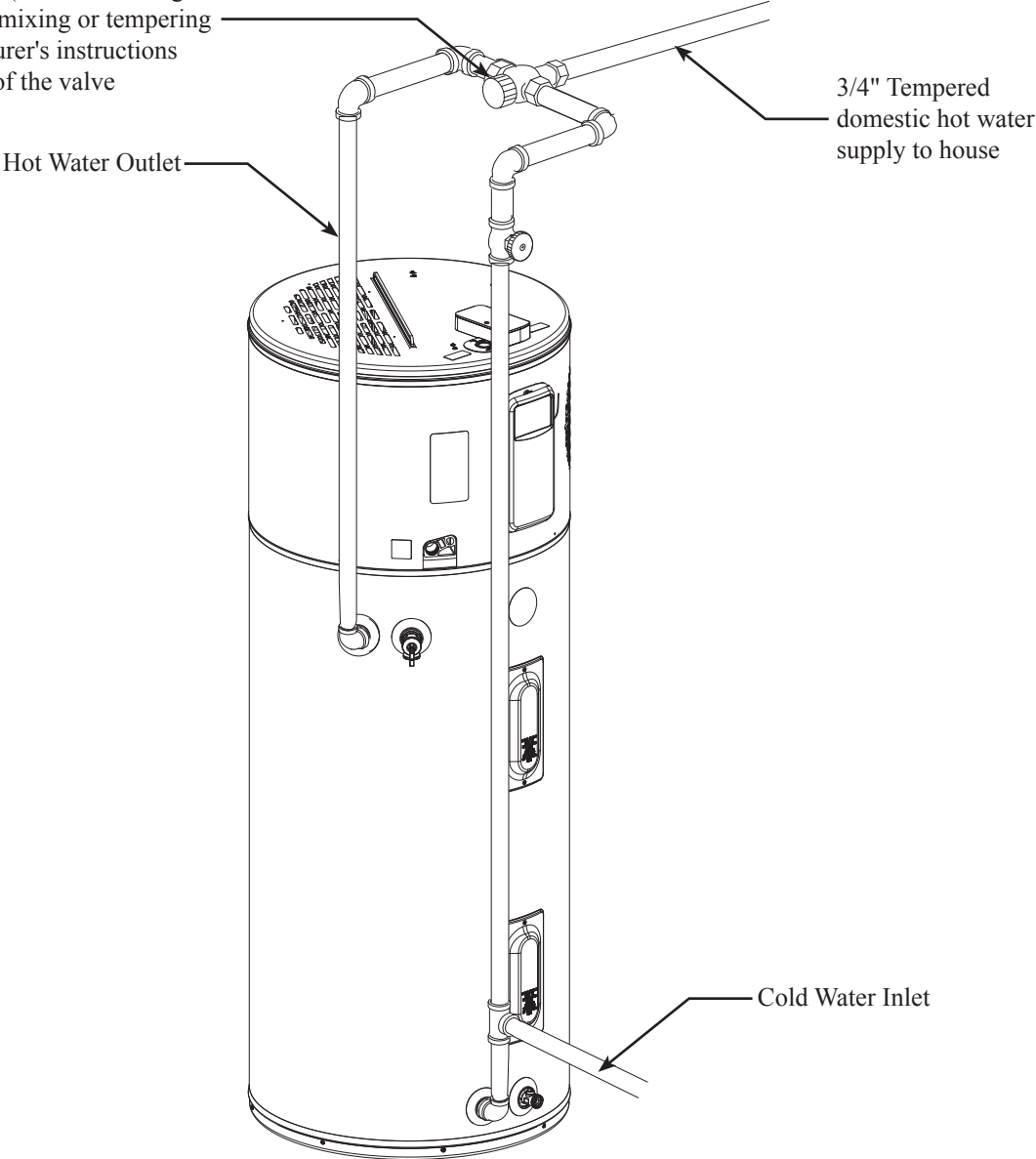

Replacement Parts.

Instructions For Placing a Parts Order

Address parts orders to the distributor or store where the heater was purchased.

All parts orders should include:

- 1 The model and serial number of the water heater from the rating plate located on the tank jacket.
- 2 Specify voltage and wattage as marked on the rating plate.
- 3 Part description (as noted below) and number of parts desired.

***NOTICE:** Check the water heater's rating label on the front of the unit for the acceptable element wattage.

⚠CAUTION: For your safety **DO NOT** attempt repair of electrical wiring, heating elements, heat pump or electronic controls. Refer repairs to qualified service personnel.

⚠WARNING! **FLAMMABLE CONTENTS UNDER PRESSURE.** The compressor is not a serviceable part. The compressor wiring terminals may arc allowing pressurized refrigerant and oil to escape, ignite and cause serious bodily injury, severe burns or death.

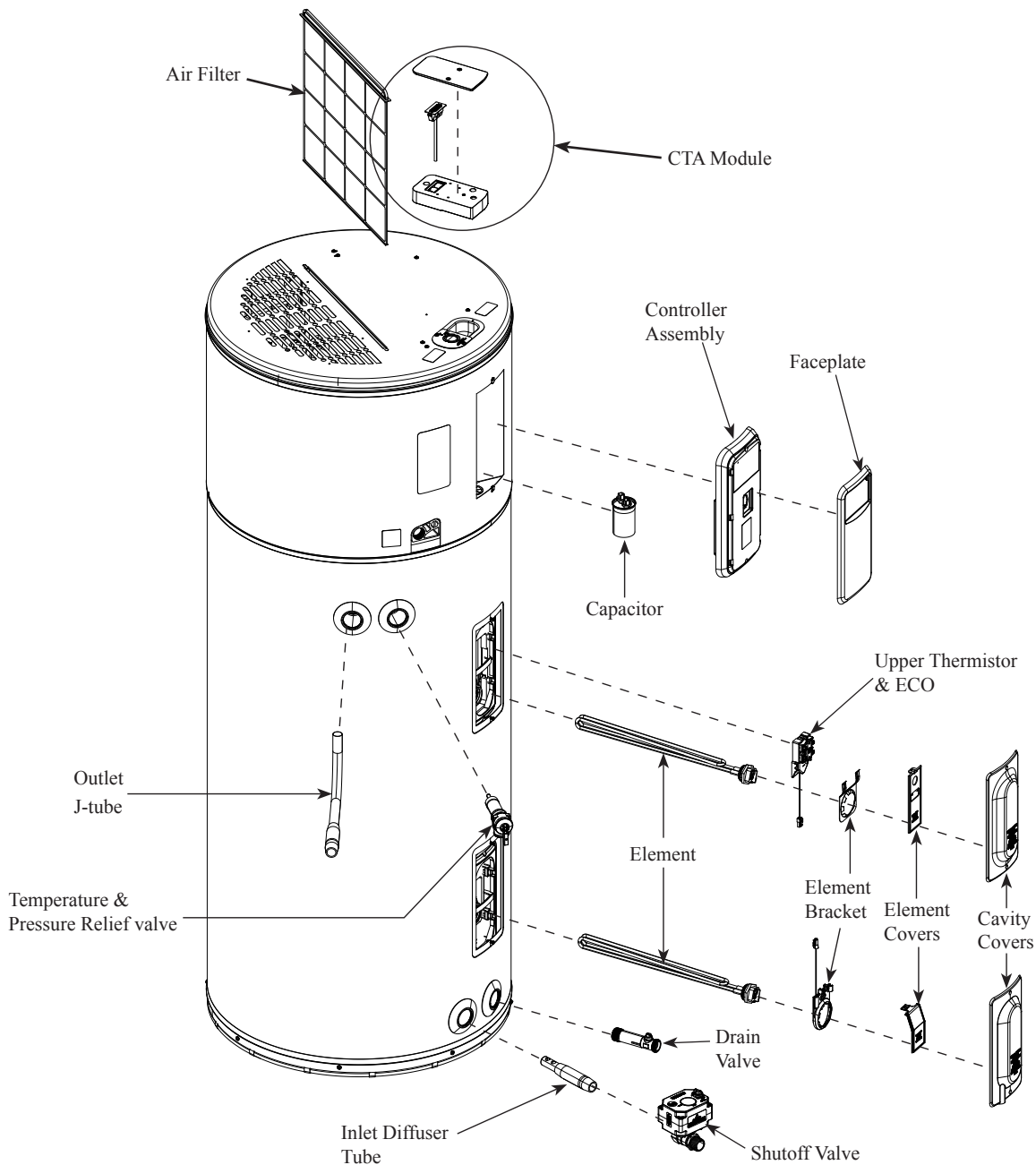

Replacement Parts.

Part Number	Description
AP20142	Air Filter
AP11526S-2	Anode
AP11526T-2	
AP11526W-2	
AP20205	Capacitor (15 uf)
AS48043	Cavity Cover
AS38409-1AE	
AS48043-AE	
AP16602	Cavity Cover Foams
AP20947A	Characterization Plug - HPWH
AP20947B	
AP20947C	
AP20947D	
AS48812	CTA
AP17940-1	Condense Sensor
AP20946	
AP21769	Controller assembly Gen V (without battery)
AP20624	Cover CTA
AP20625	
AS48692	Cover Junction
AS48693	
AP20612	Cover Lower Element
AP21098	Current Sensing Transformer
AP15182-1	Cover-Thermostat HPWH
AP16800D	Drain Valve
AP16830D	
AP18708JL	Element 2.25Kw

Part Number	Description
AP10869ML-7	Element 4.5KW
AS48782	Fan Assembly
AP17392-2	Gasket
AP6708-9	
AP17552-1	
AP21208	
AP13448A	
AP16581A	Inlet Diffuser Tube
AP21365	Inlet Duct Adapter
AP20620	Motor
AP20519	
SP17829	Outlet Duct Adapter
AP8878N-1	Outlet Tube
AP19147C	PFW Sensor Wick
AP19147D	PFW Sensor Wick
AP13920-4	Plug - 3/4 in. NPT
AP18087	Thermistor
AP18944C	Rope Water Sensor
AP18944D	
AP19134	Rope Water Sensor 2 FT (HPWH)
AP14837G	T&P Valve
AP20439	Thermistor Bracket
AS23557	Thermostat Bracket
AP20180	Shutoff Valve
AP20590	Wire Harness
AS48675	
AP20584	
AP20509	

Cavity Insert Instructions

The following instructions are intended for qualified service personnel **ONLY**, and should only be done when necessary.

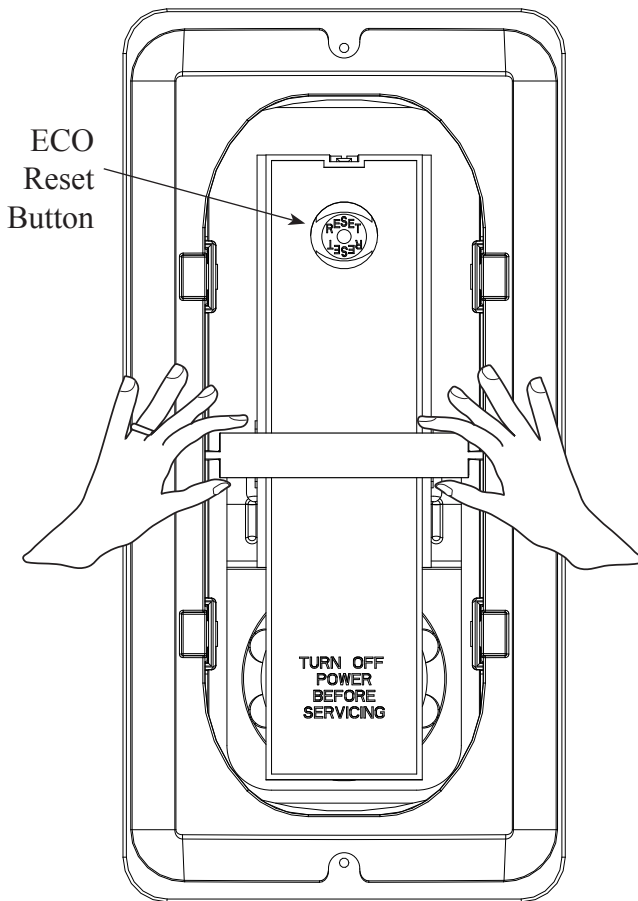

In order to replace the ECO,thermistor or heating element, remove the cavity insert crossbar by following the instructions below:

- 1** Disconnect all power to unit before to starting maintenance.
- 2** Remove the jacket access panel(s) and insulation.
- 3** Rotate the crossbar up and down until it breaks away from the remainder of the cavity insert.
(See illustration to the left)
- 4** Discard the crossbar. It cannot and need not be replaced.

Replace the ECO,thermistor and/or element as necessary.

- 5** Replace the insulation, jacket access panel(s) and plastic housing before turning on the power to the water heater.

NOTICE: The cavity insert crossbar is necessary for the manufacturing process only. The removal of the crossbar will not interfere with the operation of the water heater.

Wiring Diagram

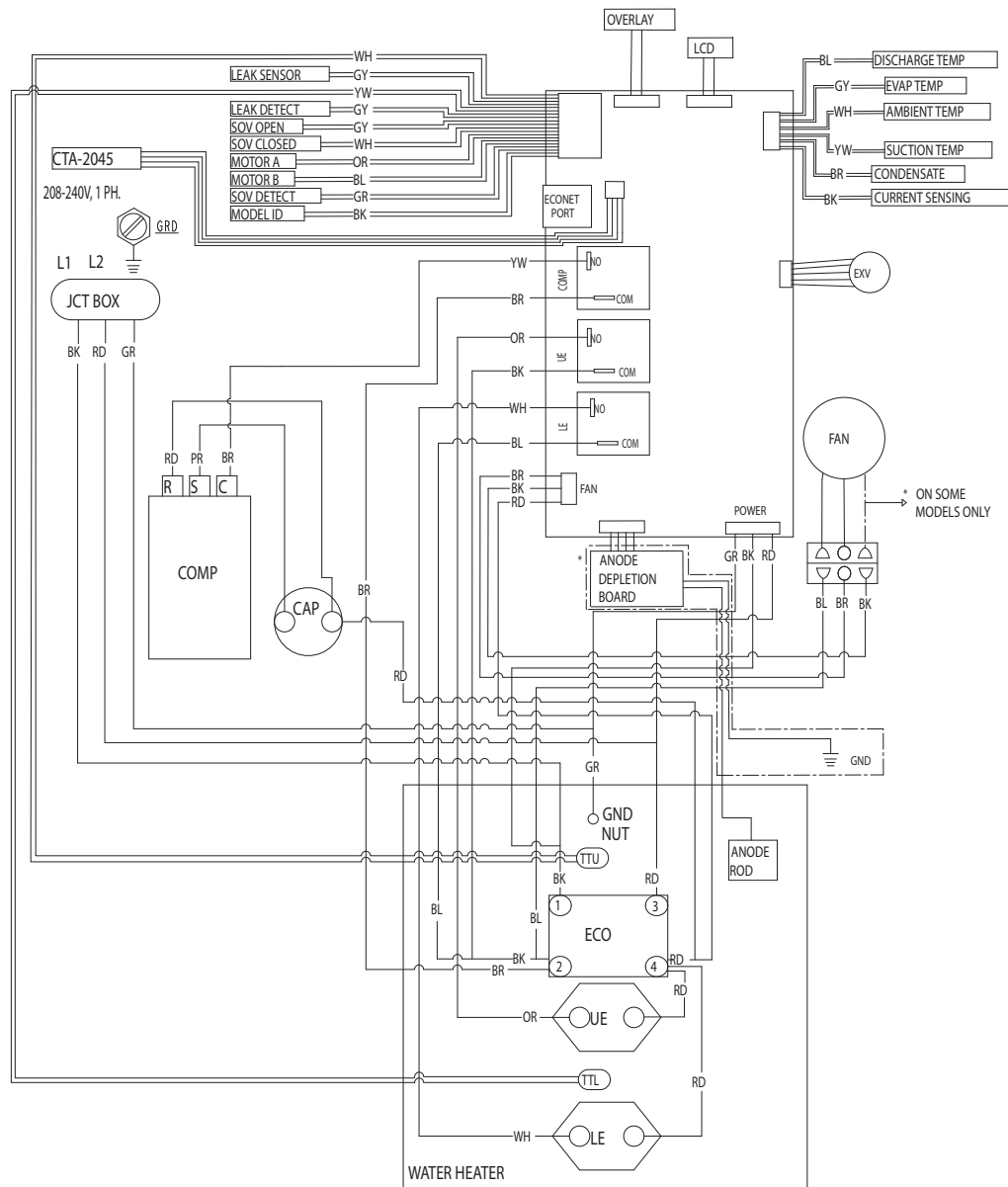

COMPONENT CODE

AT	AMBIENT TEMPERATURE
CAP	CAPACITOR
COMP	COMPRESSOR
COND	CONDENSATE SENSOR
DT	DISCHARGE TEMPERATURE
ECO	EMERGENCY CUT OFF
ET	EVAPORATOR TEMPERATURE
EXV	ELECTRONIC EXPANSION VALVE
FAN	FAN
GND	GROUND NUT ON TANK
NUT	JUNCTION BOX
JCT	JUNCTION BOX
BOX	
LE	LOWER ELEMENT
LEAK	LEAK SENSOR
PCB	PROGRAMMED CONTROL BOARD
SOV	AUTOMATIC SHUT OFF VALVE
ST	SUCTION TEMPERATURE
TB	TERMINAL BLOCK
TTL	TANK TEMPERATURE - LOWER
TTU	TANK TEMPERATURE - UPPER
UE	UPPER ELEMENT
CS	CURRENT SENSING

WIRING INFORMATION

LINE VOLTAGE	_____
-FACTORY STANDARD	_____
-FACTORY OPTION	-----
-FIELD INSTALLED	-----
LOW VOLTAGE	_____
-FACTORY STANDARD	_____
-FACTORY OPTION	-----
-FIELD INSTALLED	-----
REPLACEMENT WIRE	_____
-MUST BE THE SAME SIZE AND TYPE OF	

WARNING
-CABINET MUST BE PERMANENTLY GROUNDED AND CONFORM TO I.E.C., N.E.C., C.E.C., AND LOCAL CODES AS APPLICABLE.

WIRE COLOR CODE

BK	BLACK
BR	BROWN
BL	BLUE
GR	GREEN
GY	GRAY
OR	ORANGE
PK	PINK
PR	PURPLE
RD	RED
WH	WHITE
YW	YELLOW

Notes

Notes

Notes

IF YOU NEED SERVICE



1. Should you have any questions about your new water heater, or if it requires adjustment, repair, or routine maintenance, it is suggested that you first contact your installer, plumbing contractor or previously agreed upon service agency. In the event the firm has moved, or is unavailable, refer to the telephone directory, commercial listings or local utility for qualified service assistance.

2. Should your problem not be solved to your complete satisfaction, you should then contact the Manufacturer's National Service Department at the following address:

Rheem Canada Ltd
125 Edgeware, Unit 1
Brampton, Ontario L6Y OP5
Technical Support: 1-866-279-4566
Warranty: 1-800-263-8342

When contacting the manufacturer, the following information will be requested:

- a. Model and serial number of the water heater as shown on the rating label located on front of the water heater.
- b. Address where the water heater is located and physical location.
- c. Name and address of installer and any service agency who performed service on the water heater.
- d. Date of original installation and dates any service work was performed.
- e. Details of the problems as you can best describe them.
- f. List of people, with dates, who have been contacted regarding your problem.

3. Should you have any issue or need assistance with the WiFi Module/EcoNet App then contact the EcoNet Customer Service:

Phone: 1-800-255-2388
Website: www.Rheem.com/EcoNet

BESOIN D'UN RÉPARATEUR?



1. Pour toute question au sujet de votre nouveau chauffe-eau, ou s'il a besoin d'être réglé, réparé ou entretenu, nous vous suggérons de communiquer en premier avec votre installateur, votre plombier ou un centre de service. Si votre fournisseur a déménagé ou s'il n'est plus en affaires, consultez le bottin téléphonique ou communiquez avec vos fournisseurs de services publics pour obtenir le nom d'un technicien qualifié.

2. Si la situation n'est toujours pas réglée à votre entière satisfaction, n'hésitez pas à joindre notre Service à la clientèle national au:
Rheem Canada Ltd/Ltée
125 Edgeware Rd, Unit 1
Brampton, Ontario L6Y 0P5
Soutien technique: 1-866-279-4566
Garantie: 1-800-263-8342
Lorsque vous communiquez avec le fabricant, veuillez avoir les renseignements suivants à portée de main:

- a. Les numéros de modèle et de série indiqués sur la plaque signalétique, qui se trouve à l'avant du chauffe-eau.
- b. L'adresse où est installé le chauffe-eau.
- c. Nom et adresse de l'installateur ou du centre de service ayant effectué des travaux sur le chauffe-eau.
- d. Date de l'installation originale, dates où des réparations ont été effectuées.
- e. Détails du problème, au meilleur de vos connaissances.
- f. La liste des gens avec lesquels vous avez communiqué au sujet du problème, ainsi que les dates de ces communications.

3. Si vous avez de la difficulté à connecter le module Wi-Fi ou à utiliser l'appli Econet, il suffit de joindre le service à la clientèle:

Téléphone: 1-800-255-2388
Site web: www.Rheem.com/Econet

Schema de câblage

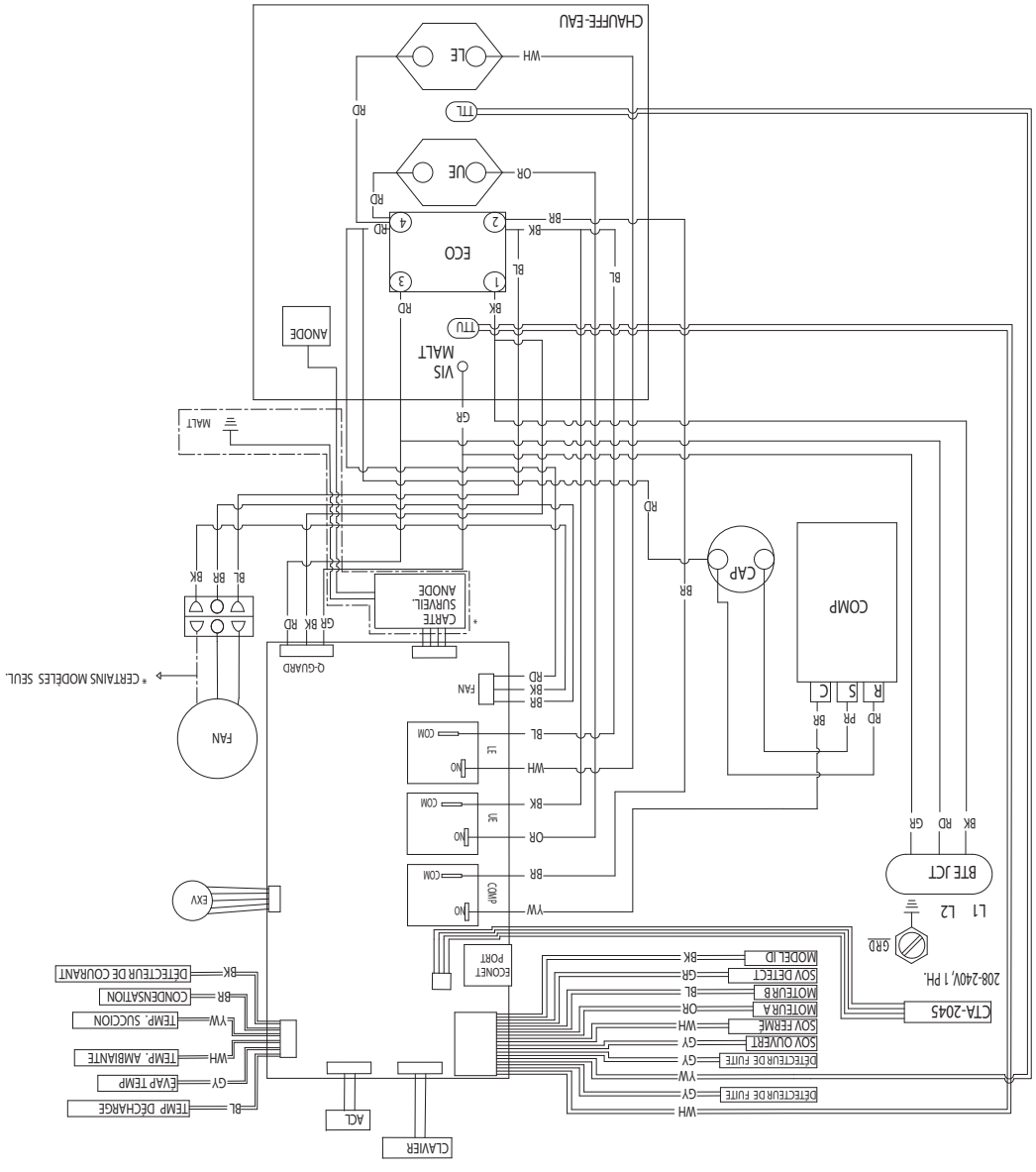

CODES DES COMPOSANTS

- AT TEMPÉRATURE AMBIANTE
- CAP CONDENSATEUR
- COMP COMPRESSEUR
- COND CAPTEUR CONDENSATION
- DT TEMP DE DÉCHARGE
- ECO COUPE-CIRCUIT THERMIQUE
- ET TEMP ÉVAPORATEUR
- EXV VANNE D'EXPANSION ELECTR
- FAN VENTILATEUR
- GND VIS MALT
- NUT JCT BOX
- LE ÉLÉMENT INFÉRIEUR
- LEAK DÉTECTEUR DE FUIITE
- PCB ROBINET D'ARRÊT AUTO
- SOV TEMP. RÉSERVOIR - INF
- TTU TEMP. RÉSERVOIR - SUP
- UE ÉLÉMENT SUPÉRIEUR
- CS DÉTECTEUR DE COURANT

DÉTAILS CÂBLAGE

- À-PIED-D'OEUVRE
 - -OPTION USINE
 - -CÂBLE USINE
 - BASSE TENSION
 - -OPTION USINE
 - -À-PIED-D'OEUVRE
 - -CÂBLE USINE
 - TENSION ALIM
- CÂBLE REMPLACEMENT
-DOIT ÊTRE MÊME CALIBRE ET TYPE
- AVERTISSEMENT
-LE BOTTIER DOIT ÊTRE MIS À LA MASSE DE FAÇON PERMANENTE, CONFORMÉMENT À I.E.C., N.E.C., C.E.C. ET CODES LOCAUX APPLICABLES.
- CODES DE COULEURS
- BK NOIR
 - BR BRUN
 - BL BLEU
 - GR VERT
 - GY GRIS
 - OR ROSE
 - PR VIOLET
 - RD RED
 - WH BLANC
 - WY JAUNE

Les directives suivantes sont **UNIQUEMENT** destinées à des techniciens d'entretien qualifiés, et elles ne devraient être effectuées qu'en cas de besoin.

Pour remplacer le coupe-circuit thermique (ECO), les thermostats ou les éléments, il faut d'abord retirer la barre transversale en suivant les directives suivantes:

- 1 Coupez entièrement l'alimentation électrique de l'appareil avant tout entretien.
- 2 Retirez les couvercles d'accès ainsi que l'isolant.
- 3 Faites pivoter la barre transversale de haut en bas jusqu'à ce qu'elle se casse. Voir illustration ci-contre.

- 4 Jetez la barre transversale. Elle ne peut être remplacée.

- 5 Remplacez le coupe-circuit thermique (ECO), les thermostats ou les éléments, au besoin. Rempetez en place l'isolant et les couvercles d'accès puis réalimentez le chauffe-eau en électricité.

AVIS: La barre transversale a uniquement une fonction utile lors de la fabrication du chauffe-eau. Son absence ne modifie en rien le fonctionnement du chauffe-eau.

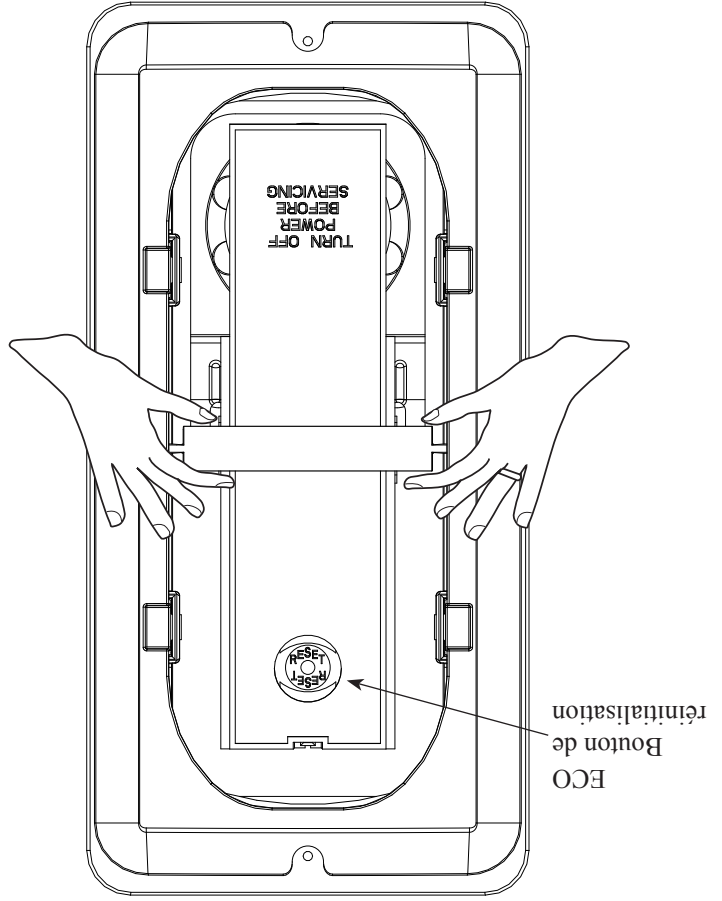

Description	N° pièce
Élément 4,5 kW	AP10869ML-7
Assemblage ventilateur	AS48782
Joint statique	AP17392-2
	AP6708-9
	AP17552-1
	AP21208
	AP13448A
Diffuseur du raccord d'entrée	AP16581A
Adaptateur conduit d'entrée	AP21365
Moteur	AP20620
	AP20519
Adaptateur conduit de sortie	SP17829
Tube de sortie	AP8878N-1
Mèche de capteur PFW	AP19147C
Mèche de capteur PFW	AP19147D
Bouchon - 3/4 po NPT	AP13920-4
Thermistance	AP18087
Cordon détecteur d'eau	AP18944C
Cordon détecteur d'eau	AP18944D
Cordon détecteur d'eau 2 pi (HPWH)	AP19134
Soupape de sûreté T&P	AP14837G
Support de thermistance	AP20439
thermostat inférieur	AS23557
Robinet d'arrêt	AP20180
Harnais de câbles	AP20590
	AS48675
	AP20584
	AP20509

Description	N° pièce
Filtre à air	AP20142
Anode	AP11526S-2
	AP11526T-2
	AP11526W-2
Condensateur (15 uf)	AP20205
Couvercles de la cavité	AS48043
	AS38409-IAE
	AS48043-AE
Isolant couvercles de la cavité	AP16602
Raccord d'analyse - HPWH	AP20947A
	AP20947B
	AP20947C
	AP20947D
CTA	AS48812
Détecteur de condensation	AP17940-1
	AP20946
Assemblage de contrôle Gen V (sans pile)	AP21769
Couvercle CTA	AP20624
	AP20625
Couvercle boîte de jonction	AS48692
	AS48693
Couvercle élément inférieur	AP20612
Détecteur du courant Transformateur	AP21098
Couvercle thermostat HPWH	AP15182-1
Robinet de vidange	AP16800D
	AP16830D
Élément 2,25 kW	AP18708JL

Pièces de rechange

Instructions pour la commande de pièces de rechange

*AVIS: consultez la plaque signalétique à l'avant du chauffe-eau pour connaître la puissance appropriée des éléments.

ATTENTION: pour votre sécurité, NE tentez PAS de réparer le câblage électrique, le thermostat, les éléments chauffants, la pompe à chaleur ou le contrôleur électronique. Faites plutôt appel à un technicien d'entretien qualifié.

AVERTISSEMENT!

CONTENU INFLAMMABLE SOUS PRESSION. Le compresseur ne peut être réparé. La formation d'un arc électrique aux terminaux du compresseur peut entraîner une fuite de réfrigérant ou d'huile à compresseur qui pourrait s'enflammer et causer de graves blessures ou brûlures, ou la mort.

Effectuez vos commandes auprès du distributeur ou du détaillant ou le chauffe-eau a été acheté.

Veuillez fournir les renseignements suivants:

- 1 Les numéros de modèle et de série indiqués sur la plaque signalétique située à l'avant du chauffe-eau.
- 2 La tension et la puissance indiquées sur la plaque signalétique.
- 3 La description et le numéro de la pièce (voir ci-dessous).

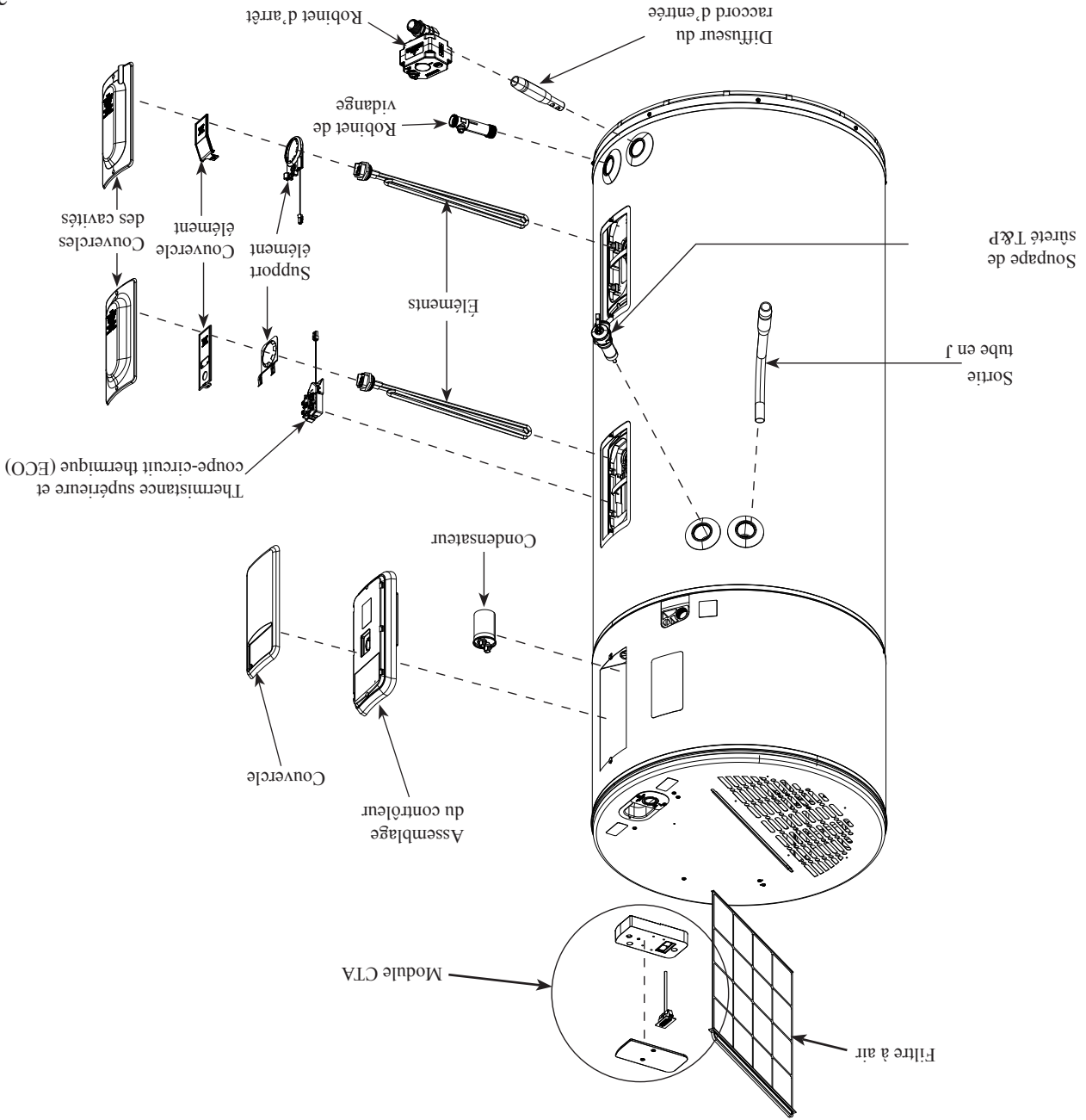

Installations avec réponse à la demande (CTA-2045/JA13)

Installez une vanne thermostatique conforme à la norme ASSE 1017 sur la conduite d'alimentation en eau chaude en suivant toutes les instructions d'installation du fabricant.

Installation d'une vanne thermostatique de 3/4 po (lire attentivement ci-dessus). Suivez les directives d'installation du fabricant du robinet ou de la vanne thermostatique.

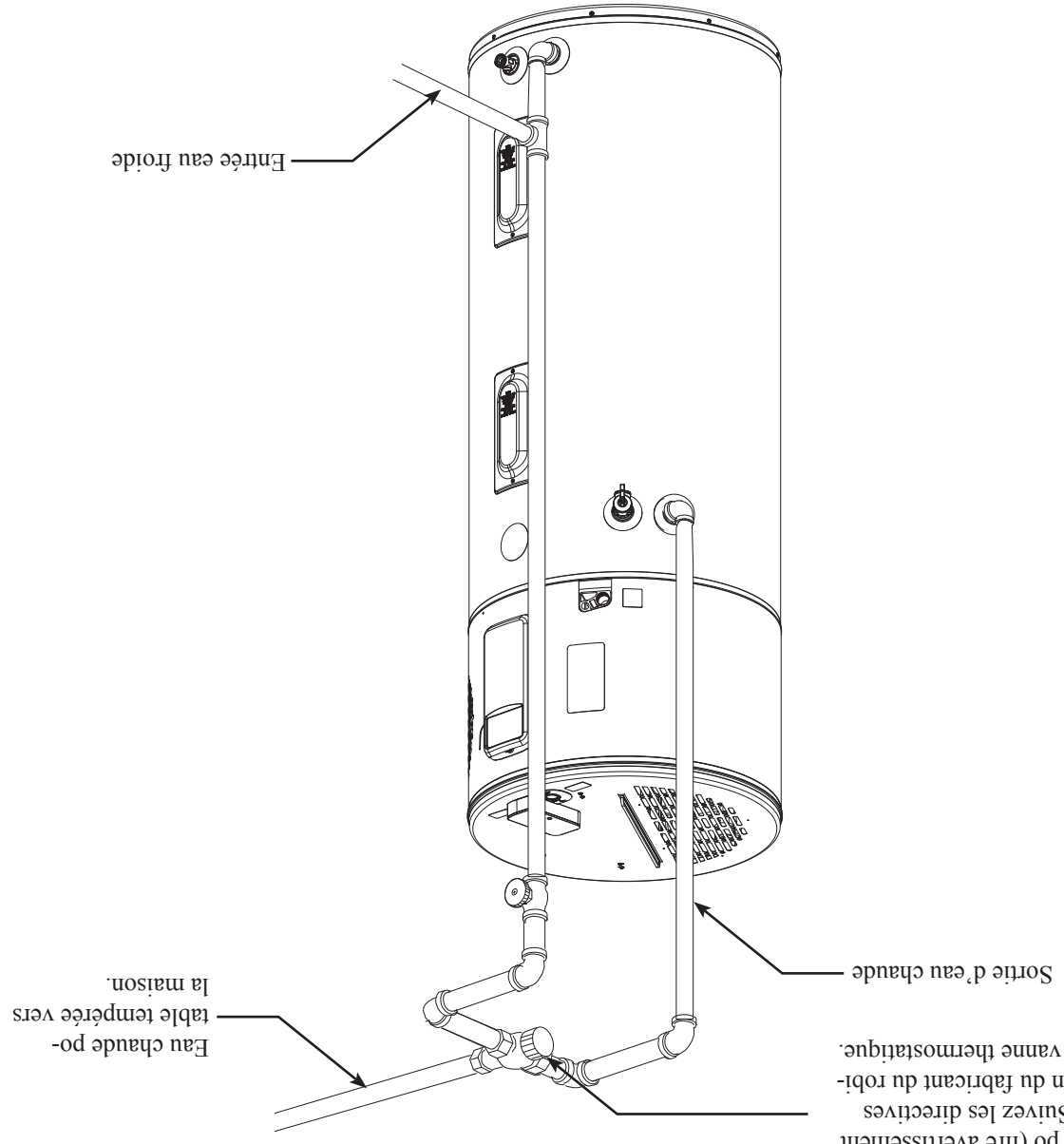

Horaire d'arrêt JA13 et remplacement de la pile

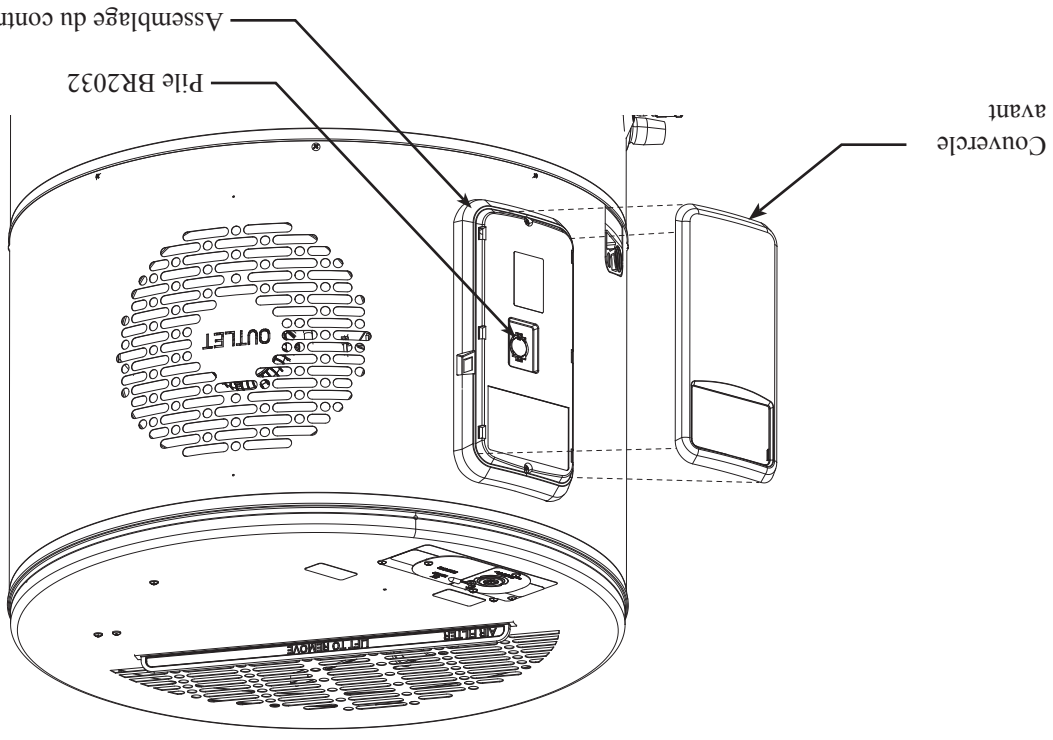

Pour contourner l'horaire d'arrêt JA13:

1. L'utilisateur peut contourner l'horaire d'arrêt JA13 pendant 72 heures en appuyant sur le bouton MODE et en sélectionnant le mode permettant de sélectionner la température de consigne.
2. Une fois la période de contournement écoulée, le mode réponse à la demande continuera à suivre l'horaire prédéterminé.
3. Pour entièrement désactiver l'horaire JA13, communiquez avec votre fournisseur d'électricité.

Pour remplacer la pile, suivez les étapes suivantes:

1. Retirez le couvercle avant de l'assemblage de contrôle.
2. Retirez la pile BR2032 du support de la pile.
3. Remplacez la pile par une pile approuvée BR2032.
4. Réinstallez le couvercle avant de l'assemblage de contrôle.

Avant de transférer et d'activer l'horaire d'arrêt JA13 (entreprise des services publics seulement):

1. Alimentez le chauffe-eau en électricité.
2. Maintenez enfoncée la touche Wi-Fi pendant 5 secondes et relâchez-la.
3. La DEL Wi-Fi se met à clignoter pour indiquer que l'interface est prête à être configurée.
4. Le signal Wi-Fi est diffusé pendant 30 minutes, période pendant laquelle le technicien peut utiliser l'application Econet pour configurer l'horaire d'arrêt JA13.
5. Si la configuration n'est pas effectuée au cours des 30 minutes qui suivent, l'interface Wi-Fi se désactive. Il faut alors reprendre toute la procédure depuis le début pour configurer l'interface Wi-Fi.
6. Une fois la configuration terminée, l'icône de réponse à la demande s'allume, ce qui indique que le chauffe-eau suit un horaire d'arrêt.

Câblage du module CTA.

Boîtier de jonction du chauffe-eau

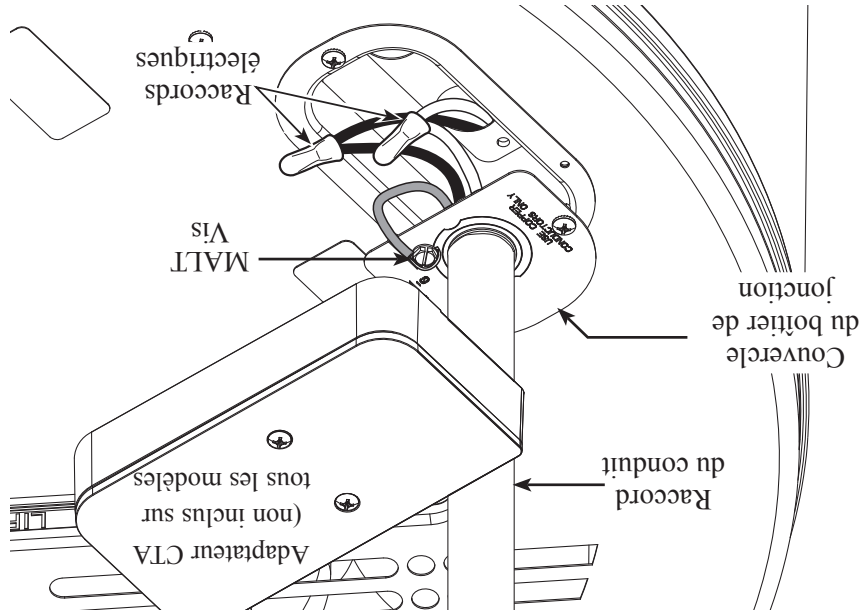

L'installation d'un circuit exclusif composé de conducteurs de cuivre, d'un dispositif contre les surintensités, ainsi que d'un disjoncteur approprié, doit être confiée à un électricien qualifié.

- Tout le câblage électrique doit être conforme avec les codes d'installation locaux ou avec la plus récente révision du Code canadien de l'électricité, première partie CSA C22.1.
1. Utilisez un capuchon de connexion de taille appropriée pour raccorder le fil rouge du CTA au fil rouge de la boîte de jonction du chauffe-eau.
 2. Utilisez un capuchon de connexion de taille appropriée pour raccorder le fil noir du CTA au fil noir de la boîte de jonction du chauffe-eau.
 3. Raccordez le fil vert du CTA à la vis de terre du chauffe-eau.
 4. Tous les circuits du chauffe-eau sont alimentés par le boîtier de jonction, situé sous le couvercle, à l'avant du chauffe-eau.

*Note: il est possible de raccorder un module conforme à la norme CTA2045 au connecteur supérieur du chauffe-eau. Suivez les instructions de raccordement du fabricant du module CTA2045.

Code	Guide de dépannage	Causes probables	Solutions		
A502	A102 L'horloge doit être programmée.				
A503	L'horloge n'avance pas au bon rythme.				
T504	Erreur de communication Wi-Fi.				
A900	Défaillance du contrôleur: appeler technicien d'entretien.	Mauvais fonctionnement du contrôleur. Chauffe-eau désactivé.	Remplacez la carte de contrôle.		
T901	Défaillance du contrôleur: appeler technicien d'entretien.				
A902	Défaillance du contrôleur: appeler technicien d'entretien.				
A903	Défaillance du contrôleur: appeler technicien d'entretien.				
A904	Défaillance du contrôleur: appeler technicien d'entretien.				
A905	Défaillance du contrôleur: appeler technicien d'entretien.				
A906	Défaillance capteur de temp. de la carte d'alimentation.			Contrôleur trop chaud.	

Codes de dépannage

Code	Guide de dépannage	Causes probables	Solutions
A125	Erreur élément inférieur ou relais bloqué fermé.	Défaillance élément chauffant ou carte électronique. Chauffe-eau désactivé.	Coupez l'alimentation électrique. 2. Comparez la résistance de l'élément aux valeurs du tableau. 3. Si la résistance est acceptable, remplacez la carte de contrôle. 4. Si la résistance n'est pas acceptable, remplacez l'élément.
A126	Erreur élément supérieur ou relais bloqué fermé.		
A127	Erreur de raccordement du câblage d'un élément de la carte électronique. Chauffe-eau désactivé.	Mauvais raccordement ou défaillance de la carte électronique. Chauffe-eau désactivé.	1. Coupez l'alimentation électrique. 2. Vérifiez la connexion du câblage à l'élément chauffant. 3. Assurez-vous que les deux fils sont bien connectés à l'élément et à la carte de contrôle. 4. Mesurez la résistance de l'élément chauffant si les fils sont correctement connectés. 5. Si la résistance est acceptable, remplacez la carte de contrôle. Si la résistance n'est pas acceptable, remplacez l'élément.
A128	Relais de l'élément inférieur ne se referme pas.		
A129	Relais de l'élément supérieur ne se referme pas.	Défaillance carte électronique. Chauffe-eau désactivé.	1. Coupez l'alimentation électrique. 2. Vérifiez les connexions. 3. Mesurez la résistance de l'élément chauffant si les fils sont correctement connectés. 4. Si la résistance est acceptable, remplacez la carte de contrôle. Si la résistance n'est pas acceptable, remplacez l'élément.
A130	Arrêt/Temp. air gel: activer appareil.	La température de l'air ambiant est sous zéro. -AVERTISSEMENT DE GEL	Mettez l'appareil en marche (sélectionner mode).
T131	Rappel de nettoyage du filtre.	Rappel de nettoyage du filtre à air.	1. Sélectionnez mode Electrique ou Arrêt. 2. Retirez le filtre à air, le nettoyer avec un détergent doux. 3. Assécher et réinstaller. 4. Sélectionnez un mode de fonctionnement.
T132	Difficulté à satisfaire à la demande d'eau chaude.	Le chauffe-eau ne parvient pas à répondre à la demande.	1. Assurez-vous que les robinets d'eau chaude sont fermés. 2. Recherchez une éventuelle fuite. 3. S'il n'y a pas, le chauffe-eau est peut être mal dimensionné.
A120	Le robinet d'arrêt automatique ne se referme pas.	Mauvais fonctionnement du robinet d'arrêt	1. Vérifiez les connexions du câblage et des détecteurs. 2. Déconnectez et reconnectez le robinet d'arrêt. 3. Si l'alarme persiste, appelez le service à la clientèle.
A121	Le robinet d'arrêt automatique ne s'ouvre pas.		
A122	Erreur d'entrée de signal du robinet d'arrêt.		
A123	Robinet d'arrêt non installé.		
A200	Temp. trop élevée! [ECO] Appeler un réparateur.	Coupe-circuit thermique déclenché. Chauffe-eau désactivé.	1. Coupez l'alimentation électrique. 2. Vérifiez la continuité entre la vis et la terre. 3. Vérifier la résistance aux thermistances. 4. Si le problème n'est pas lié aux éléments ni à la thermistance, remplacez la carte de contrôle.
T300	Détecteur de fuite d'eau non installé.	Détecteur de fuite d'eau non installé.	1. Assurez-vous que le détecteur de fuite d'eau est installé. 2. Vérifiez les connexions entre le détecteur et la carte de contrôle. 3. Mesurez la résistance au détecteur pour déterminer s'il y a lieu de remplacer le détecteur ou la carte de contrôle (voir le tableau des résistances).



Trucs de dépannage
Economisez du temps et de l'argent! Consultez ce Guide de dépannage avant tout, il pourrait vous éviter d'avoir à appeler un réparateur.

Ce chauffe-eau émet des pulsations sonores pour vous notifier  du déclenchement d'une alarme.

Voici les étapes à suivre pour consulter les codes d'alarmes:

1) Appuyez sur la touche « Next » jusqu'à ce que « Current Alarm » s'affiche.

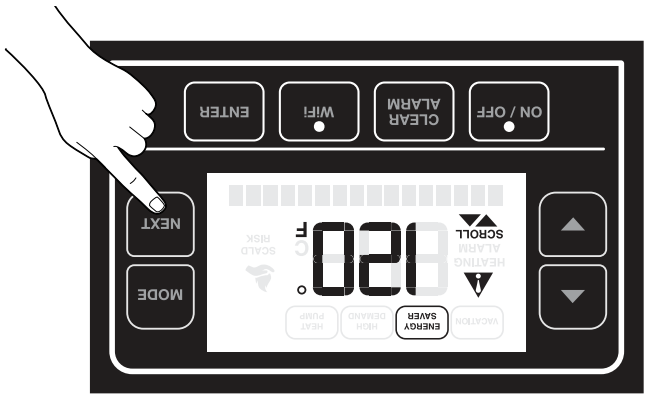

2) Appuyez sur la touche « DOWN » pour faire défiler les alarmes actives.

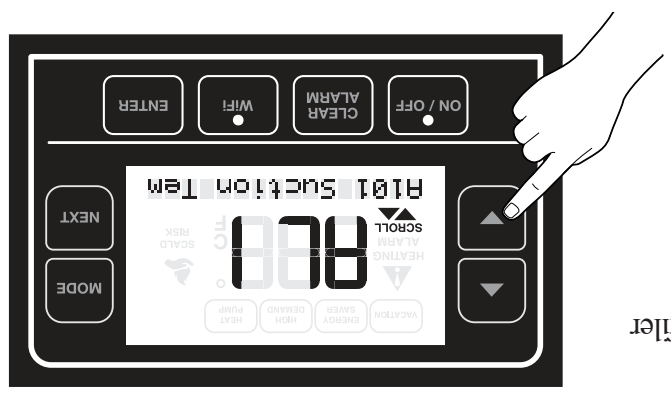

Avant d'appeler un réparateur...



Trucs de dépannage
Économisez du temps et de l'argent! Consultez ce Guide de dépannage avant tout, il pourrait vous éviter d'avoir à appeler un réparateur.

Problème	Causes probables	Solutions
Gronnements sourds	Le conditionnement de l'eau entraîne une accumulation de dépôts calcaires ou minéraux dans le réservoir.	● Drainez quelques litres par le robinet de vidange afin d'évacuer ces dépôts.
La soupape de sûreté grille ou suinte.	Hausse de la pression engendrée par le phénomène d'expansion thermique dans un système fermé.	● C'est une condition inacceptable et des mesures doivent être prises afin de corriger la situation. Communiquez avec le fournisseur de service d'eau ou un plombier pour obtenir leurs conseils. NE PAS boucher l'orifice de la soupape de sûreté.
Pas assez d'eau chaude ou pas d'eau chaude.	La consommation d'eau chaude dépasse la capacité du chauffe-eau. Le fusible a sauté ou le disjoncteur s'est déclenché.	● Attendez que le chauffe-eau génère plus d'eau chaude à la suite d'une grande demande. ● Remplacez ou réarmez le disjoncteur.
Pas assez d'eau chaude.	L'alimentation électrique est coupée. Le thermostat est peut-être réglé à une température de consigne trop basse. Robinet d'eau chaude ouverts ou fuites.	● Vérifiez l'alimentation, consultez la section de ce manuel portant sur l'installation. ● Lisez la section «Réglage de la température» du pré-sent manuel.
Pas assez d'eau chaude.	Robinet d'eau chaude ouverts ou fuites. L'alimentation électrique de la résidence est coupée.	● Assurez-vous que tous les robinets d'eau chaude sont fermés. ● Communiquez avec le fournisseur de service d'électricité.
Pas assez d'eau chaude.	Mauvais raccordements électriques. Limiteur de température	● Consultez la section «Instructions d'installation» du présent manuel. ● Lisez la section «Réglage de la température», ainsi que la page 3 du présent manuel.
Pas assez d'eau chaude.	L'eau alimentant le chauffe-eau est plus froide en hiver. Changements d'air insuffisants pour assurer un fonctionnement de la thermopompe.	● C'est une situation normale. Il faut plus de temps pour chauffer l'eau. ● Si la température de l'air ambiant descend de plus de 8°C (15°F) lors d'un cycle de chauffage de la pompe à chaleur, cela signifie que l'apport d'air est insuffisant.
L'eau est trop chaude.	La température de consigne est trop élevée.	● Lisez la section «Réglage de la température» du présent manuel.

▲ ATTENTION: pour votre sécurité, **NE PAS** tenter de réparer le câblage électrique, le thermostat, les éléments chauffants, la pompe à chaleur ou les dispositifs de sécurité. Faites plutôt appel à un technicien d'entretien qualifié.

Entretien et nettoyage du chauffe-eau

Vacances et arrêt prolongé

S'il est prévu que le chauffe-eau ne sera pas utilisé pendant une longue période, il est suggéré de couper l'alimentation en eau froide et en électricité de l'appareil afin d'économiser l'énergie et d'éviter l'accumulation de gaz hydrogène dans les canalisations.

Le chauffe-eau et ses conduites d'eau devraient être drainés s'il y a possibilité

d'une exposition au gel. Après une longue période d'inutilisation, les composantes et le fonctionnement du chauffe-eau devraient être vérifiés par du personnel d'entretien qualifié. Assurez-vous que le chauffe-eau est complètement rempli d'eau avant de le remettre en service.

AVIS: reportez-vous à la mise en garde concernant la présence de gaz hydrogène dans la section « Instructions d'utilisation ».

Anode

Ce chauffe-eau est équipé d'une anode conçue pour allonger la durée de vie du réservoir émaillé du chauffe-eau. L'anode se dissout lentement et de ce fait, élimine ou minimise la corrosion du réservoir.

Certaines sources d'eau contiennent une grande concentration de sulfates ou de minéraux, ce qui, combiné au fonctionnement de l'anode, peut produire du sulfure d'hydrogène, un gaz dégageant une odeur d'œufs pourris. La chloration de l'eau réduit la sévérité de ce problème.

AVIS: NE PAS retirer l'anode du réservoir du chauffe-eau. L'utilisation du chauffe-eau sans son anode réduit grandement la durée de vie de l'émail du réservoir et invalide la garantie.

Vidange du chauffe-eau

▲ATTENTION: coupez l'alimentation électrique du chauffe-eau avant de vider le chauffe-eau.

▲DANGER: avant de manuellement déclencher la soupape de sûreté, assurez-vous qu'aucune personne ne sera exposée au jet d'eau chaude expulsé par celle-ci. L'eau ainsi expulsée risque d'être suffisamment chaude pour ébouillanter quelqu'un. L'eau devrait être dirigée vers un drain de capacité suffisante afin d'éviter toute blessure ou tout dommage.

Lors de la vidange du chauffe-eau, coupez l'alimentation en eau froide du chauffe-eau. Ouvrez un robinet d'eau chaude ou soulevez le levier de la soupape de sûreté, ce qui permettra à de l'air d'entrer dans le réservoir. Branchez un boyau au robinet de vidange du chauffe-eau et dirigez son extrémité libre vers un drain de capacité suffisante. Ouvrez le robinet de vidange.

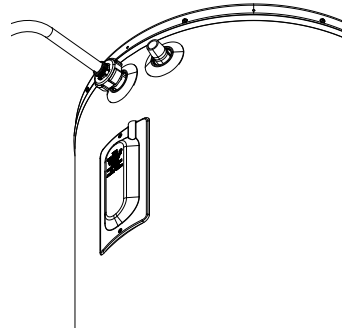

Entretien périodique préventif

Lorsque bien entretenu, votre chauffe-eau vous procurera une fiabilité sans pareille des années durant. Nous suggérons que le propriétaire du chauffe-eau mette en place et applique un programme d'entretien préventif. La plupart des appareils électriques, même neufs, émettent certains sifflements et grésillements devenus excessivement intenses, demandez à un installateur qualifié ou à un plombier d'inspecter l'appareil.

IMPORTANT: Veuillez lire la directive de « DANGER », à gauche. Au moins une fois par année, soulevez et relâchez le levier de la soupape de sûreté et pression afin de vérifier son fonctionnement normal. La soupape est située sur la paroi du chauffe-eau. Laissez plusieurs litres d'eau s'écouler par le conduit d'évacuation de la soupape vers un drain de capacité suffisante. Il est recommandé de nettoyer le filtre se trouvant au haut de l'appareil lorsque le message Rappel: nettoyer filtre "Clean Filter reminder" s'affiche. Nettoyez-le à l'aide d'un nettoyant doux et rincez-le à l'eau claire. Asséchez-le puis remettez-le en place. Pour retirer le filtre, il suffit de le soulever, pour le remettre en place: insérez-le dans la fente du filtre, au haut de l'appareil. Voir figure ci-dessous.

Les solides en suspension dans l'eau se déposent parfois au fond du réservoir du chauffe-eau. Ainsi, il n'est pas rare que les minéraux contenus dans de l'eau chaude s'accumulent au fond du réservoir. Il est suggéré de drainer chaque mois quelques litres du réservoir afin d'évacuer ces dépôts. La fermeture rapide de robinets ou d'électrovannes d'appareils ménagers cause parfois un son sourd dans les canalisations. Pour corriger cette situation, il est possible d'installer une colonne d'équilibrage ou un dispositif anti coup de bélier.

▲DANGER: avant de manuellement déclencher la soupape de sûreté, assurez-vous qu'aucune personne ne sera exposée au jet d'eau chaude expulsé par celle-ci. L'eau ainsi vidangée risque d'être suffisamment chaude pour ébouillanter quelqu'un. L'eau doit être dirigée vers un drain de capacité suffisante afin d'éviter toute blessure ou tout dommage.

AVIS: une décharge occasionnelle par la soupape de sûreté température et pression est parfois le résultat d'un phénomène d'expansion thermique dans un système d'alimentation "fermé". Communiquez avec votre fournisseur de service d'eau ou un plombier pour vous informer des méthodes de contrôle de la pression. **NE BOUCHEZ PAS l'orifice de la soupape de sûreté.**

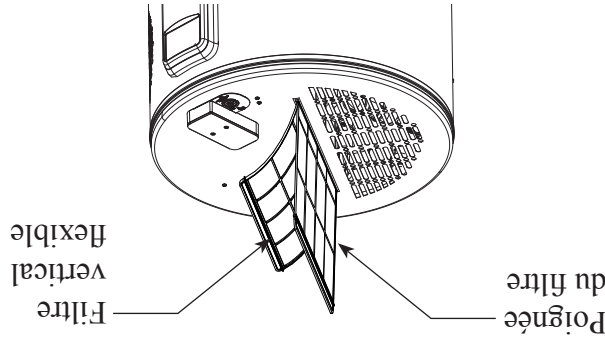

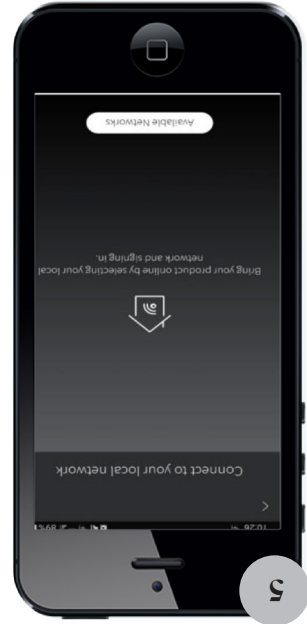

Revenez à l'application, où vous devriez voir l'écran suivant. Cliquez sur « Réseaux disponibles ».

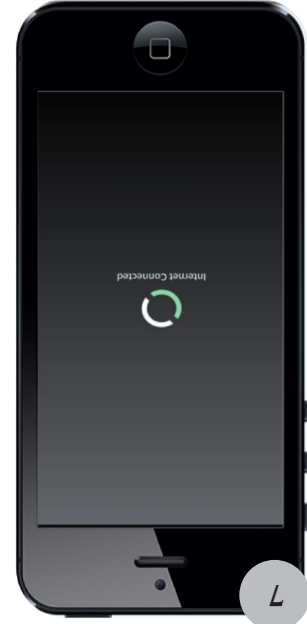

L'application devrait configurer l'interface Wi-Fi et établir une connexion sécurisée. Vous devriez voir le message affiché dans l'image à gauche.

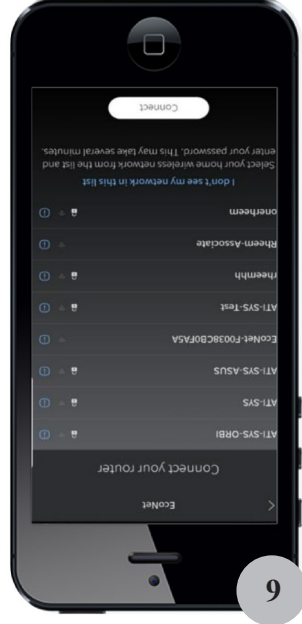

Sélectionnez votre routeur et entrez votre mot de passe. Cliquez sur « Se connecter ».



Une fois connecté, l'écran d'accueil s'affiche.

Application Econet

Instructions application Econet 2.0



Téléchargez l'application Econet et créez un profil

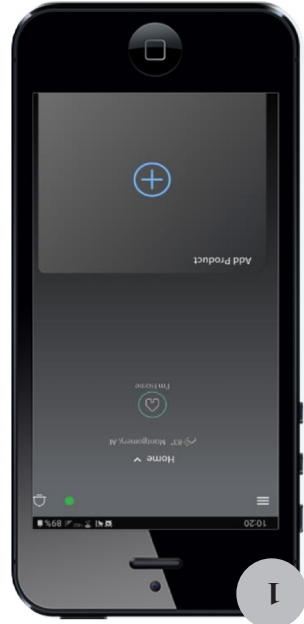

1 Ouvrez l'application Econet, ouvrez une session et sélectionnez l'option « Ajouter un produit ».

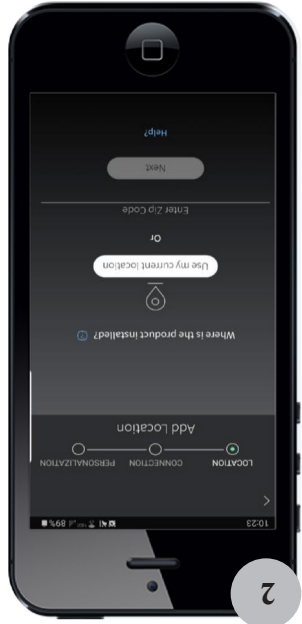

2 Ajoutez un emplacement en sélectionnant « Utiliser mon emplacement actuel » ou en entrant votre code postal, puis cliquez sur « Suivant ».

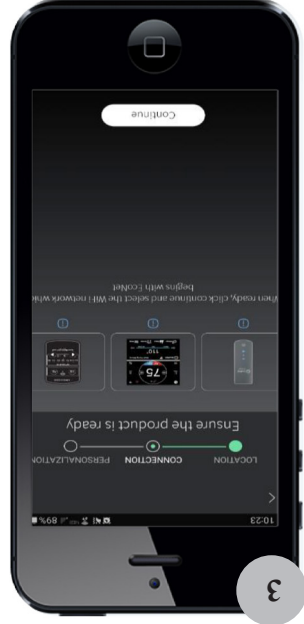

3 Activez le mode Configuration Wi-Fi et cliquez sur « Continuer ».



4 Sélectionnez l'adresse MAC de votre module Wi-Fi dans la liste des réseaux. L'adresse MAC se trouve dans le menu Wi-Fi du chauffe-eau.

Configuration Wi-Fi

1. Maintenez enfoncée la touche Wi-Fi pendant 5 secondes et relâchez-la.
2. La DEL Wi-Fi se met à clignoter pour indiquer que l'interface est prête à être configurée.
3. Le signal Wi-Fi est diffusé pendant 30 minutes, période pendant laquelle l'utilisateur peut utiliser l'application EcoNet pour configurer l'interface Wi-Fi.
4. Si la configuration n'est pas effectuée au cours des 30 minutes qui suivent, l'interface Wi-Fi se désactive. Il faut alors reprendre toute la procédure depuis le début pour configurer l'interface Wi-Fi.
5. Une fois la connexion Wi-Fi effectuée, la DEL passe au bleu.

Réinitialisation logicielle Wi-Fi

- Il faut parfois réinitialiser l'interface Wi-Fi en conservant les identifiants de connexion:
1. Maintenez enfoncée la touche Wi-Fi pendant 3 secondes et relâchez-la. Un bip se fera entendre.
 2. L'interface Wi-Fi tentera de se connecter à nouveau au même réseau que celui qui avait été précédemment configuré.

Réinitialisation d'origine Wi-Fi

- Si le Wi-Fi doit être réinitialisé pour permettre la connexion à un nouveau réseau:
1. Maintenez enfoncée la touche Wi-Fi pendant 5 secondes et relâchez-la. Trois bips se feront entendre.
 2. Suivez les mêmes étapes décrites dans la section Configuration Wi-Fi.



- Continuez à appuyer sur le bouton « NEXT » pour faire défiler les éléments de menu suivants:
1. ALARM BEEP: Activer/Désactiver le son de l'alarme.
 - a. Utilisez flèches Haut/Bas pour passer de Oui (défaut) à Non.
 2. TEMP DISPLAY: Unités de température (°F ou °C).
 - a. Utilisez flèches Haut/Bas pour passer de °F (défaut) à °C.
 3. CURRENT ALARMS
 - a. Utilisez flèches Haut/Bas pour faire défiler les alarmes actuelles.
 - b. Pour désactiver une alarme, appuyez sur la touche CLEAR ALARM.
 4. ALARM HISTORY
 - a. Utilisez flèches Haut/Bas pour faire défiler l'historique des alarmes.
 5. CLEAR HISTORY
 - a. Appuyez sur ENTER pour effacer l'historique des alarmes.
 6. MAC ADDRESS: Adresse MAC Wi-Fi.
 7. NETWORK INSTANCE: Instance de l'unité actuelle.
 - a. Utilisez flèches Haut/Bas pour modifier l'instance de réseau, au besoin.
 8. SOV INSTALLED:
 - a. Robinet d'arrêt automatique installé? - Indique « YES » si installé.

Appuyez sur la touche « NEXT » pour accéder aux paramètres.



Bouton

Mode	Efficacité	Récupération
Electricité	Très faible	Rapide
Thermopompe	Élevée	Très lente
Demande élevée	Faible	Très rapide
Économie d'énergie	Très élevée	Rapide
Vacances	Très élevée	Aucune

- Modes de fonctionnement**
- Economie d'énergie
 - Demande élevée
 - Thermopompe
 - Electricité
 - Vacances

Appuyez sur la touche « MODE » pour sélectionner le mode de fonctionnement.

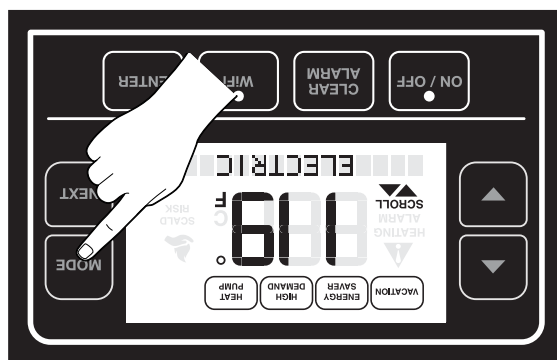

Changement de mode de fonctionnement

Activer / Désactiver l'appareil



1) Appuyez sur la touche « ON/OFF » pour allumer/activer l'appareil.
*Le système est désactivé par défaut.



2) Appuyez sur la touche « ON/OFF » pour éteindre/désactiver l'appareil.

Réglage de la température

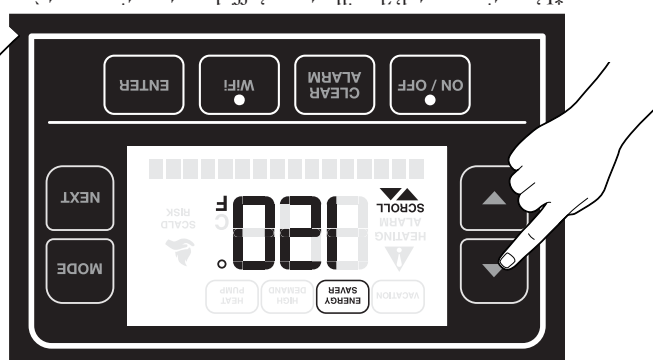

1) Appuyez sur la touche « UP » pour augmenter la température.
*L'avertissement d'ébullitionnage s'affiche automatiquement à 49°C (120°F) et plus.



2) Appuyez sur la touche « DOWN » pour réduire la température.
*L'avertissement d'ébullitionnage s'affiche automatiquement à 49°C (120°F) et plus.

Activation du mode Haute température

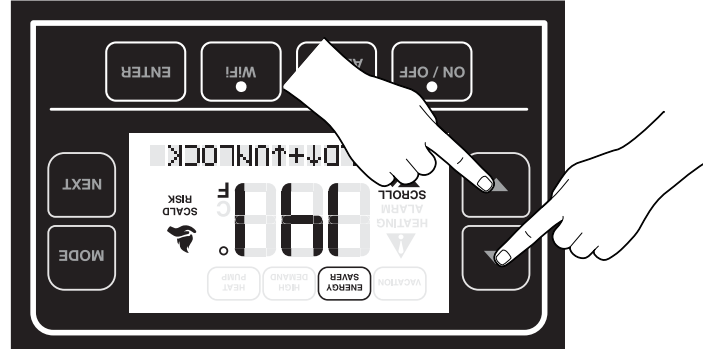

Pour activer le mode Haute température (plus de 60°C [140°F]) appuyez simultanément sur les touches « UP » et « DOWN » pendant 3 secondes lorsque la température est réglée à 60°C (140°F). Température maximale: 65°C (150°F) Le mode Haute température se désactive après 5 minutes si l'utilisateur réduit la température de consigne sous 60°C (140°F).

Verrouiller/déverrouiller l'écran

• Maintenez enfoncées les touches « UP » et « DOWN » pour verrouiller et déverrouiller l'écran. Le verrouillage prévient le changement du mode de fonctionnement ou de point de consigne.

Interface-utilisateur

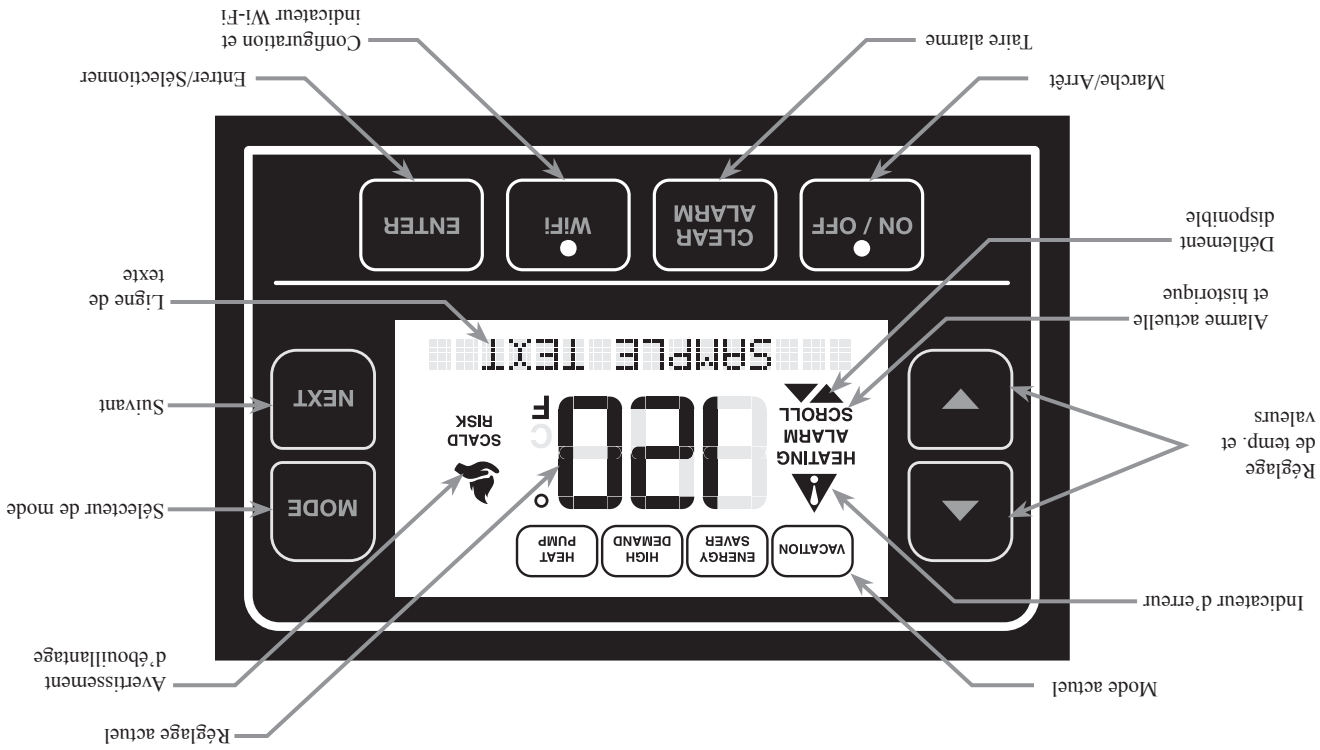

Indicateurs d'état du système.

1. **Mode actuel** - Illuminé lorsque le système fonctionne à ce mode.
2. **Indicateur Wi-Fi** - Illuminé lors de la détection d'une connexion Wi-Fi valide. Clignote en mode configuration.
3. **Indicateur d'erreur** - Illuminé lorsque la valeur OBJET ALMCODE 1, 2, 3 ou 4 est supérieure à « 0 ». S'affiche lors d'une alarme ou d'une alerte.
4. **Indicateur de débouillantage disponible** - Illuminé pour indiquer qu'il est possible de faire défiler le contenu à l'écran.
5. **Avertissement d'ébouillantage** - Illuminé pour indiquer que l'eau est à une température pouvant causer une brûlure. Touchez à l'eau à vos propres risques.
6. **Marche/Arrêt** - Illuminé lorsque l'écran est allumé.

Mode d'emploi du chauffe-eau

ATTENTION: du gaz hydrogène peut être généré dans les canalisations d'eau chaude lorsque ce chauffe-eau demeure inutilisé pendant une longue période (habituellement deux semaines et plus). **LE GAZ HYDROGÈNE EST EXTRÊMEMENT INFLAMMABLE!** Dans le but d'évacuer ce gaz et de réduire les risques de blessures, il est recommandé d'ouvrir le robinet d'eau chaude de l'évier de la cuisine pendant plusieurs minutes avant d'utiliser tout appareil électrique connecté au réseau d'alimentation en eau chaude. Lorsque du gaz hydrogène est présent dans les canalisations, un gargouillement inhabituel peut se produire, c'est le son du gaz qui s'échappe alors qu'il est entrainé par l'eau. **NE PAS fumer pas ni approcher une flamme à proximité du robinet lors de son ouverture.**

Précautions

- A** Coupez l'alimentation électrique du chauffe-eau s'il a subi une surchauffe, a été exposé à un incendie ou à une inondation, ou s'il a été endommagé.
 - B** **NE PAS** mettre le chauffe-eau sous tension si son réservoir n'est pas complètement rempli d'eau.
 - C** **NE PAS** mettre le chauffe-eau sous tension si le robinet d'arrêt de la
- canalisation d'alimentation en eau froide du chauffe-eau est fermée.
- D** Si vous avez de la difficulté à comprendre ou à suivre les directives d'utilisation ou de la section Entretien et vidange, il est recommandé de faire appel à une personne qualifiée ou à un technicien d'entretien.

AVERTISSEMENT: si le

chauffe-eau a été exposé à un incendie, à une inondation ou s'il a subi des dommages, coupez l'alimentation électrique du chauffe-eau et **NE PAS** utiliser le chauffe-eau avant qu'il n'ait été vérifié par un technicien d'entretien qualifié.

AVIS: NE PAS utiliser cet appareil même s'il n'a été partiellement submergé par de l'eau. Communiquez immédiatement avec un installateur qualifié ou un centre de service afin de faire remplacer tout chauffe-eau ayant été submergé lors d'une inondation. **NE PAS** tenter de réparer l'appareil! Il doit être remplacé!

Dispositifs de sécurité

Le chauffe-eau est muni d'un coupe-circuit thermique. Il est situé au-dessus de l'élément chauffant et est en contact avec la surface du réservoir. Si pour une raison quelconque la température de l'eau devient excessive à l'intérieur du réservoir, le coupe-circuit thermique (ECO) coupe l'alimentation électrique des éléments chauffants. Une fois déclenché, le coupe-circuit thermique (ECO) doit être réarmé manuellement.

ATTENTION: La cause de toute surchauffe doit être établie par un technicien d'entretien qualifié et la remise en service du chauffe-eau.

- 4** Remettez en place l'isolant et le couvercle puis réalimentez le chauffe-eau en électricité.

- 3** Appuyez sur le bouton de réarmement rouge (RESET).

- 2** Retirez le couvercle de la cavité supérieure et l'isolant.

- 1** Coupez entièrement l'alimentation électrique de l'appareil avant tout entretien.

Pour réarmer le coupe-circuit thermique (reportez-vous à l'illustration dans la):

Réglage de la température

La température de consigne de l'eau du chauffe-eau se règle par la sélection de la valeur désirée sur l'afficheur.

La sécurité des utilisateurs et l'économie d'énergie sont les deux principaux facteurs à considérer lors de la sélection de la température de consigne du chauffe-eau. Plus la température de consigne sélectionnée est basse, meilleures sont les économies d'énergie et plus faibles sont les coûts d'exploitation de l'appareil.

▲ DANGER: les risques d'ébouillantage sont plus grands lorsque la température sélectionnée est trop élevée. Dans les résidences fréquentées par de jeunes enfants, des personnes handicapées ou âgées, il pourrait être nécessaire de régler le thermostat à 49°C (120°F), ou moins, afin de réduire les risques d'ébouillantage.

Afin de respecter la réglementation de sécurité en vigueur, la température de consigne du chauffe-eau est réglée en usine à 49°C (120°F) ou moins, en fonction des codes locaux. Nous vous recommandons de sélectionner cette température de consigne comme point de départ.

De l'eau chauffée à plus de 52°C (125°F) peut causer de graves brûlures ou la mort par ébouillantage. Veuillez lire et respecter les messages d'avertissement contenus dans le présent manuel et sur l'étiquette appliquée sur le chauffe-eau. Cette étiquette est située à

l'avant du chauffe-eau. Il est recommandé d'installer une vanne thermostatique qui réduit la température de l'eau dans le système de distribution d'eau en entier, par l'ajout d'eau froide à la canalisation principale d'eau chaude. Il est recommandé d'installer une vanne thermostatique conforme à la norme "Standard for Temperature Actuated Mixing Valves for Hot Water Distribution Systems, ASSE 1017". Reportez-vous à la page 3 et communiquez avec un plombier licencié ou l'autorité compétente locale en matière de plomberie pour obtenir plus de détails à ce sujet.

Lorsqu'il est utilisé dans des applications de réponse à la demande, installez une vanne thermostatique conforme à la norme ASSE 1017 sur la conduite d'alimentation en eau chaude en suivant toutes les instructions d'installation du fabricant. Voir p. 32 pour infos supplémentaires d'installation.

Reportez-vous au tableau de la page 3 pour sélectionner la température de consigne la plus appropriée pour votre résidence.

Liste de vérification de l'installation

A. Emplacement du chauffe-eau

- Aussi près que possible de l'endroit où est générée la plus grande demande en eau chaude.
- À l'intérieur, à l'abri de l'humidité, des éclaboussures et du gel (T_o inférieure à 0°C) et les températures élevées (supérieure à 60°C).
- Dans un lieu exempt de vapeurs inflammables.
- Dans un lieu possédant une bonne circulation d'air (porte à persiennes ou ouverture).
- Mesures prises pour protéger les environs d'éventuels dommages causés par l'eau.

B. Alimentation en eau

- Le réservoir est complètement rempli d'eau.
- Tout l'air est purgé du chauffe-eau et des canalisations.
- Tous les raccords d'eau sont étanches.
- Connecteurs (tuyaux) flexibles.

C. Soupape de sûreté

- Soupape de sûreté T&P installée correctement avec un tuyau de décharge dirigé au-dessus d'un drain de capacité suffisante.
- Tuyau de décharge protégé du gel.

D. Alimentation électrique

- Tension d'alimentation conforme à celle indiquée sur la plaque signalétique.
- Circuit d'alimentation avec fusible ou disjoncteur de capacité adéquate (15 ou 30 A recommandé, varie selon le modèle).
- Raccords électriques solides, appareil bien mis à la masse.
- Conducteurs de calibre 10.

E. Conduits d'évacuation de la condensation

- Les tuyaux de condensation de la pompe à chaleur sont correctement installés.
- Les tuyaux de condensation de la pompe à chaleur sont dirigés au-dessus d'un drain de capacité suffisante.

F. Conduits de ventilation

- Conduits approuvés pour les applications de CVCA.
- Calcul de la longueur-équivalente inférieure à la valeur admissible.
- Terminaison homologuée UL (évacuation à l'extérieur).
- Conduit isolé.
- Conduit adéquatement supporté.
- Conduit adéquatement isolé de la structure.

G. Robinet d'arrêt

- Assurez-vous que le robinet est ouvert.

H. Détecteur de fuite

- Assurez-vous que le capteur est sec et ne touche pas l'eau pendant l'installation.

Exemple de conduit:

- 1 Evacuation/Apport ou les deux? Les deux, apport et évac.
 - 2 Evacuation à l'intérieur ou à l'extérieur? Extérieur du bâtiment.
 - 3 Longueur de conduit du chauffe-eau à la terminaison? 20 pi
 - 4 Conduit flexible ou rigide? Flexible.
 - 5 Diamètre du conduit? 8 po Diamètre
 - 6 Diamètre ouverture du mur? 5 po Diamètre
 - 7 Nb. de coudes/courbes? 3 total – 1 apport, 2 évac.
- I. Est-ce que la longueur calculée est supérieure à la valeur admissible du tableau?

AVIS: Voici les 7 valeurs qu'il faut établir lors de la conception d'un conduit d'évacuation. Voir l'exemple ci-contre.

Avec un conduit flexible de 8 po, la longueur maximale admissible est de 125 pi; ainsi, comme 95 pi est inférieur à 125 pi, il s'agit d'une conception acceptable.

Cette installation nécessite les kits accessoires SP20887 (2 kits), SP20889 (2 kits) et SP20890 (1 kit).

Conduits à l'horizontale

Déterminez l'emplacement des terminaisons, puis percez des ouvertures permettant le passage des terminaisons homologuées UL à travers le mur. Dans une installation murale, les terminaisons peuvent uniquement être orientées à l'horizontale. Complétez l'installation des conduits de ventilation jusqu'au raccord du chauffe-eau. Au besoin, supportez toute section horizontale comme précédemment indiqué.

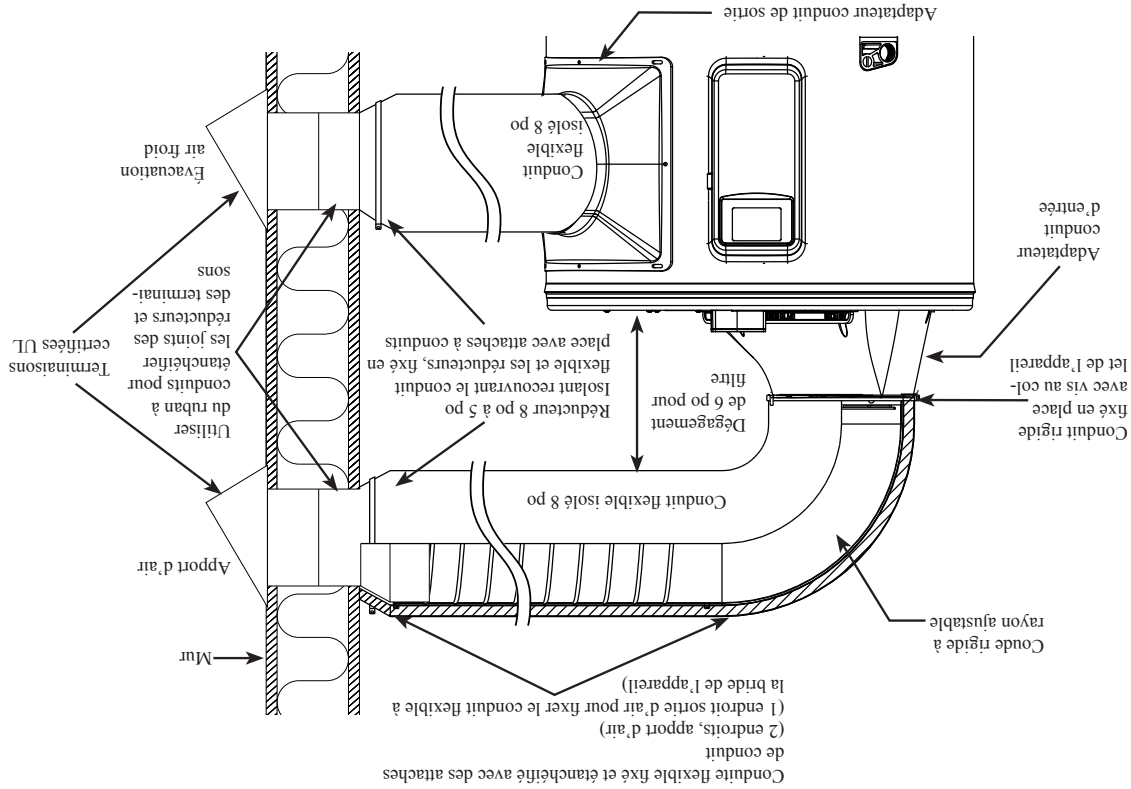

Longueur équivalente des accessoires

Coudes/courbes
Un coudé à 45° (conduit rigide) et un changement de direction de plus de 45° (conduit flexible) équivalent à un coudé.
Le rayon de courbure d'un conduit flexible ne peut être inférieur à son diamètre. Au besoin (changement de direction brusque requis), utiliser un coudé rigide.
Le nombre maximal de coudes/courbes admissible est indiqué entre [crochets] dans le Tableau 2. Terminaisons/registres
Le Tableau 2 pour la longueur équivalente des terminaisons inclut une grille anti-vermine. Pour les terminaisons et les registres dont le diamètre est inférieur à celui du raccord du chauffe-eau, les valeurs indiquées incluent un raccord-réducteur et la terminaison/registre de diamètre correspondant. Les terminaisons et registres de plus petits diamètres et avec une longueur de raccordement supérieure à 2 pi (610 mm) ne sont pas supportés.
Régulateur de tirage
Si l'évacuation s'effectue à l'extérieur et sans conduit d'apport d'air, il faut procéder à l'installation d'un régulateur de tirage approuvé par Rheem à une distance inférieure à 10 pi (3,05 m) du chauffe-eau (relié par un conduit rigide). Le registre prévient l'évacuation de l'air conditionné intérieur lorsque l'appareil est à l'arrêt. Si le système comporte un conduit d'apport d'air extérieur, la pose d'un registre n'est pas nécessaire pour empêcher l'apport d'air extérieur.

Tableau 2.- Longueur équivalente des accessoires

Description	8 po	7 po	6 po	5 po
Coudes/Courbes (flexibles) (chacun)	5 pi	5 pi	5 pi	5 pi
[nb. maximum admissible]	[8]	[6]	[4]	[2]
Terminaison homologuée UL 8 po (évac. extérieure) (chacune)	5 pi	5 pi	5 pi	5 pi
Terminaison homologuée UL de dia. réduit (évac. extérieure) (chacune)	S/O	10'	15 pi	20'
Régistre de 8 po pour l'apport d'air intérieur (chacun)	5 pi	5 pi	5 pi	5 pi
Régistre de di. réduit pour l'apport d'air intérieur (chacun)	S/O	10'	15 pi	20'
Grille anti-vermine (surface libre sup. à 83%) (chacun)	1 pi	1 pi	1 pi	1 pi
Régulateur de 8 po approuvé Rheem	25 pi	20'	10'	5 pi (1,5 m)

Tableau 2: longueur équivalente des accessoires et des terminaisons de divers diamètres.

Kits d'accessoires

N° pièce	Description	Utilisation
SP20882	Kit de contreventement sismique pour chauffe-eau hybride	Pour régions sismiques.
SP20883	Kit d'isolation des vibrations pour chauffe-eau hybride.	Installation sur plancher non-béton.
SP20884	Kit de terminaison homologuée 8 po	Terminaison 8 po, extérieur ou grenier
SP20885	Kit de terminaison homologuée 7 po	Terminaison 7 po, extérieur ou grenier
SP20886	Kit de terminaison homologuée 6 po	Terminaison 6 po, extérieur ou grenier
SP20887	Kit de terminaison homologuée 5 po	Terminaison 5 po, extérieur ou grenier
SP20888	Kit de régulation 8 po approuvé Rheem.	Conduit d'évacuation ext. seulement (sans conduit d'apport d'air).
SP20889	Kit de conduit flexible de 8 po, long. 25 pi	Conduit jusqu'à 25 pi.
SP20890	Kit de coude rigide.	Installation dans lieux à l'étroit.
SP17829	Adaptateur conduit de sortie	Pour acheminer l'air frais et sec vers un autre endroit à l'intérieur ou à l'extérieur du bâtiment (si requis)
AP19134	Détecteur de fuite	Utiliser pour détecter les fuites (non inclus sur tous les modèles)
SP21105	Adaptateur conduit d'entrée	Pour acheminer l'air chaud tiré d'un autre endroit à l'intérieur ou à l'extérieur du bâtiment (si requis)
SP21111	Détecteur de fuite v5 et robinet d'arrêt automatique	Pour détecter une fuite et automatiquement couper l'eau (non inclus sur tous les modèles)

Exigences de ventilation

Consultez toujours les codes locaux du bâtiment et les articles relatifs à la ventilation avant de concevoir un système de ventilation.

L'échappement d'air du chauffe-eau peut être évacué à l'extérieur du bâtiment ou vers une autre pièce, comme décrit dans les présentes instructions. La conception et l'installation d'un système de ventilation non conforme aux présentes directives n'est pas couvert par la garantie.

NE PAS raccorder ce chauffe-eau à tout

conduit d'évacuation existant; il doit être ventilé séparément de tout autre appareil.

Utilisez des conduits approuvés pour les applications de CVCA.

Le conduit doit être adéquatement supporté sur toutes ses sections verticales et horizontales.

Lorsque l'appareil est ventilé à l'extérieur,

utilisez une terminaison homologuée UL. Ces terminaisons sont conçues pour empêcher l'entrée de la pluie dans le conduit et ajoutent une

perte de charge minimale au système.

Utilisez des registres intérieurs approuvés pour les applications de CVCA.

Assurez-vous d'isoler tout point de contact

entre le conduit d'évacuation et les angles de support ou toute autre structure, afin de minimiser la transmission de vibrations à la structure du bâtiment. De plus, installez une courte section de conduit flexible (305 mm/12 po min.) entre le chauffe-eau et la section rigide du conduit d'évacuation pour minimiser la transmission de vibrations. À noter: chaque pied (305 mm) de conduit flexible a une longueur équivalente à trois pieds (915 mm) de conduit

rigide.

Les conduits doivent être isolés conformément aux exigences des codes locaux du bâtiment et des articles relatifs à la ventilation, afin de prévenir la formation de condensation.

Assurez-vous que la terminaison d'évacuation soit positionnée à une distance suffisante empêchant la formation de condensation sur toute surface.

L'appareil fonctionne à un rendement maximal avec une perte de charge minimale (il est donc avantageux de régulièrement nettoyer le filtre), et un apport d'air chaud et humide.

Considérations de planification du système de ventilation:

- Acheminer le conduit par le plus court parcours possible.
- Minimiser le nombre de coudes et de changements de direction
- Utiliser un conduit du plus grand diamètre possible.
- Utiliser une terminaison du plus grand diamètre possible.
- Prévoir le positionnement approprié de la terminaison: aucune condensation sur les surfaces adjacentes, aucune recirculation des gaz.

La longueur totale du système comprend la longueur du conduit d'apport d'air et celle du conduit d'évacuation. Le ventilateur du chauffe-eau a une puissance de refoulement suffisante pour toute combinaison de longueur d'apport d'air et d'évacuation (Tableau I).

Configuration du système de ventilation

Les raccords de ventilation du chauffe-eau sont compatibles avec des conduits d'un diamètre maximal de 8 po. Le raccordement ne nécessite aucun adaptateur. Les raccords sont aussi compatibles avec des conduits d'un diamètre de 7, 6 et 5 po. Le Tableau I présente les longueurs équivalentes admissibles. Pour les conduits d'un diamètre inférieur à 8 po, le Tableau I tient compte de la présence d'un réducteur, de jusqu'à une longueur de 10 pi (3,05 m) de conduit rigide d'un diamètre de 8 po et de 2 coudes, avant le raccord au chauffe-eau. Le réducteur doit être installé à moins de 10 pi (3,05 m) de l'appareil ou à moins de 2 pi (610 mm) de l'extrémité du conduit.

Tableau I.- Longueur maximale de conduit.

Type / Diamètre	8 po	7po	6 po	5po
Rigide	340 pi	160 pi	65 pi	17 pi
Flexible	125'	65 pi	25 pi	--

Isolation des conduites d'eau chaude et d'eau froide

Installez l'isolant fourni sur les canalisations d'eau froide et d'eau chaude selon l'illustration ci-contre.

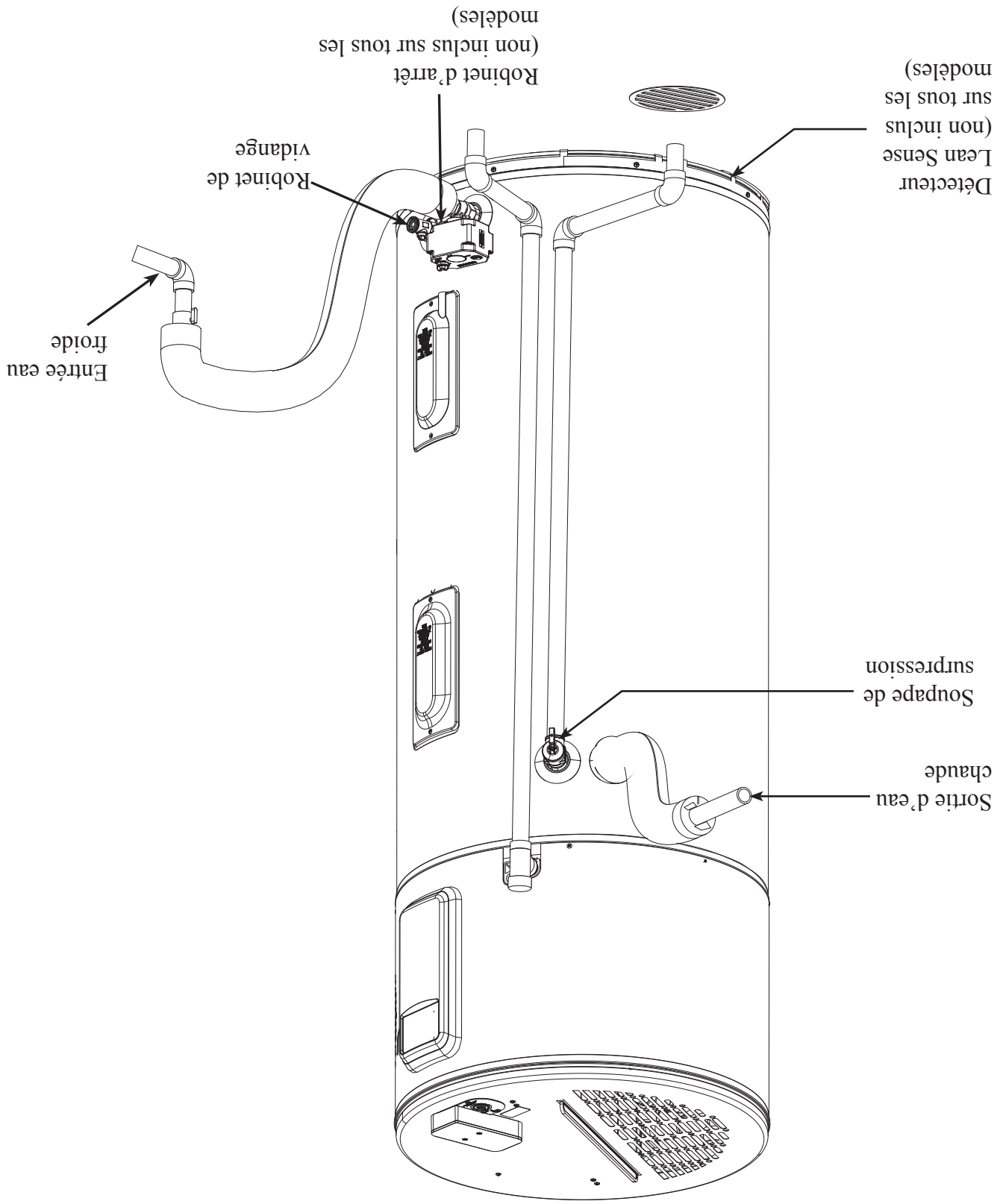

Alimentation électrique, suite...

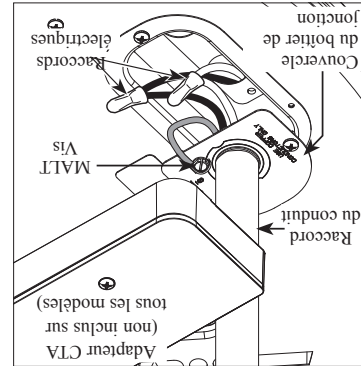

L'installation d'un circuit exclusif composé de conducteurs de cuivre, d'un dispositif contre les surintensités, ainsi que d'un disjoncteur approprié, doit être confiée à un électricien qualifié.

Tout le câblage électrique doit être conforme avec les codes d'installation locaux ou avec la plus récente révision du Code canadien de l'électricité, première partie CSA C22.1.

Tous les circuits du chauffe-eau sont alimentés par le boîtier de jonction, situé sous le couvercle, à l'avant du chauffe-eau. Le couvercle comporte une ouverture de 1/2 po ou de 3/4 po pour le raccordement électrique.

La tension et la puissance du chauffe-eau sont indiquées sur la plaque signalétique située sur le devant du chauffe-eau.

⚠ NE PAS alimenter en

électricité ou faire fonctionner ce chauffe-eau AVANT que son réservoir ne soit complètement rempli d'eau.

⚠ ATTENTION: la présence

d'eau dans les canalisations et dans le chauffe-eau n'est pas une condition suffisante pour assurer sa mise à la masse. La présence de conductifs non métalliques, de raccords diélectriques, de connecteurs flexibles, etc., peut faire en sorte que le chauffe-eau soit électriquement isolé.

ALIMENTATION MONOPHASEE

Protection contre les surintensités recommandée (nominal du fusible ou du disjoncteur)	240 V	240 V
Calibre des conducteurs de cuivre (AWG), selon N.E.C. (Tableau 310-16 (75°C))	14	14
	15	15
	14	14
	12	12
	25	25
	30	30
	30	10
	5000	5500

NOTE: lors de la sélection du conducteur et de la protection contre les surintensités, considérez une charge 500 W supérieure à celle de l'élément supérieur. Cela permettra de tenir compte de l'intensité maximale simultanée du compresseur et du ventilateur.

Guide de dimensionnement du circuit et des conducteurs

AVIS: ce manuel recommande un dimensionnement minimal du circuit de dérivation et du calibre des conducteurs selon le Code canadien de l'électricité. Reportez-vous au schéma de câblage à l'arrière de ce manuel pour connaître les raccordements électriques à effectuer à pied d'œuvre.

- 1 Un conduit métallique ou un câble gainé par un revêtement métallique pour servir de conducteur approuvé pour servir de conducteur de mise à la masse, et raccordé à l'aide des accessoires conçus à cette fin.
- 2 Si un conduit métallique, ou un câble gainé par un revêtement métallique, ou un câble gainé par un revêtement métallique, ou un câble gainé par un revêtement métallique non métallique non approuvé pour servir de conducteur de mise à la masse est utilisé: il faut ajouter un conducteur de mise à la masse séparé. Celui-ci doit être relié aux terminaux de mise à la masse du chauffe-eau et du panneau de distribution électrique.

- ⚠ ATTENTION: si les codes locaux exigent l'installation d'un matelas isolant sur ce chauffe-eau, assurez-vous que celui-ci n'entraîne pas le fonctionnement normal du chauffe-eau.**
- NE PAS couvrir les étiquettes décrivant le fonctionnement de l'appareil ou les étiquettes d'avertissement du chauffe-eau. N'essayez pas de déplacer ces étiquettes sur la surface externe du matelas isolant.
 - NE PAS couvrir toute ouverture de ventilation du chauffe-eau.
 - NE PAS couvrir le couvercle d'accès au contrôleur de la température, la soupape de sûreté T&P ou le robinet de vidange.
 - Inspectez régulièrement le matelas isolant.

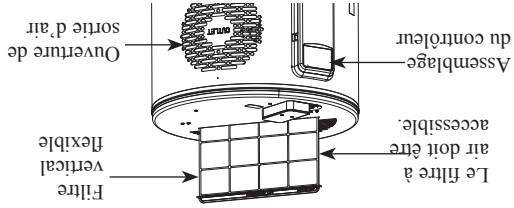

⚠ AVERTISSEMENT: Matelas isolant

Il n'est pas nécessaire de procéder à la pose d'un matelas d'isolation externe pour chauffe-eau. Ces matelas isolants sont vendus sous le prétexte de réduire les pertes de chaleur au repos des chauffe-eau à accumulation. Toutefois, ce chauffe-eau est conforme ou dépasse les normes nationales de conservation de l'énergie, notamment en ce qui touche les pertes de chaleur au repos, ce qui rend superflue la pose d'un tel matelas isolant.

La garantie du fabricant du chauffe-eau exclut tout dommage ou défaut causé par l'installation ou l'application de tout accessoire d'économie d'énergie, ou de tout autre accessoire non approuvé par le fabricant, sur le chauffe-eau ou en lien avec le chauffe-eau. L'utilisation de tout accessoire d'économie d'énergie non autorisé risque de raccourcir la durée de vie du chauffe-eau et d'entraîner des dommages matériels, des blessures ou la mort.

Le fabricant du chauffe-eau décline toute responsabilité pour de tels dommages, blessures ou décès consécutifs à l'utilisation d'accessoires non approuvés.

les directives du fabricant du matelas isolant.

▲AVERTISSEMENT: NE PAS alimenter en électricité ou faire fonctionner ce chauffe-eau AVANT que son réservoir ne soit complètement rempli d'eau. Le réservoir doit être complètement rempli d'eau avant la mise sous tension du chauffe-eau. La garantie du chauffe-eau exclut les dommages ou les panes survenant après qu'un chauffe-eau ait fonctionné alors que son réservoir était vide ou partiellement rempli.

Remplissage du chauffe-eau

Assurez-vous que le robinet de vidange du chauffe-eau est complètement fermé.
Ouvrez le robinet d'arrêt de la canalisation d'alimentation en eau froide du chauffe-eau.
L'obtention d'un jet d'eau continu de tous les robinets d'eau chaude indique que le chauffe-eau est complètement rempli d'eau.
Ouvrez tous les robinets d'eau chaude de la résidence afin de purger l'air emprisonné dans le chauffe-eau et les canalisations.

▲AVERTISSEMENT: le non-respect des instructions fournies dans ce manuel peut définitivement endommager l'appareil et annuler la garantie du fabricant.

Système anti-dégât d'eau

LeakGuard™ Si le chauffe-eau est équipé d'un détecteur de fuite intégré et d'un robinet d'arrêt à fermeture automatique. Lorsque le détecteur de fuite intégré (LeakSenseMC) détecte la présence d'eau, un signal est envoyé au module Econet sur un téléphone cellulaire. Lors de la réception de ce signal, le module de commande coupe l'alimentation des éléments chauffants et ferme le robinet d'arrêt d'alimentation en eau.

Vérification automatique

Le robinet d'arrêt à fermeture automatique effectuée une vérification de son bon fonctionnement à tous les 30 jours, lorsque le chauffe-eau est alimenté en électricité. Cette vérification consiste en la fermeture suivie de la réouverture du robinet d'arrêt à fermeture automatique. Si le robinet d'arrêt ne se rouvre pas au cours de la manoeuvre, le chauffe-eau se désactive. Le chauffe-eau émet un signal d'alerte en cas d'échec de la fermeture du robinet d'arrêt automatique.

Vue du profil droit

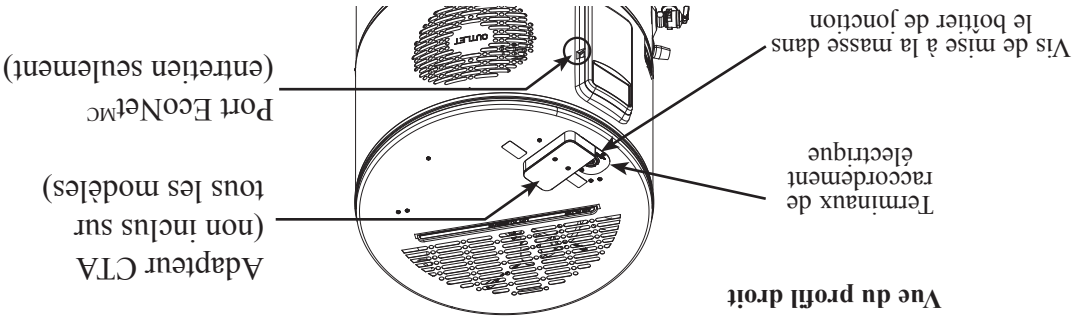

Raccordements électriques

▲AVERTISSEMENT: Coupez l'alimentation électrique au panneau électrique de la résidence avant d'effectuer le raccordement électrique du chauffe-eau.

De même, le chauffe-eau doit être mis à la terre avant le raccordement des câbles d'alimentation électrique. Le non-respect de la présente directive peut causer une électrisation entraînant de graves blessures ou la mort. Coupez entièrement l'alimentation électrique de l'appareil avant tout entretien. Le non-respect de la présente directive peut causer une électrisation entraînant de graves blessures ou la mort.

L'appareil doit être mis à la masse. Le non-respect de la présente directive peut causer une électrisation entraînant de graves blessures ou la mort. Si le chauffe-eau a été exposé à un incendie, à une inondation ou s'il a subi des dommages, **NE PAS** utiliser le chauffe-eau avant qu'il n'ait été vérifié par un technicien d'entretien qualifié.

AVIS: NE PAS utiliser cet appareil même s'il n'a été que partiellement submergé par de l'eau. Communiquez immédiatement avec un installateur qualifié ou un centre de service afin de faire remplacer tout chauffe-eau ayant été submergé lors d'une inondation. NE PAS tenter de réparer l'appareil: Il doit être remplacé!

Installation du chauffe-eau

Installation-type

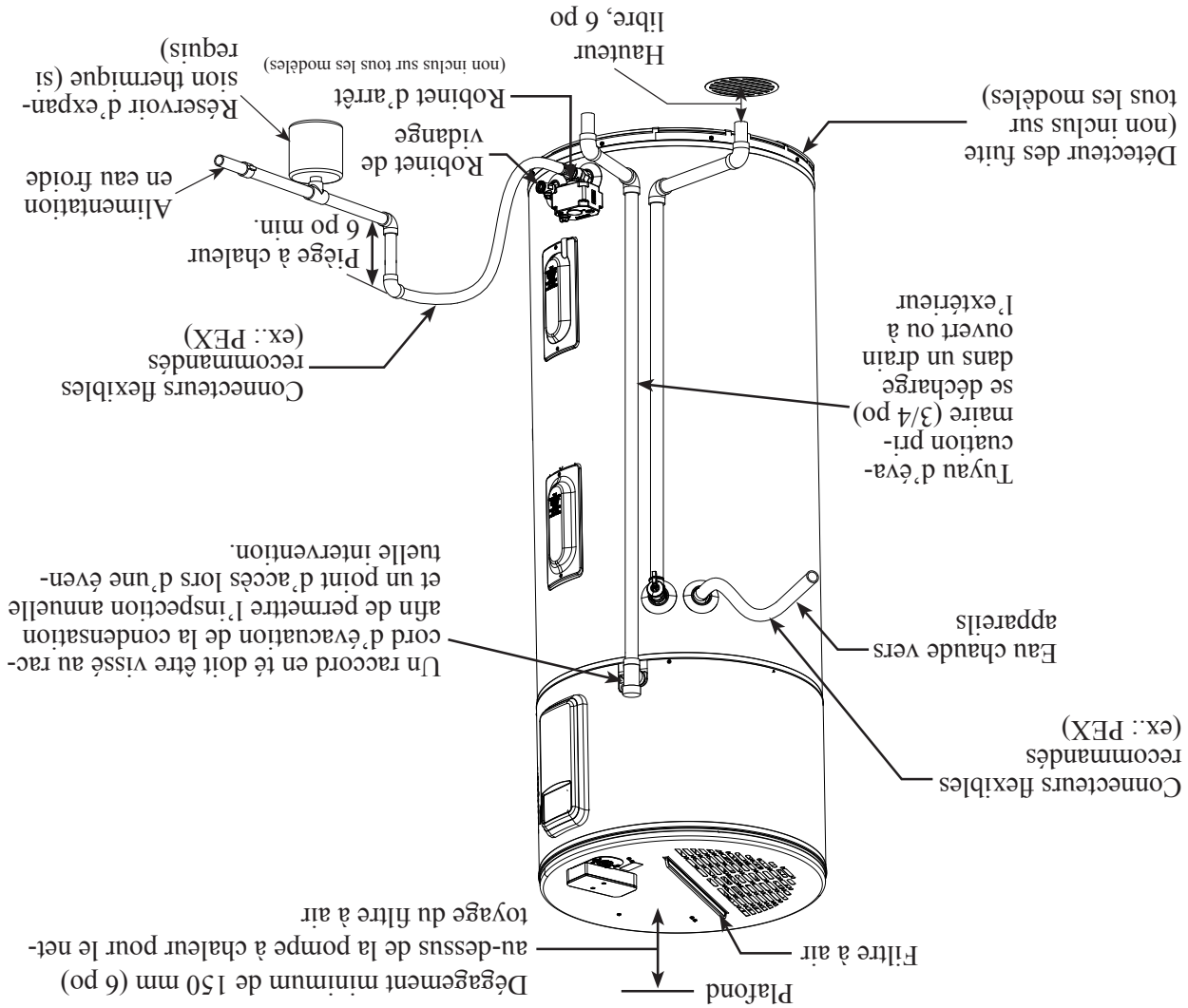

Le chauffe-eau est muni d'une soupape de sûreté combinée température et pression neuve conforme à la norme Relief Valves for Hot Water Supply Systems, ANSI Z21.22/CSA 4.4, installée en usine. Elle doit demeurer en place, dans l'ouverture du chauffe-eau indiquée et prévue à cette fin. On ne doit jamais installer aucune robinetterie entre le chauffe-eau et cette soupape de sûreté.

Soupape de surpression

▲AVERTISSEMENT:

La puissance nominale de déclenchement de la soupape de sûreté ne doit pas dépasser 150 psi (1034 psi), ce qui correspond à la pression de service maximale indiquée sur la plaque signalétique du chauffe-eau.

Le tuyau de décharge de la soupape de sûreté doit être acheminé au-dessus d'un drain de capacité suffisante; l'eau doit être expulsée à l'extérieur de toute personne, et de façon à ne pas causer de dégâts d'eau.

Utilisez un tuyau de décharge approuvé pour l'acheminement d'eau chaude. Le diamètre du conduit d'évacuation ne doit pas être inférieur au diamètre de l'orifice de sortie de la soupape. De même, il doit conserver une pente descendante lui permettant d'évacuer, par gravité, toute décharge de la soupape de sûreté. L'extrémité du tuyau de décharge ne doit pas être filée ni dissimulée et doit être protégée du gel. Enfin, le tuyau de décharge ne doit comporter aucune robinetterie ou restriction, ni aucun raccord réducteur.

▲AVERTISSEMENT: NE PAS raccorder de raccords ou de la robinetterie au tuyau d'écoulement de la soupape de sûreté T&P; il doit s'écouler directement dans un drain de capacité suffisante. NE PAS raccorder le tuyau d'écoulement de la soupape de sûreté T&P à la conduite de drainage de la condensation.

Expansion thermique (et dans le réseau d'eau de la résidence thermique) peut ainsi rapidement atteindre la valeur de déclenchement de la soupape de sûreté, ce qui entraîne un écoulement d'eau lors de chaque cycle de chauffage de l'eau. Ce phénomène d'expansion thermique, qui entraîne des cycles d'expansion et de contraction rapides des composantes du chauffe-eau et du réseau d'eau, peut entraîner une défaillance prématurée de la soupape de sûreté ou même du chauffe-eau. Le remplacement de la soupape de sûreté **NE SUFFIT PAS** à corriger le problème!

Il est plutôt suggéré d'installer un réservoir d'expansion thermique sur la canalisation d'alimentation en eau froide, entre le clapet antiretour et le chauffe-eau (voir l'illustration sur la page suivante). Le réservoir d'expansion renferme un volume d'air qui se comprime lorsque la pression augmente dans le système. Cela permet de dissiper la surpression et d'empêcher le déclenchement répété de la soupape de sûreté. Il existe d'autres moyens de contrôle de l'expansion thermique. Veuillez communiquer avec un plombier, votre fournisseur du service d'eau ou un inspecteur en plomberie pour obtenir plus de détails à ce sujet.

Plus de détails à la page 9, rubrique « Remplissage du chauffe-eau »

AVIS: NE PAS directement chauffer les raccords d'eau CHAUDE ni d'eau FROIDE du chauffe-eau. Si vous comptez utiliser des raccords soudés, soudez d'abord des adaptateurs filetés aux conduites, lesquels vous visseront ensuite aux raccords du chauffe-eau. Toute chaleur appliquée aux raccords du chauffe-eau endommagera de manière irréversible leur clapet anticonvection ou le tube d'immersion.

- Drain de condensation**
- Veillez consulter vos codes d'installation locaux ou la réglementation municipale pour tous les détails. Plus de détails à la page 5.**
- AVIS: la condensation générée par cet appareil n'est pas acide et ne pas besoin d'être neutralisée.**
- Le diamètre du raccord de condensation primaire est de 3/4 po NPT femelle. Utilisez des raccords mâles NPT pour effectuer les raccordements.
 - **NE PAS** utiliser des tuyaux d'évacuation de la condensation dont le diamètre est inférieur à celui des raccords d'évacuation de la condensation.
 - Les tuyaux d'évacuation de la condensation doivent conserver une pente descendante d'au moins 1/8 po par pied afin d'assurer un drainage adéquat de la condensation.
 - Les tuyaux d'évacuation de la condensation doivent être munis d'un siphon en P si ils sont raccordés à l'égout sanitaire.
 - S'il n'est pas possible d'évacuer la condensation par un drain, il faut prévoir l'installation d'une pompe à condensation d'une capacité minimale de 2 USG/jour.
 - Le tuyau d'évacuation de la condensation **NE DOIT PAS** se décharger dans le bac d'égouttement.
 - Si nécessaire, isolez le tuyau d'évacuation de la condensation afin d'éviter que de la condensation ne se forme sur le tuyau (à l'extérieur de celui-ci) et cause des dommages.
 - Les tuyaux d'évacuation de la condensation doivent être munis d'un siphon en P si ils sont raccordés à l'égout sanitaire.
 - S'il n'est pas possible d'évacuer la condensation par un drain, il faut prévoir l'installation d'une pompe à condensation d'une capacité minimale de 2 USG/jour.
 - Le tuyau d'évacuation de la condensation **NE DOIT PAS** se décharger dans le bac d'égouttement.
 - Si nécessaire, isolez le tuyau d'évacuation de la condensation afin d'éviter que de la condensation ne se forme sur le tuyau (à l'extérieur de celui-ci) et cause des dommages.
 - Les tuyaux d'évacuation de la condensation doivent conserver une pente descendante d'au moins 1/8 po par pied afin d'assurer un drainage adéquat de la condensation.

Expansion thermique

Déterminez si la conduite d'alimentation en eau froide comporte un clapet antiretour. Vérifiez avec votre fournisseur du service d'eau. Il pourrait s'agir d'un clapet installé séparément sur la conduite d'eau froide ou intégré à un dispositif anti-retour, à un réducteur de pression, à un compteur d'eau ou à un adoucisseur d'eau. Lorsqu'un clapet anti-retour est installé dans la conduite d'alimentation en eau froide, on est en présence d'un "système fermé". Inversement, sans dispositif antiretour, on est en présence d'un système "ouvert".

Lorsque l'on chauffe de l'eau, celle-ci gagne en volume, ce qui engendre une hausse de pression dans le système d'alimentation en eau. Ce phénomène se nomme "expansion thermique". Dans un système "ouvert", le volume supplémentaire d'eau engendré par le chauffage de l'eau dans le chauffe-eau est renvoyé vers la conduite maîtresse de la municipalité, ce qui évite toute hausse de pression.

Toutefois, dans un "système fermé", le volume supplémentaire d'eau chaude ne peut se diriger vers la canalisation maîtresse, ce qui peut entraîner une hausse rapide et dangereuse de pression dans le chauffe-eau (phénomène "d'expansion thermique").

Alimentation en eau

Reportez-vous à l'illustration de la page suivante pour connaître la configuration type d'installation. Il est recommandé d'effectuer les raccordements d'eau chaude et d'eau froide du chauffe-eau à l'aide de connecteurs flexibles (tuyaux flexibles). Le recours à des connecteurs flexibles procure une isolation contre les vibrations et facilite la déconnexion des tuyaux lors d'un éventuel entretien. Les raccords d'eau chaude et d'eau froide du chauffe-eau sont clairement identifiés («HOT») et («COLD»). Tous les modèles sont équipés de raccords NPT. Installez un robinet d'arrêt sur la conduite d'alimentation en eau froide, à proximité du chauffe-eau.

Drain de condensation

Veillez consulter vos codes d'installation locaux ou la réglementation municipale pour tous les détails. Plus de détails à la page 5.

AVIS: la condensation générée par cet appareil n'est pas acide et ne pas besoin d'être neutralisée.

IMPORTANT: NE SÉREZ PAS excessivement les raccords des conduits d'évacuation. Un serrage excessif risque de faire fendre les raccords.

Le diamètre du raccord de condensation primaire est de 3/4 po NPT femelle. Utilisez des raccords mâles NPT pour effectuer les raccordements.

NE PAS utiliser des tuyaux d'évacuation de la condensation dont le diamètre est inférieur à celui des raccords d'évacuation de la condensation.

Les tuyaux d'évacuation de la condensation doivent conserver une pente descendante d'au moins 1/8 po par pied afin d'assurer un drainage adéquat de la condensation.

Installation du chauffe-eau

Emplacements d'installation favorables à une haute efficacité

Chauffe-eau: sans conduits

Taille de la pièce: moins de 700 pi3 (ex.: 7 pi x 10 pi x 10 pi). Exigences: portes avec lattes sur toute la hauteur OU deux ouvertures à lattes, au haut et au bas de la porte. Voir ci-dessous.

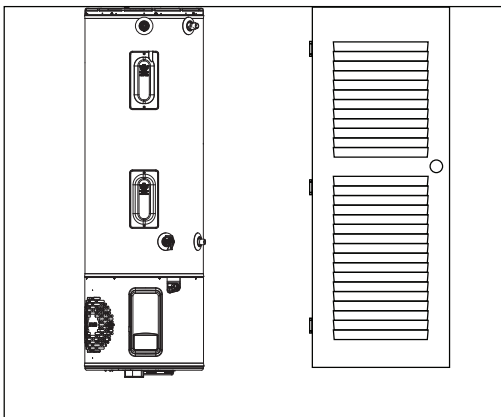

Chauffe-eau: sans conduits

Taille de la pièce: plus de 700 pi3 (ex.: 7 pi x 10 pi x 10 pi). Exigences: aucune ventilation supplémentaire requise.

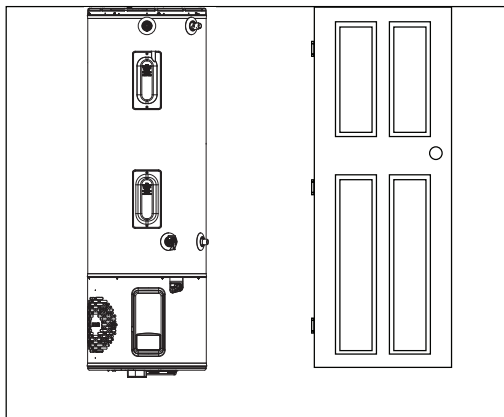

Chauffe-eau: sans conduits

Taille de la pièce: petit placard
Exigences: * Section libre de passage d'air d'au moins 18 po2 sous la porte (hauteur d'au moins 3/4 po).
* Les grilles à lattes doivent se situer sur la porte à la même hauteur que l'ouverture d'évacuation du chauffe-eau.
* L'ouverture d'évacuation du chauffe-eau doit être orientée vers la porte, à moins de 305 mm (1 pi) de celle-ci.

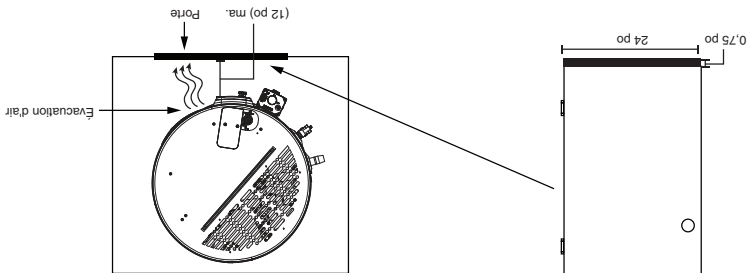

AVIS: si la température du lieu d'installation du chauffe-eau descend de plus de 8°C (15°F) au cours d'un cycle de chauffage, cela signifie que le changement d'air est insuffisant. Il faut alors prévoir la pose de conduits de ventilation pour évacuer l'air frais vers un autre lieu.

Chauffe-eau: avec conduit d'apport d'air ET d'évacuation

Taille de la pièce: toute taille
Exigences: aucune ventilation supplémentaire requise.

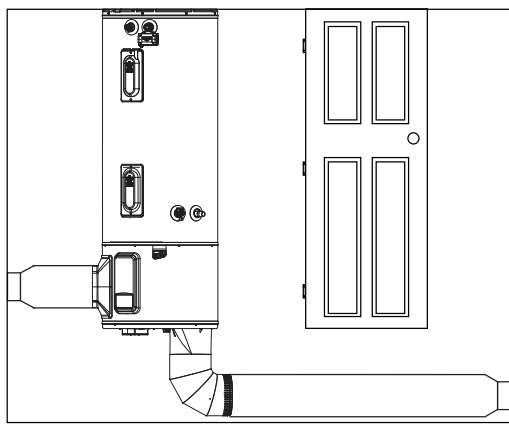

Chauffe-eau: avec conduit d'apport d'air OU d'évacuation

Taille de la pièce: toute taille
Exigences: * Section libre de passage d'air d'au moins 18 po2 sous la porte (hauteur d'au moins 3/4 po).

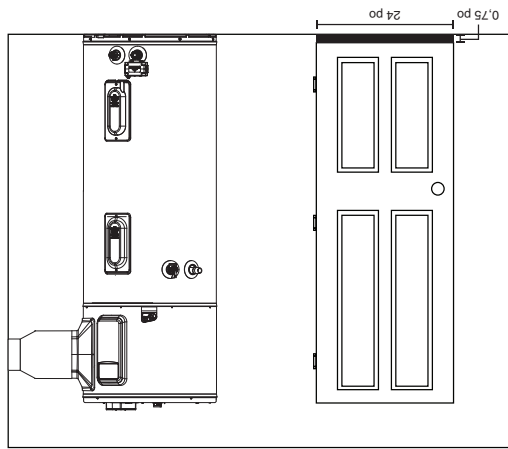

Installation du chauffe-eau

Il faut considérer les facteurs suivants lors du choix de l'emplacement d'installation du chauffe-eau:

Réglementation locale en matière d'installation

Ce chauffe-eau doit être installé en conformité avec les présentes directives, les codes d'installation locaux, les directives des fournisseurs de services publics, ou, en l'absence de codes locaux, en conformité avec la plus récente révision du Code canadien de l'électricité CSA C22.1. Il est disponible dans certaines bibliothèques publiques, ou on peut se le procurer à l'adresse suivante : National Fire Protection Association, Batterymarch Park, Quincy, MA 02269, code de référence : ANSI/NFPA 70. Les installations canadiennes doivent être conformes au Code canadien de l'électricité, première partie C22.1, offert par le Groupe CSA, 5060 Spectrum Way, Mississauga (Ontario) L4W 5N6

Succursale

Installez le chauffe-eau dans un endroit bien entretenu et sec, aussi près que possible de l'endroit où est générée la plus grande demande en eau chaude. À considérer: l'utilisation de longues canalisations non isolées entraîne des pertes d'énergie et du gaspillage d'eau. Il faut aussi positionner le chauffe-eau de façon à ce que les portes d'accès aux thermostats et aux éléments puissent être facilement retirées lors d'une inspection ou d'un entretien.

Le chauffe-eau et ses canalisations doivent être protégés du gel. **NE PAS** installer le chauffe-eau à l'extérieur ou dans un lieu exposé aux intempéries.

Assurez-vous que la surface de plancher sur laquelle repose le chauffe-eau possède une capacité portante lui permettant de soutenir le chauffe-eau rempli d'eau. Il est aussi recommandé d'installer la trousse d'isolation du plancher pour minimiser les vibrations (si requis).

▲ATTENTION: le chauffe-eau ne doit pas être installé à un endroit où une éventuelle fuite d'eau du réservoir ou de ses raccords ne causera pas de dommages à l'environnement immédiat du chauffe-eau ni à un étage situé plus bas. Lorsqu'il n'est pas possible de choisir un tel emplacement, il est recommandé d'installer sous l'appareil un bac d'égouttement approprié doté d'une capacité de drainage suffisante. **AVIS:** une installation dans un espace confiné entraînera une consommation énergétique plus élevée sans la prévoyance d'une ventilation adéquate. Il est recommandé que ce chauffe-eau hybride soit installé dans un lieu où la température ambiante **NE dépassera PAS** 63°C (145°F). Un changement d'air insuffisant entraîne une hausse de la consommation d'énergie.

Dégagements		
Arrière	0 po	0 po
Côtés	0 po	6 po
Haut		

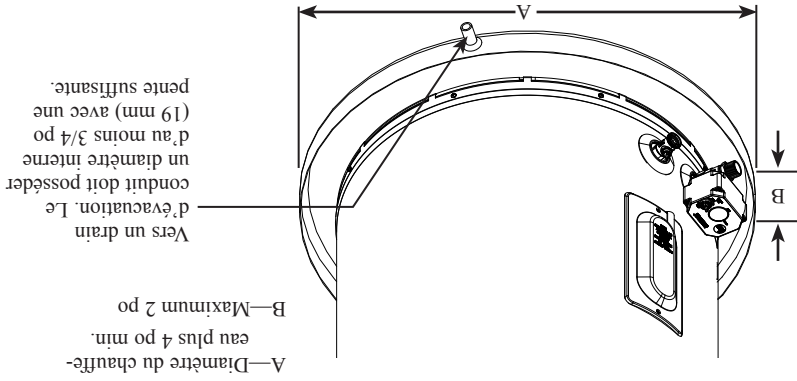

NOTE: le bac d'égouttement **DOIT** être conforme aux exigences des codes locaux. Il est possible de se procurer un ensemble de bac d'égouttement chez le fournisseur où le chauffe-eau a été acheté, ou chez tout autre distributeur de chauffe-eau. Le bac d'égouttement ne doit pas obstruer le raccord d'eau froide ou de vidange.

Inspectez le chauffe-eau à la réception

Inspectez le chauffe-eau, afin de vous assurer de l'absence d'éventuels dommages. Vérifiez les données de la plaque signalétique du chauffe-eau et assurez-vous que le circuit d'alimentation auquel vous apprêtez à le brancher possède une capacité suffisante. La plaque signalétique est située à l'avant du chauffe-eau.

IMPORTANTES DIRECTIVES DE SÉCURITÉ. LISEZ TOUTES LES INSTRUCTIONS AVANT L'USAGE.

⚠️ AVERTISSEMENT!

Pour votre sécurité, veuillez suivre les directives du présent manuel afin de minimiser les risques d'incendie, d'explosion, d'électrisation, de dommages matériels, de blessures ou de décès.

Assurez-vous de lire et de comprendre toutes les instructions du Manuel d'utilisation et d'entretien avant d'entreprendre l'installation ou d'utiliser ce chauffe-eau. Cela pourrait vous faire économiser bien du temps et de l'argent. Portez une attention particulière aux Instructions de sécurité. Le non-respect de ces avertissements peut entraîner de graves blessures ou la mort. Si vous avez de la difficulté à comprendre les instructions de ce manuel ou si vous avez des doutes quant à leur signification: **ARRÊTEZ-VOUS** et consultez un technicien d'entretien qualifié ou le distributeur d'électricité local.

INSTALLATION DANS L'ÉTAT DE LA CALIFORNIE

La loi californienne requiert que les tous les chauffe-eau résidentiels, neufs et de remplacement, soient contreventés, ancrés ou attachés de façon à éviter toute chute ou à empêcher tout déplacement horizontal lors d'un séisme. Au minimum, tout chauffe-eau doit être fixé conformément au California Plumbing Code ou aux modifications apportées à celui-ci par une ville ou un comté conformément à l'article 17958.5. Les instructions générales pour la Californie intitulées « Guidelines for Earthquake Bracing Residential Water Heaters » peuvent être obtenues en:

- Écrivez au California Department of General Services, Division of State Architect, 1102 Q Street, Suite 5100, Sacramento, CA 95814
- Appelez au 916-445-8100
- Visitez le: https://www.dgs.ca.gov/-/media/Divisions/DSA/Publications/gas_shutoff/waterheaterbracing

PRECAUTIONS



Demandez à l'installateur de vous montrer l'emplacement du disjoncteur ainsi que la façon de le déclencher, si nécessaire. Déclenchez le disjoncteur si le chauffe-eau a connu une surchauffe, s'il a été exposé à un incendie ou à une inondation, s'il est endommagé ou si le coupe-circuit thermique ne se déclenche pas.



- Veuillez lire le présent manuel en entier avant d'installer ou d'utiliser le chauffe-eau.
- Utilisez uniquement cet appareil pour l'usage auquel il est destiné et qui est décrit dans le présent Manuel d'utilisation et d'entretien.



- Assurez-vous que votre appareil est installé en conformité avec les codes locaux en vigueur et les présentes directives d'installation.
- NE PAS tenter de réparer ou de remplacer le compresseur ou toute pièce associée au système de réfrigération hermétiquement sous pression.

- NE PAS alimenter en électricité ou faire fonctionner ce chauffe-eau AVANT que son réservoir ne soit complètement rempli d'eau.

⚠️ AVERTISSEMENT!

Coupez entièrement l'alimentation électrique de l'appareil avant tout entretien. Le non-respect de la présente directive peut causer une électrisation entraînant de graves blessures ou la mort.

⚠️ AVERTISSEMENT!

Le compresseur ne peut être réparé. La formation d'un arc électrique aux terminaux du compresseur peut entraîner une fuite de réfrigérant ou d'huile à compresseur qui pourrait s'enflammer et causer de graves blessures ou brûlures, ou la mort.



LISEZ ATTENTIVEMENT ET SUIVEZ LA DIRECTIVE DE SÉCURITÉ QUI SUIT

CONSERVEZ CES INSTRUCTIONS

Réfrigérant

Ce chauffe-eau hybride utilise un réfrigérant sans chlore respectueux de l'environnement, le R134A. Il possède un « potentiel d'appauvrissement de la couche d'ozone » nul.

IMPORTANTES DIRECTIVES DE SÉCURITÉ. LISEZ TOUTES LES INSTRUCTIONS AVANT L'USAGE.

⚠ DANGER!

SÉLECTION DE LA TEMPÉRATURE DE CONSIGNE



La sécurité des utilisateurs et l'économie d'énergie sont les deux principaux facteurs à considérer lors de la sélection de la température de consigne du chauffe-eau. De l'eau chauffée à plus de 52°C (125°F) peut causer de graves brûlures ou la mort par ébouillantage. Assurez-vous de lire et de respecter les messages d'avertissement de l'illustration ci-dessous. Cette même étiquette est apposée sur le chauffe-eau, à proximité de la porte d'accès aux thermostats.

Ebouillantage en fonction de la durée d'exposition et de la température

Température	Durée produisant une brûlure grave
120°F (49°C)	Plus de 5 minutes
125°F (52°C)	1½ à 2 minutes
130°F (54°C)	Environ 30 secondes
135°F (57°C)	Environ 10 secondes
140°F (60°C)	Moins de 5 secondes
145°F (63°C)	Moins de 3 secondes
150°F (65°C)	Environ 1½ seconde
155°F (68°C)	Environ 1 seconde

Tableau avec l'aimable autorisation du Shriners Burn Institute

Vous pouvez utiliser le tableau illustré ci-dessus pour sélectionner la température de consigne la plus appropriée pour votre résidence.

⚠ DANGER: Dans les résidences fréquentées par de jeunes enfants, des personnes handicapées ou âgées, il pourrait être nécessaire de sélectionner une température de consigne de 49°C (120°F) ou moins, afin de réduire les risques d'ébouillantage.

La température de consigne doit être réglée à l'aide du contrôle du chauffe-eau. Afin de respecter la réglementation en vigueur, la température de consigne du chauffe-eau est réglée à 49°C (120°F) en usine.

L'illustration ci-dessous présente l'affichage du contrôleur de la température.

Reportez-vous à la section « Instructions d'utilisation » du présent manuel pour obtenir des instructions détaillées sur le réglage de la température de l'eau.



⚠ DANGER: la sélection d'une température de consigne plus élevée augmente les risques D'ÉBOUILLANTAGE.

⚠ DANGER

De l'eau chauffée à plus de 125°F (52°C) peut instantanément causer de graves brûlures ou la mort par ébouillantage. Les enfants, les personnes âgées et les personnes handicapées présentent un risque plus élevé d'ébouillantage. Veuillez consulter le manuel d'instructions avant de régler la température du chauffe-eau. Vérifiez la température de l'eau avant de prendre un bain ou une douche. Il existe des robinets qui permettent de limiter la température de l'eau chaude. Consultez le manuel.

AVIS: il est recommandé d'installer une vanne thermostatique qui réduit la température de l'eau aux points d'utilisations, par l'ajout d'eau froide à la canalisation principale d'eau chaude. Il est recommandé d'installer une vanne thermostatique conforme à la norme "Standard for Temperature Actuated Mixing Valves for Hot Water Distribution Systems, ASSE 1017". Reportez-vous à la page 16 et communiquez avec un plombier licencié ou l'autorité compétente locale en matière de plomberie pour obtenir plus de détails à ce sujet.

Lorsqu'il est utilisé dans des applications de réponse à la demande, installez une vanne thermostatique conforme à la norme ASSE 1017 sur la conduite d'alimentation en eau chaude en suivant toutes les instructions d'installation du fabricant. Voir p. 32 pour infos supplémentaires d'installation.

Directives de sécurité 3-4

Instructions d'installation

Précautions 3-4

Emplacement d'installation . 5

Installation du chauffe-eau . 6

Alimentation en eau 7

Drain de condensation 7

Soupape de sûreté 8

Système LeakGuard 9

Auto-vérification 9

Alimentation électrique 9

Isolation des conduites 11

Exigences de ventilation... 12

Liste de vérification de l'installation 14

Instructions d'utilisation

Dispositifs de sécurité 16

Réglage de la température . 16

Mise en service 17-20

Appli Econet 21, 22

Entretien et nettoyage

Vidange 23

Entretien 23

Arrêt prolongé 24

Guide de dépannage

Avant d'appeler un réparateur 25

Codes de dépannage 26-29

Service à la clientèle

Raccordement du CTA 30

Horaire d'arrêt JA13

Remplacement de la pile 31, 32

Pièces de rechange 33, 34

Cavité de contrôle 35

Schéma de câblage 36

Besoin d'un réparateur? . . . 40

POUR VOS DOSSIERS

Veillez inscrire les n° de modèle et de série ci-dessous:

N° modèle: _____

N° série: _____

Ces numéros sont sur une étiquette apposée sur l'appareil.

Brochez la facture ou le reçu d'achat ici.

Il est obligatoire de présenter l'original de la preuve d'achat pour obtenir du service au titre de la garantie.

LISEZ CE MANUEL

Il contient plusieurs renseignements utiles concernant le bon usage et l'entretien de votre chauffe-eau. L'exécution d'un minimum d'entretien périodique vous permettra d'économiser une somme considérable de temps et d'argent tout au cours de la durée de vie de votre chauffe-eau.

La section "Avant d'appeler un réparateur" contient les réponses à plusieurs des problèmes les plus courants.

Consultez notre Guide de dépannage avant d'appeler un réparateur, cela pourrait vous éviter un appel de service.

LISEZ LES DIRECTIVES DE SÉCURITÉ

Votre sécurité et celle de votre entourage sont très importantes. Le présent manuel et des autocollants apposés sur votre appareil fournissent plusieurs importants messages de sécurité. Lisez et suivez toujours tous les messages de sécurité.



Ceci est le symbole d'avertissement du danger. Portez attention à ce symbole, il précède d'importantes informations de sécurité! Ce symbole vous avertit d'éventuels dangers pouvant vous tuer ou vous blesser, ou tuer ou blesser des personnes présentes dans les environs.

Toutes les directives de sécurité sont précédées du symbole d'avertissement du danger ou des mots "DANGER", "AVERTISSEMENT", "ATTENTION" ou "AVIS".

Ces mots ont la signification suivante:

▲ DANGER

Signale un danger imminent pouvant entraîner de graves blessures ou la mort.

▲ AVERTISSEMENT

Signale une situation potentiellement dangereuse pouvant entraîner des dommages matériels, de graves blessures ou la mort.

▲ ATTENTION

Signale une situation potentiellement dangereuse pouvant entraîner des blessures ou modérées mineures ou modérées.

AVIS:

Attire votre attention sur l'importance de suivre la procédure présentée ou de s'assurer du maintien d'une condition précise.



Chauffe-eau Résidentiel hybride électrique

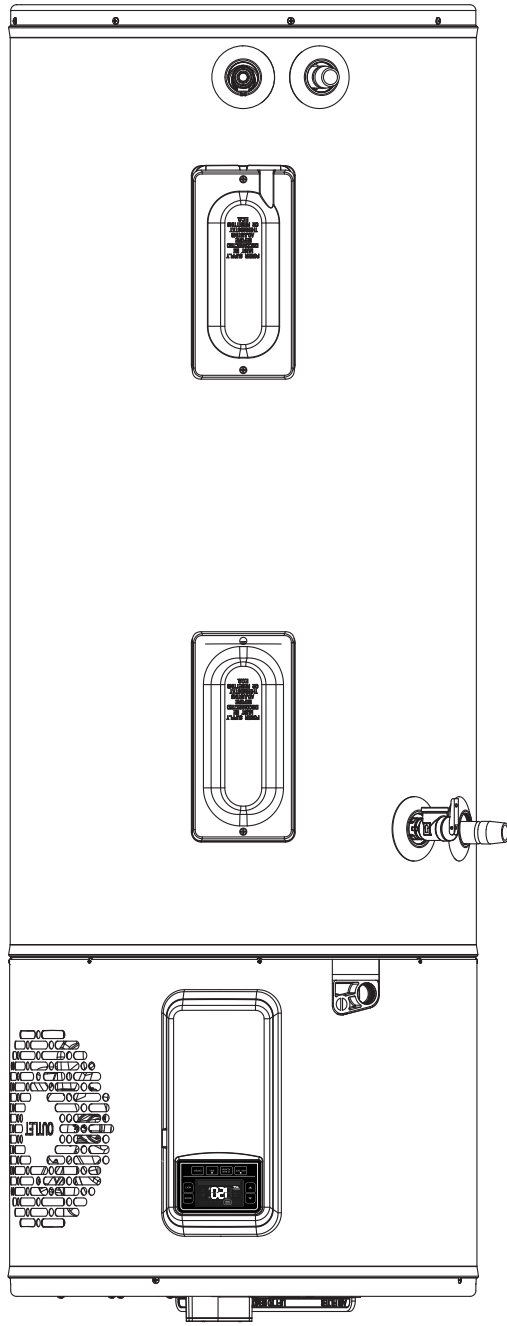

Ce manuel a deux objectifs: d'abord, fournir à l'installateur les directives et recommandations de base relatives à l'installation et au réglage du chauffe-eau; ensuite, expliquer au propriétaire-utilisateur les fonctions, le mode d'emploi, ainsi que les directives de sécurité, d'entretien et de dépannage du chauffe-eau. Ce manuel contient aussi une liste des pièces de rechange.

Il est essentiel que toute personne appelée à installer, utiliser ou régler ce chauffe-eau lise les instructions avec attention, afin qu'elle comprenne bien comment effectuer ces tâches. Si vous ne comprenez pas les présentes instructions ou certains des termes qui y sont utilisés, veuillez consulter un professionnel.

Pour toute question relative à l'utilisation, à l'entretien ou à la garantie de ce chauffe-eau, ou avant d'appeler un réparateur, veuillez communiquer avec le fournisseur qui vous l'a vendu. Pour de l'information supplémentaire, reportez-vous à la section intitulée « Besoin d'un réparateur? ».

NE PAS jeter ce manuel. Veuillez le lire attentivement et le conserver pour référence ultérieure.

Portez attention à ce symbole, il précède d'importantes informations de sécurité!