

9211723 (FLVL1033BN)

9211721 (FLVL1034BN)

9211722 (FLVL1035BN)



VANITY LIGHT LÁMPARA DE TOCADOR

FLVL1033BN

FLVL1034BN

FLVL1035BN

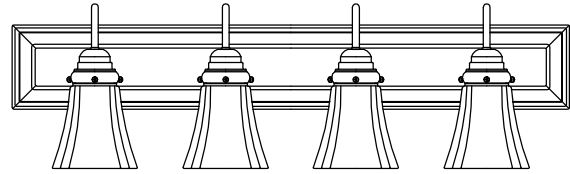

4 - Light / 4 luces
Model#: FLVL1034BN

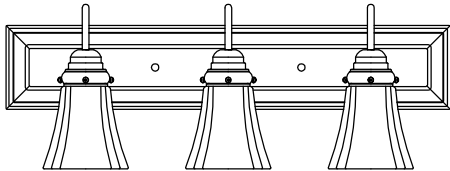

3 - Light / 3 luces
Model#: FLVL1033BN

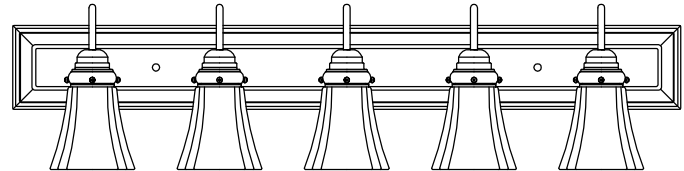

5 - Light / 5 luces
Model#: FLVL1035BN

CARE AND MAINTENANCE:

To clean, wipe with damp cloth.

Do not use abrasive cleaners or cleaners that contain alcohol.

CAUTION:

- This fixture is intended for installation in accordance with the National Electric Code (NEC) and all local code specifications.
- Supply wires are not intended for use through or concealed behind walls, floors, or ceilings.
- If you are unfamiliar with proper electrical wiring connections obtain the services of a qualified electrician.

CAUTION – RISK OF SHOCK

Disconnect Power at the main circuit breaker panel or main fuse box before starting and during the installation.

CUIDADOS Y MANTENIMIENTO:

Para limpiar este producto, utilice un paño húmedo.

No utilice productos de limpieza abrasivos o que contengan alcohol.

PRECAUCIÓN:

- Esta lámpara está diseñada para su instalación de acuerdo con todas las normas y reglamentos electrotécnicos vigentes a nivel nacional y local.
- Los cables de alimentación no están diseñados para empotrar en techos, pisos ni paredes.
- Si desconoce cómo realizar conexiones eléctricas correctamente, acuda a un electricista calificado.

PRECAUCIÓN: RIESGO DE DESCARGA ELÉCTRICA

Antes de comenzar cualquier trabajo de la instalación, y mientras dure esta, desconecte la alimentación eléctrica en el cuadro de disyuntores o cuadro de fusibles principal.

Recommended Tools and Accessories Herramientas y materiales recomendados

A

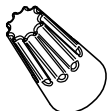

(A) Wire Connectors (3pcs)
(A) Conectores de cable (3 pzas)

B

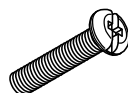

(B) Outlet Box Screws (2pcs)
(B) Tornillos de caja tomacorrientes (2 pzas)

C



(C) Plastic anchor (2pcs)
(C) Anclajes de plastica (2 pzas)

D

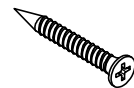

(D) Anchor screw (2pcs)
(D) Tornillos de anclaje (2 pzas)

SAVE THIS MANUAL: RETAIN FOR CONSUMER'S USE. READ THESE INSTRUCTIONS COMPLETELY BEFORE INSTALLING THE PRODUCT. FOR PRODUCT OR INSTALLATION QUESTIONS PLEASE CALL CUSTOMER SERVICE AT 1-800-221-3379

GUARDE ESTE MANUAL: DEBE CONSERVARSE PARA USO DEL CONSUMIDOR. LEA ESTAS INSTRUCCIONES ÍNTEGRAMENTE ANTES DE INSTALAR EL PRODUCTO. PARA CUALQUIER PREGUNTA O DUDA SOBRE EL PRODUCTO O SU INSTALACIÓN, LLAME AL SERVICIO DE ATENCIÓN AL CLIENTE EN EL NÚMERO 1-800-221-3379.

9211723 (FLVL1033BN)

9211721 (FLVL1034BN)

9211722 (FLVL1035BN)

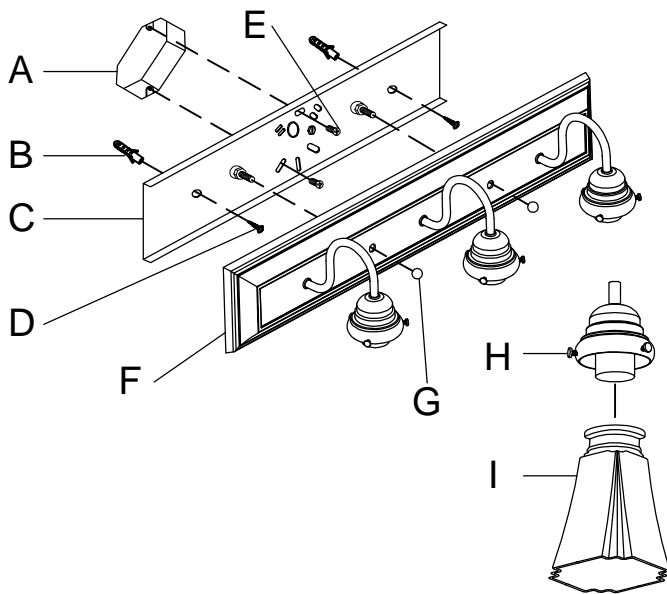

- | | |
|-------------------------------|-------------------------------------|
| A. Outlet box | A. Caja de conexiones |
| B. Provided anchors | B. Anclajes |
| C. Mounting plate | C. Soporte de montaje |
| D. Wood screw | D. duplicate request |
| E. Outlet box mounting screws | E. Tornillos de caja tomacorrientes |
| F. Fixture | F. Plafón de la lámpara |
| G. Knob | G. Perilla |
| H. Screws | H. Tornillos |
| I. Glass shade | I. Pantalla de vidrio |

Installation

1. Shut off the power at the circuit breaker and remove existing fixture, including the mounting hardware.
2. Carefully unpack your new fixture and lay out all the parts on a clear area. Be careful not to lose any small parts necessary for installation.
3. Position the mounting plate (C) over the outlet box (A). Secure the mounting plate (C) to the outlet box (A) using outlet box mounting screws (E) provided.
4. Mark the location of the outer keyhole slots of the mounting plate (C) to the wall. Be sure to mark only the narrow part of the keyhole slot. Remove the mounting plate (C) from the wall. Drill the holes using an appropriately sized drill. Insert the provided anchors (B) into the holes.
5. Now connect the electrical wires as follows:
Connect the black wire from the fixture to the black house (hot) wire. Connect the white wire from the fixture to the white (neutral) house wire. Make sure all wire nuts are secured. You may wrap the connections with electrical tape.
If your outlet has a ground wire (green or bare copper), connect fixture ground wire to it. Otherwise, connect fixture ground wire directly to the mounting plate using the green screw provided. Tuck the wire connections neatly into the outlet box (A).
6. Secure the mounting plate (C) to the outlet box (A) with mounting screw(E) , fasten the mounting plate (C) to the wall using wood screw (D).
7. Fasten the fixture (F) through the mounting screw on the mounting plate (C) with the knob (G).
8. Insert the glass shade (I) into the lamp holder and lock it with screws (H).
(Note: Pay attention to leveling all glass levels, over tightening could cause damage to glass.)
9. Install the bulb (not included). Please follow the wattage label located on the fixture body.
Do not exceed the recommended wattage.

Instalación

1. Desconecte la alimentación eléctrica en el disyuntor y desmonte la lámpara existente con sus accesorios de montaje.
2. Desembale con cuidado su nueva lámpara y coloque todas las piezas sobre una superficie despejada. Tenga cuidado de no perder ninguna pieza pequeña.
3. Posicione la pletina de montaje (C) sobre el cajetín de toma de corriente (A). Fije la pletina (C) al cajetín (A) mediante los tornillos (E) incluidos.
4. Marque en la pared las posiciones de los orificios ranurados exteriores de la pletina de montaje (C). Asegúrese de marcar solo la parte estrecha de los orificios ranurados. Retire la pletina (C) de la pared. Taladre los orificios con una broca del tamaño adecuado. Inserte los tacos incluidos (B) en los orificios.
5. A continuación, conecte los cables eléctricos de este modo:
Conecte el cable negro de la lámpara al cable negro (fase) de la instalación eléctrica de la casa. Conecte el cable blanco de la lámpara al cable blanco (neutro) de la instalación eléctrica de la casa. Asegúrese de que todos los conectores de torsión queden bien fijados. Si lo desea, puede proteger las conexiones con cinta eléctrica. Si su toma de corriente dispone de un cable de tierra (de cobre desnudo o con aislamiento verde), conéctelo al cable de tierra de la lámpara. De lo contrario, conecte el cable de tierra de la lámpara directamente a la pletina de anclaje mediante el tornillo verde incluido. Recoja cuidadosamente las conexiones de cables dentro del cajetín de toma de corriente (A).
6. Fije la pletina de montaje (C) al cajetín de toma de corriente (A) mediante los tornillos (E) y fije la pletina (C) a la pared mediante los tornillos para madera (D).
7. Acople la lámpara (F) a la pletina (C) y fjela enroscando las tuercas de perilla (G) en los tornillos de montaje.
8. Coloque la pantalla de vidrio (I) en el casquillo y fjela con los tornillos (H). (Nota: Asegúrese de aplicar una presión uniforme en todos los vidrios. Un apriete excesivo podría dañarlos.)
9. Enrosque la bombilla (no incluida). Tenga en cuenta la potencia indicada en la etiqueta de características del plafón.
No supere la potencia recomendada.