

# Pendant

- PHPL3433MB
- PHPL3433MW
- PHPL3434MB
- PHPL3434MW

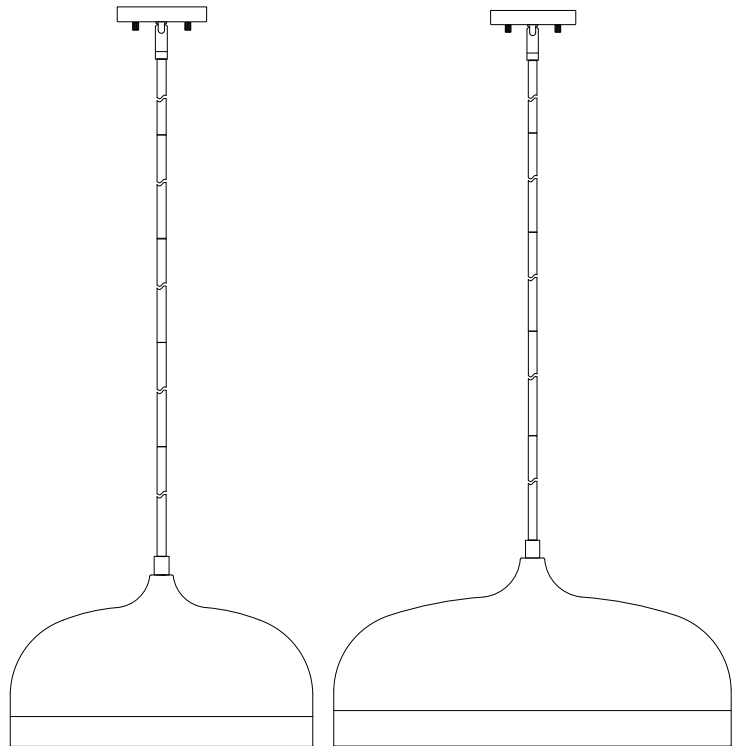

## FOR YOUR SAFETY

**WARNING:** Be sure the electricity to the wires you are working on is shut off, either the fuse is removed or the circuit breaker is shut off. You don't need special tools to install this fixture. Be sure to follow the steps in the order given. Under no circumstances should a fixture be hung on house electrical wires, nor should a swag type fixture be installed on a ceiling which contains a radiant type heating system. Read instructions carefully. If you are unclear as to how to proceed, consult a qualified electrician.

## CARE INSTRUCTIONS

To clean, wipe fixture with a soft cloth. Clean glass with a mild soap. Do not use abrasive materials such as scouring pads or powders, steel wool or abrasive paper.

## POUR VOTRE SÉCURITÉ

**AVERTISSEMENT :** Assurez-vous que les fils électriques sur lesquels vous travaillez sont hors tension, soit en ouvrant le fusible qui leur correspond, soit en coupant le disjoncteur général. L'installation de ce luminaire ne nécessite aucun outil spécialisé. Veillez à bien suivre les étapes dans l'ordre indiqué. Ne suspendez jamais un luminaire par les fils électriques. N'installez jamais un luminaire de style chan delier à un plafond possédant un système de chauffage de type radiant. Lisez attentivement les instructions. Si vous ne savez pas exactement comment procéder, consultez un électricien qualifié.

## INSTRUCTIONS D'ENTRETIEN

Pour nettoyer le luminaire, essuyez-le avec un chiffon doux. Nettoyez le verre avec un savon doux. N'utilisez pas de matériaux abrasifs tels que des tampons à récurer ou des poudres, de la laine d'acier ou du papier abrasif.

## POR SU SEGURIDAD

**ADVERTENCIA:** Asegúrese de cortar el suministro de energía a los cables con los que está trabajando, ya sea quitando el fusible o cortando el disyuntor. No necesita herramientas especiales para instalar este accesorio. Asegúrese de seguir los pasos en el orden en el que se dan. Bajo ninguna circunstancia debe colgarse un accesorio de los cables de electricidad domésticos, ni tampoco un accesorio tipo botín que se vaya a instalar en un techo que contenga un sistema de calefacción por radiación. Lea cuidadosamente las instrucciones. Si no tiene claro cómo va el proceso, consulte a un electricista calificado.

## INSTRUCCIONES DE CUIDADO

Para limpiar frote el accesorio con un trapo suave. Limpie el cristal con un jabón suave. No utilice materiales abrasivos como fibras o polvos, lana de acero o papel abrasivo.



**Light Bulb**  
(A19 60 watt maximum)



**Safety goggle**



**Step ladder**



**Wire strippers**

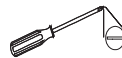

**Flathead screwdriver**



**Phillips screwdriver**



**Electrical tape**



**Wire cutters**

**Ampoule**  
(A19 60 watts maximum)

**Lunettes de protection**

**Échelle**

**Pince à dénuder**

**Tournevis à tête plate**

**Tournevis à pointe cruciforme**

**Ruban isolant**

**Pincas coupantes**

**Bombilla**  
(A19 60 vatios máximo)

**Anteojos de seguridad**

**Escalera**

**Pelacables**

**Destornillador de cabeza plana**

**Destornillador Phillips**

**Cinta eléctrica**

**Cortadoras de alambre**

SAVE THIS MANUAL: RETAIN FOR CONSUMER'S USE. READ THESE INSTRUCTIONS COMPLETELY BEFORE INSTALLING THE PRODUCT. FOR PRODUCT OR INSTALLATION QUESTIONS PLEASE CALL CUSTOMER SERVICE AT 1-800-221-3379.

(FIG. 1)

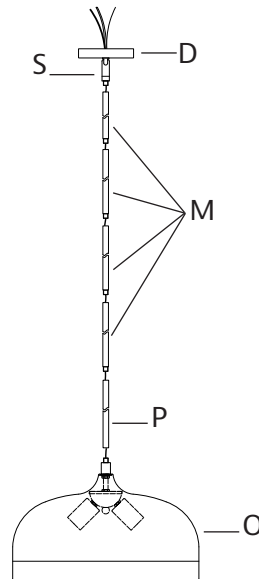

### Installation (FIG. 1)

1. Carefully push fixture wires up through bottom of center stem (P). Pull fixture wires out of top of center stem (P). Pull fixture wires taut. Screw bottom of center stem (P) onto top of fixture body (O).
2. Determine desired hanging height of fixture. Select the quantity of stems (M) to achieve that height.
3. Carefully push fixture wires from top of fixture body (O) up through bottom of stem (M). Pull fixture wires out of top of stem (M). Pull wires taut.
4. Carefully push fixture wires through remaining stems (M). Thread stems (M) together carefully keeping fixture wires taut.
5. From last stem (M), push fixture wires up through swivel (S) attached to canopy (D). Carefully pull fixture wires up through canopy (D). Keep fixture wires pulled taut.
6. Screw last stem (M) onto swivel (S) on canopy (D).

### Installation (FIG. 1)

1. Faites soigneusement passer les fils du luminaire du à travers le bas de la tige centrale (P). Faites sortir les fils du luminaire du haut de la tige centrale (P). Tirez les fils pour qu'ils soient bien tendus. Vissez le bas de la tige centrale (P) sur le haut du corps du luminaire (O).
2. Déterminez la hauteur de suspension souhaitée du luminaire. Prenez le nombre de tiges nécessaire pour atteindre cette hauteur.
3. Faites soigneusement passer les fils du luminaire du haut de la tige centrale (P) à travers le bas de la tige (M). Faites sortir les fils du luminaire du haut de la tige (M). Tirez les fils pour qu'ils soient bien tendus. Vissez le bas de la tige (M) sur le haut de la tige centrale (P).
4. Poussez soigneusement les fils du luminaire à travers les tiges (M) restantes. Vissez les tiges (M) ensemble en gardant soigneusement les fils du luminaire tendus.
5. À partir de la dernière tige (M), faites passer les fils du luminaire à travers le pivot (S) fixé au couvercle (D). Faites soigneusement passer les fils du luminaire à travers le couvercle (D). Assurez-vous que les fils du luminaire sont bien tendus.
6. Vissez la dernière tige (M) au pivot (S) situé sur le couvercle (D).

### Instalación (FIG. 1)

1. Empuje con cuidado los conductores de la lámpara hasta la parte inferior del vástago central (P). Saque los conductores de la lámpara de la parte superior del vástago central (P). Tense los conductores. Atornille la parte inferior del vástago central (P) en la parte superior del cuerpo del accesorio (O).
2. Determine la altura a la que desea que cuelgue el ensamble. Seleccione la cantidad de vástagos (M) para lograr esa altura.
3. Empuje con cuidado los conductores de la lámpara desde la parte superior del vástago central (P) hasta la parte inferior del vástago (M). Tense los conductores. Atornille el extremo del vástago (M) a la parte superior del vástago central (P).
4. Empuje con cuidado los conductores de la lámpara a través de los vástagos restantes (M). Enrosque los vástagos (M) juntos con cuidado manteniendo tensos los conductores de la lámpara.
5. Desde el último vástago (M), empuje los conductores de la lámpara a través del pivote (S) unido a la base (D). Con cuidado, tire de los conductores de la lámpara hacia arriba a través de la base (D). Mantenga tensos los conductores de la lámpara.
6. Atornille el último vástago (M) al pivote (S) de la base (D).

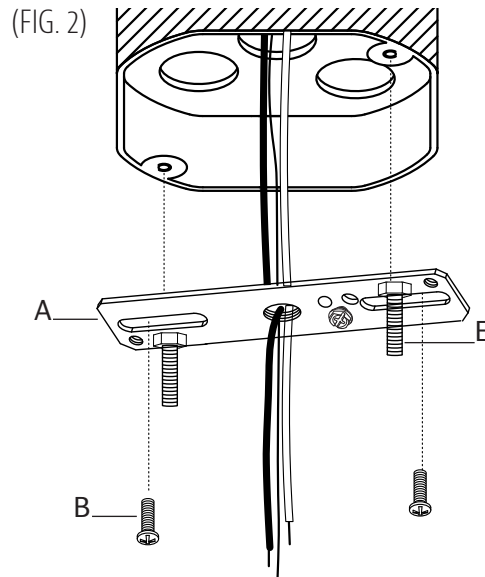

### Installation (FIG. 2)

7. Carefully pull house wires down out of junction box so house wires are easily accessible to connect fixture wires.
8. Position mounting bracket (A) so threaded ends of attached fixture mounting screws (E) are facing down towards floor.
9. Carefully pull house wires through center hole in mounting bracket (A).
10. Align the slots in the mounting bracket (A) with the holes in the junction box.
11. Thread each junction box screw (B) into each slot in mounting bracket (A) and into holes in junction box. Tighten junction box screws (B) to secure mounting bracket (A) to junction box.

### Installation (FIG. 2)

7. Tirez soigneusement les fils de la maison hors de la boîte de jonction afin que les fils de la maison soient facilement accessibles pour connecter les fils du luminaire.
8. Placez le support de fixation (A) de sorte que les extrémités filetées des vis de montage du luminaire (E) qui y sont fixées soient orientées vers le bas.
9. Faites soigneusement passer les fils de la maison à travers le trou central du support de fixation (A).
10. Alinez les fentes du support de fixation (A) sur ceux de la boîte de jonction.
11. Vissez chaque vis pour boîte de jonction (B) dans chaque fente du support de fixation (A) et dans les trous de la boîte de jonction. Serrez les vis pour boîte de jonction (B) afin de fixer le support de fixation (A) à la boîte de jonction.

### Instalación (FIG. 2)

7. Tire con cuidado de los conductores de la casa hacia abajo, fuera de la caja de conexiones, para poder acceder fácilmente a ellos y conectarlos con los del ensamble.
8. Coloque el soporte de montaje (A) de manera que los extremos roscados de los tornillos de montaje (E) del ensamble estén hacia abajo.
9. Tire con cuidado de los conductores de la casa a través del orificio central del soporte de montaje (A).
10. Alinee las ranuras del soporte de montaje (A) con los orificios de la caja de conexiones.
11. Enrosque cada tornillo de la caja de conexiones (B) en cada ranura del soporte de montaje (A) y en el orificio de la caja de conexiones. Apriete los tornillos (B) de la caja de conexiones para fijar el soporte de montaje (A) a la caja de conexiones.

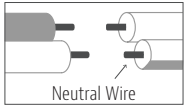
Connect Black or Red Supply Wire (Lead Wire) to:	Connect White Supply Wire (Neutral Wire) to:
Black wire	White wire
*Parallel wire (round or smooth)	*Parallel wire (square or ridged)
Clear, brown, gold or black wire without tracer	Clear, brown, gold or black wire with tracer
Insulated wire (other than green) with copper conductor	Insulated wire (other than green) with silver conductor
<p>* When parallel wires are used, the neutral wire is ridged down its length and the other wire is round and smooth (see illus.).</p>  <p>Neutral Wire</p>	

(FIG. 3)

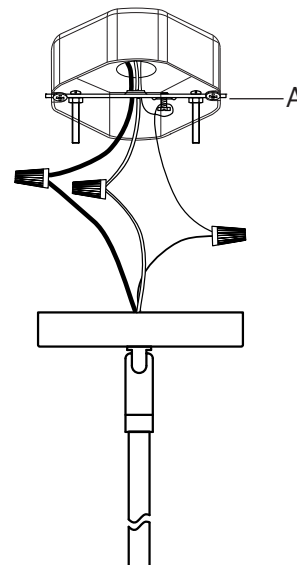

### Installation (FIG. 3)

- Strip 3/4" of insulation from ends of fixture wires.
- Twist the end of fixture white wire to the end of house white wire together. Twist a wire nut onto ends of wires. Wrap electrical tape around wire nut and wires to secure connection. Twist the end of fixture black wire and the end of house black wire together. Twist a wire nut onto the ends of wires. Wrap electrical tape around wire nut and wires to secure connection. Loosen ground screw on mounting bracket (A). Wrap house ground wire around ground screw leaving enough ground wire to attach to fixture ground wire. Twist the end of fixture ground wire to the end of house ground wire together. Twist a wire nut onto ends of wires. Wrap electrical tape around wire nut and wires to secure connection. **Note: If you have electrical questions consult your local electrical code for approved grounding methods.**
- After wires are connected, carefully tuck wires inside junction box.

### Installation (FIG. 3)

- Dénudez l'extrémité des fils du luminaire sur 19,05 mm (3/4 po).
- Entortiller l'extrémité du fil blanc du luminaire et l'extrémité du fil blanc du bâtiment. Visser un connecteur de fils sur l'extrémité des fils. Enrouler du ruban électrique sur le connecteur de fils et les fils pour sécuriser la connexion. Entortiller l'extrémité du fil noir du luminaire et l'extrémité du fil noir du bâtiment. Visser un connecteur de fils sur l'extrémité des fils. Enrouler du ruban électrique sur le connecteur de fils et les fils pour sécuriser la connexion. Desserrer la vis de mise à la terre sur le support de montage (A). Enrouler le fil de mise à la terre du bâtiment autour de la vis de mise à la terre en laissant libre suffisamment de fil pour attacher le fil de mise à la terre du luminaire. Enrouler le fil de mise à la terre du luminaire et l'extrémité du fil de mise à la terre du bâtiment ensemble. Visser un connecteur de fils sur l'extrémité des fils. Enrouler du ruban électrique sur le connecteur de fils et les fils pour sécuriser la connexion. **Remarque: Si vous avez des questions en matière d'électricité, consultez votre code électrique local au sujet des méthodes de mise à la terre approuvées.**
- Lorsque les fils sont connectés, insérer avec soin les fils dans le boîtier électrique.

### Instalación (FIG. 3)

- Pele 19,05 mm del aislante en los extremos de los conductores del ensamble.
- Una el extremo del cable blanco del artefacto con el extremo del cable blanco de la casa. Enrosque una tuerca para cables en los extremos de los cables. Coloque cinta aislante alrededor de la tuerca y los cables para asegurar la conexión. Una el extremo del cable negro del artefacto con el extremo del cable negro de la casa. Enrosque una tuerca para cables en los extremos de los cables. Coloque cinta aislante alrededor de la tuerca y los cables para asegurar la conexión. Afloje el tornillo de tierra del soporte de montaje (A). Envuelva el cable de tierra de la casa alrededor del tornillo de tierra dejando suficiente cable de tierra para conectar al cable de tierra del artefacto. Una el extremo del cable de tierra del artefacto con el extremo del cable de tierra de la casa. Enrosque una tuerca para cables en los extremos de los cables. Coloque cinta aislante alrededor de la tuerca y de los cables para asegurar la conexión. **Nota: Si tiene dudas sobre electricidad, consulte el código de electricidad local para conocer los métodos de conexión a tierra aprobados.**
- Después de conectar los cables, coloque con cuidado los cables dentro de la caja de conexiones.

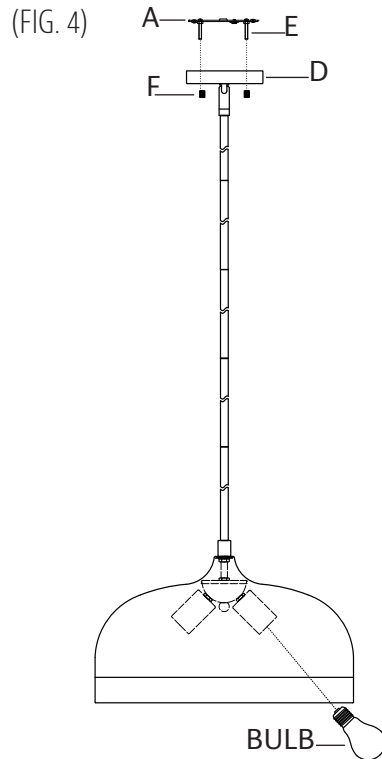

#### Installation (FIG. 4)

15. Carefully raise fixture up to ceiling. Place canopy (D) over mounting bracket (A). Pass holes in canopy (D) over ends of fixture mounting screws (E).
16. Screw one threaded cap (F) onto each fixture mounting screw (E). Tighten threaded caps (F) to secure fixture to ceiling. **DO NOT** over tighten.
17. Screw recommended bulbs (E26 Edison bulb type, not included) into sockets. Verify correct bulb wattage marked on socket of fixture.

**WARNING:** DO NOT exceed maximum bulb wattage.

#### Installation (FIG. 4)

15. Soulevez le luminaire jusqu'au plafond. Placez le couvercle du luminaire (D) sur le support de fixation (A). Insérez les extrémités des vis de montage du luminaire (E) dans les trous situés sur le couvercle du luminaire.
16. Visser un capuchon fileté (F) sur la vis de montage du luminaire (E). Serrez les capuchons filetés (F) afin de fixer le luminaire au plafond. **ÉVITEZ** de serrer excessivement.
17. Vissez les ampoules recommandées (ampoule à culot à vis E26, non incluse) dans les douilles. Consultez la puissance appropriée pour l'ampoule indiquée sur la douille du luminaire. **AVERTISSEMENT :** NE dépassez PAS la puissance maximale recommandée pour l'ampoule.

#### Instalación (FIG. 4)

15. Presente el ensamble en el techo. Coloque la base del ensamble (D) sobre el soporte de montaje (A). Pase los orificios de la base del ensamble (D) sobre los extremos de los tornillos de montaje del ensamble (E).
16. Atornille una tapa roscada (F) en el tornillo de montaje de la lámpara (E). Apriete las tapas roscadas (F) para asegurar el ensamble al techo. **NO** apriete demasiado.
17. Enrosque las bombillas recomendadas (bombilla E26 tipo Edison, no se incluye) en los portalámparas. Verifique el vataje correcto de la bombilla según la información marcada en el portalámpara del ensamble. **ADVERTENCIA:** NO supere el vataje máximo de las bombillas.