

# HIBISCUS

## ACRYLIC FREESTANDING TUB BAÑERA NO EMPOTRADA ACRÍLICA HIBISCUS BAIGNOIRE AUTOPORTANTE EN ACRYLIQUE

SKU: 948057-67-TD, 948057-59, 948057-67, 948058-59, 948058-67, 948057-59-TD, 948058-67-TD, 948058-59-TD

### BEFORE YOU BEGIN

We recommend consulting a professional if you are unfamiliar with installing plumbing fixtures. Signature Hardware accepts no liability for any damage to the faucet, plumbing, sink, counter top, or for personal injury during installation.

Observe all local plumbing and building codes. Unpack and inspect the product for shipping damage. If any damage is found, contact our Customer Relations team via live chat at [www.signaturehardware.com](http://www.signaturehardware.com) or by emailing [support@signaturehardware.com](mailto:support@signaturehardware.com).

### ANTES DE COMENZAR

*Le recomendamos que consulte a un profesional si no sabe cómo instalar accesorios de plomería. Signature Hardware no asume ninguna responsabilidad con respecto a los daños causados al inodoro, sistema de plomería, suelo o daños personales durante la instalación.*

*Cumpla con todas las normas locales de plomería y construcción.*

*Desempaque e inspeccione el producto para determinar si tiene daños por el envío. Si tiene daños, comuníquese con nuestro equipo de Relaciones con el Cliente por chat en directo en [www.signaturehardware.com](http://www.signaturehardware.com) o por correo electrónico a [support@signaturehardware.com](mailto:support@signaturehardware.com).*

### AVANT DE COMMENCER

*Nous vous recommandons de consulter un professionnel si vous n'avez pas d'expérience dans l'installation d'appareils de plomberie. Signature Hardware décline toute responsabilité en cas de dommage au robinet, à la plomberie, à l'évier, au comptoir ou de blessure corporelle lors de l'installation.*

*Respectez tous les codes locaux de plomberie et de construction.*

*Déballez et inspectez le produit pour vérifier qu'il n'a pas été endommagé pendant le transport. Si un dommage est constaté, communiquez avec notre équipe des relations avec la clientèle au [www.signaturehardware.com](http://www.signaturehardware.com) ou par mail [support@signaturehardware.com](mailto:support@signaturehardware.com).*

### GETTING STARTED

Ensure that you have gathered all the required materials that are needed for the installation.

### CÓMO COMENZAR

*Asegúrese de haber reunido todos los materiales necesarios para la instalación.*

### PREMIERS PAS

*Assurez-vous d'avoir réuni tout le matériel nécessaire à l'installation.*

### ADDITIONAL QUESTIONS?

Still need help? Check out our Help Center at [www.signaturehardware.com](http://www.signaturehardware.com) for product and warranty information, or contact us through live chat or by emailing [support@signaturehardware.com](mailto:support@signaturehardware.com).

### ¿MÁS PREGUNTAS?

*Todavía necesita ayuda. Consulte nuestro Centro de Ayuda en [www.signaturehardware.com](http://www.signaturehardware.com) para obtener información de productos y garantías o comuníquese con nosotros por chat directo o enviando un correo electrónico a [support@signaturehardware.com](mailto:support@signaturehardware.com).*

### D'AUTRES QUESTIONS?

*Si vous avez encore besoin de l'aide. Veuillez consultez notre centre d'aide à l'adresse [www.signaturehardware.com](http://www.signaturehardware.com) pour obtenir des informations sur les produits et la garantie ou veuillez nous contacter par clavardage en direct ou par courriel à l'adresse [support@signaturehardware.com](mailto:support@signaturehardware.com).*

REVISED 04/21/2022

CODES: SHHBFSO6731, SHHBFSOT5930, SHHBFSOT6731, SHHBFSR5930  
SHHBFSRT5930, SHHBFSRT6731, SHHBFSO5930, SHHBFSR6731

# HIBISCUS

## ACRYLIC FREESTANDING TUB BAÑERA NO EMPOTRADA ACRÍLICA HIBISCUS BAIGNOIRE AUTOPORTANTE EN ACRYLIQUE

SKU: 948057-67-TD, 948057-59, 948057-67, 948058-59, 948058-67, 948057-59-TD, 948058-67-TD, 948058-59-TD

### PLANNING

Use the tub's PDF specification sheet as a reference when planning your layout. The specification sheet can be found and downloaded from the product page on our website.

Because the tub specification measurements are approximate and slight variations may occur, we highly recommend performing any rough-in procedures with the tub on site. For on-site rough-in information, go to the appropriate drain installation section.

### PLANIFICACIÓN

Use la hoja de especificaciones en PDF como referencia cuando planifique su diseño. Puede encontrar y descargar la hoja de especificaciones de la página del producto en nuestro sitio web.

Dado que las medidas de las especificaciones de la tina son aproximadas y que puede haber leves variaciones, le recomendamos que haga cualquier procedimiento de instalación de la tubería cuando tenga la tina en el lugar. Para obtener información sobre la instalación de la tubería en el lugar dirijase a la sección apropiada de instalación de drenaje

### PLANIFICATION

Utilisez la fiche technique DPF de la baignoire comme référence lors de la planification de votre mise en page. La fiche technique est disponible et téléchargeable sur la page produit de notre site web.

Comme les mesures de la baignoire sont approximatives et que de légères variations peuvent survenir, nous recommandons vivement d'effectuer toute procédure de rodage de la baignoire sur place. Pour obtenir des informations générales sur place, reportez-vous à la section appropriée à l'installation d'un drain.

### TOOLS AND MATERIALS: HERRAMIENTAS Y MATERIALES: OUTILS ET MATÉRIEL:



Tape  
Measure  
Cinta métrica  
Ruban à mesurer



Damp Cloth  
Paño húmedo  
Chiffon humide



Safety Glasses  
Gafas de seguridad  
Lunettes de protection



Pencil  
Lápiz  
Crayon



Level  
Nivel  
Niveau



Adjustable Wrench  
Llave Ajustable  
Clé ajustable



Silicone Sealant  
(100% Neutral Cure)  
Sellador de silicona  
(100 % de curado neutro)  
Produit d'étanchéité à base  
de silicone (à polymérisation  
neutre à 100 %)

# HIBISCUS

## ACRYLIC FREESTANDING TUB BAÑERA NO EMPOTRADA ACRÍLICA HIBISCUS BAIGNOIRE AUTOPORTANTE EN ACRYLIQUE

SKU: 948057-67-TD, 948057-59, 948057-67, 948058-59, 948058-67, 948057-59-TD, 948058-67-TD, 948058-59-TD

### NOTE

If drilling for deck mounted faucet, using flexible connections for water supply is recommended. There is an access panel on the back side of the tub to make installation easier. Place the faucet in the desired location, ensuring that the faucet will not interfere with the drain. Mark the centerlines of the faucet for drilling. Refer to the installation instructions provided by faucet manufacturer to determine faucet hole size.

### NOTA

*Si perfora para montar el grifo en la superficie, se recomienda que utilice conexiones flexibles para el suministro de agua. Existe un panel de acceso en la parte posterior de la bañera para facilitar la instalación. Coloque el grifo en la posición deseada y asegúrese de que no interfiera con el desagüe. Marque las líneas centrales del grifo para realizar la perforación. Consulte las instrucciones de instalación que proporciona el fabricante para determinar el tamaño del orificio para el*

### REMARQUE

*Si vous percez un robinet monté sur le pont, il est recommandé d'utiliser des raccords flexibles pour l'alimentation en eau. Il y a un panneau d'accès à l'arrière de la baignoire pour faciliter l'installation. Placez le robinet à l'endroit désiré, en vous assurant que le robinet n'interfère pas avec le drain. Marquez les lignes médianes du robinet pour le perçage. Reportez-vous aux instructions d'installation fournies par le fabricant du robinet pour déterminer la taille du trou du robinet.*

### WARNING!

#### IMPORTANT SAFETY INSTRUCTIONS

When using this product, basic precautions should be followed. Read and follow all instructions pertaining to risk of fire, electric shock or injury.

! Risk of personal injury. Do not permit children to use this unit without adult supervision.

! Risk of personal injury. Do not operate this unit without the guard over the suction fitting.

! Risk of electric shock. Do not permit electrical appliances (hair dryer, telephone, radio, etc.) within 60 inches (1524mm) of this unit.

! Risk of hyperthermia and possible drowning. People using medications and/or having adverse medical history should consult a physician before using this product.

! Risk of personal injury. Do not overfill unit before entering. Entering tub when filled more than 2/3 can cause overflow and slippery conditions. Exercise caution when entering and exiting.

! No food or alcoholic beverages. Use of your bathtub immediately after meals is not recommended. Avoid alcohol consumption before or during bathing. Alcoholic beverages can cause drowsiness or hyperthermia resulting in loss of consciousness or even drowning.

! Pregnancy. If you are or think you may be pregnant, consult your physician before using the bathtub. Never drop or insert any object into any opening. Use this unit only for its intended use as described in this manual. Do not use any attachments not recommended by Signature Hardware. This equipment is intended for indoor use only.

# HIBISCUS

## ACRYLIC FREESTANDING TUB BAÑERA NO EMPOTRADA ACRÍLICA HIBISCUS BAIGNOIRE AUTOPORTANTE EN ACRYLIQUE

SKU: 948057-67-TD, 948057-59, 948057-67, 948058-59, 948058-67, 948057-59-TD, 948058-67-TD, 948058-59-TD

### **¡ADVERTENCIA!**

#### **INSTRUCCIONES IMPORTANTES DE SEGURIDAD!**

Quando utilice este producto, deberá tomar las precauciones básicas. Lea y siga todas las instrucciones relacionadas con el riesgo de incendio, descarga eléctrica o lesiones físicas.

- ! *Riesgo de lesiones personales. No permita que los niños utilicen esta unidad sin la supervisión de un adulto.*
- ! *Riesgo de lesiones personales. No opere esta unidad sin la protección sobre el adaptador de succión.*
- ! *Riesgo de descarga eléctrica. No permita el uso de aparatos eléctricos (secadora para el cabello, teléfono, radio, etc.) dentro de una distancia de 60 pulgadas (1524 mm) de esta unidad.*
- ! *Riesgo de hipertermia y posible ahogamiento. Las personas que usen medicamentos y/o tengan un historial médico de enfermedad, deben consultar a un médico antes de usar este producto.*
- ! *Riesgo de lesiones personales. No llene demasiado la unidad antes de ingresar en ella. Si ingresa a la bañera cuando el nivel de agua supera los 2/3 de su capacidad, podría desbordarla y el piso mojado propicia los resbalones. Tenga cuidado al entrar y salir de la bañera.*
- ! *No introduzca alimentos ni bebidas alcohólicas. No se recomienda usar la bañera inmediatamente después de las comidas. Evite consumir bebidas alcohólicas antes y durante su baño. Las bebidas alcohólicas pueden causar somnolencia o hipertermia, lo que podría ocasionar pérdida de conciencia o incluso ahogamiento.*
- ! *Embarazo. Si usted está embarazada o cree que podría estarlo, consulte con su médico antes de usar la bañera. Nunca deje caer o inserte ningún objeto por cualquier abertura. Use la unidad solo para los fines previstos, tal como se describe en este manual. No utilice ningún accesorio que Signature Hardware no recomiende. Este equipo está diseñado para usarse únicamente en interiores.*

### **ATTENTION!**

#### **CONSIGNES DE SÉCURITÉ IMPORTANTES**

Des précautions élémentaires doivent être prises lors de l'utilisation de ce produit. Lire et suivre toutes les instructions relatives au risque d'incendie, de choc électrique ou de blessure.

- ! *Risque de blessure corporelle. Ne pas laisser les enfants utiliser cette unité sans la surveillance d'un adulte.*
- ! *Risque de blessure corporelle. Ne pas faire fonctionner cette unité sans la protection sur le raccord d'aspiration.*
- ! *Risque de choc électrique. Ne pas poser d'appareils électriques (sèche-cheveux, téléphone, radio, etc.) à moins de 1,5 m (60 po) de cette unité.*
- ! *Risque d'hyperthermie et de noyade. Les personnes qui prennent des médicaments ou qui ont des antécédents médicaux défavorables doivent consulter un médecin avant d'utiliser ce produit.*
- ! *Risque de blessure corporelle. Éviter de tropremplir l'unité avant d'y entrer. Entrer dans la baignoire orsqu'elle est remplie à plus de deux tiers peut provoquer un débordement et des conditions glissantes. Faire preuve de prudence en entrant et sortant de la baignoire.*
- ! *Pas de nourriture ou de boissons alcoolisées. L'utilisation de la baignoire immédiatement après un repas n'est pas recommandée. Éviter de consommer de l'alcool avant ou pendant le bain. Les boissons alcoolisées peuvent provoquer une somnolence ou une hyperthermie entraînant une perte de conscience, voire une noyade.*
- ! *Grossesse. Consulter un médecin avant d'utiliser la baignoire en cas de grossesse. Ne jamais insérer ou laisser tomber d'objet dans les orifices. Utiliser cette unité uniquement aux fins pour lesquelles elle a été conçue, lesquelles sont expliquées dans le présent manuel. Ne pas utiliser d'accessoires non recommandés par Signature Hardware. Cet équipement est destiné à être utilisé à l'intérieur uniquement.*

# HIBISCUS

ACRYLIC FREESTANDING TUB

BAÑERA NO EMPOTRADA ACRÍLICA HIBISCUS

BAIGNOIRE AUTOPORTANTE EN ACRYLIQUE

SKU: 948057-67-TD, 948057-59, 948057-67, 948058-59, 948058-67, 948057-59-TD, 948058-67-TD, 948058-59-TD

## INSTALLATION WITH UNDERFLOOR ACCESS INSTALACIÓN CON ACCESO DEBAJO DEL SUELO INSTALLATION AVEC ACCÈS SOUS LE PLANCHER

1. Set the tub in the desired location and mark the drain hole location on the floor. Then, move the tub away from the desired installation location so that the plumbing can be installed.

1. Coloque la bañera en la ubicación deseada y marque la ubicación del orificio de drenaje en el suelo. Luego, mueva la bañera fuera de la ubicación deseada para la instalación a fin de poder instalar el sistema de plomería.

1. Placer la baignoire à l'emplacement prévu et marquer l'emplacement du trou du drain sur le plancher. Retirer ensuite la baignoire de l'emplacement prévu de façon à pouvoir effectuer les installations de plomberie.  
REMARQUE : Les installations de plancher-dalle peuvent

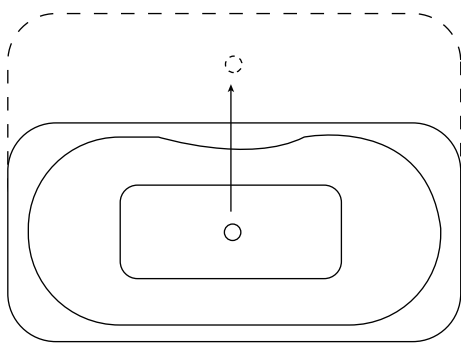

2. Turn bathtub upside down and rest it on a moving blanket, cardboard, or other soft surface to prevent scratching the rim. Use caution when turning the bathtub upside down, as the product may be heavy and may require assistance to rotate.

2. Voltee la bañera hacia abajo y colóquela sobre una manta móvil, un cartón o sobre una superficie suave para evitar rayar el borde. Tenga cuidado cuando voltee la bañera hacia abajo, ya que el producto puede ser pesado y podría necesitar ayuda para voltearlo.

2. Retourner la baignoire et la poser sur une couverture, un carton ou une autre surface souple afin d'éviter de rayer le rebord. Faire preuve de prudence en retournant la baignoire; elle peut être lourde et l'aide d'une deuxième personne peut être nécessaire pour la retourner.

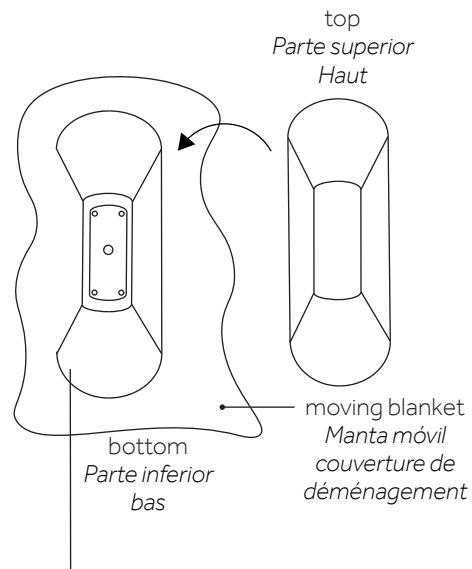

# HIBISCUS

## ACRYLIC FREESTANDING TUB

## BAÑERA NO EMPOTRADA ACRÍLICA HIBISCUS

## BAIGNOIRE AUTOPORTANTE EN ACRYLIQUE

SKU: 948057-67-TD, 948057-59, 948057-67, 948058-59, 948058-67, 948057-59-TD, 948058-67-TD, 948058-59-TD

3. Place a level across the bottom of the tub to represent floor level. Raise adjustable leveling supports to touch level. Then, raise the support an additional 1/8" to ensure the bathtub is supported by the support feet and not by the tub walls.

3. Coloque un nivelador a lo largo de la parte inferior de la bañera para representar el nivel del suelo. Eleve los soportes de nivelación ajustables para igualar el nivel. Después, eleve el soporte 1/8 de pulgada más para asegurarse de que la bañera está apoyada en las patas de apoyo y no en las paredes de la bañera.

3. Poser un niveau dans le sens transversal sur le fond de la baignoire pour matérialiser le niveau du plancher. Sortir les pieds de nivellement réglables jusqu'à ce qu'ils soient au contact du niveau. Sortir ensuite les pieds de 1/8 po supplémentaire pour s'assurer que la baignoire repose sur ses pieds et non sur les parois.

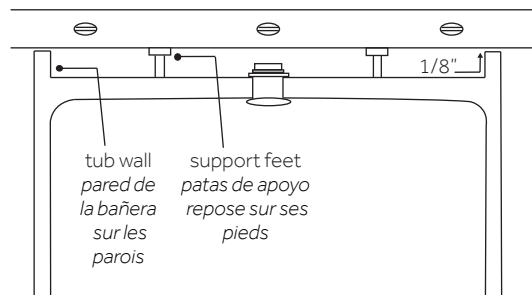

4. Your tub may come with a drain basket and threaded tail piece installed.

4. Su bañera podría venir con una coladera y una rejilla roscada instaladas.

4. La baignoire peut être livrée avec une bonde et une pièce de raccordement filetée prémontées.

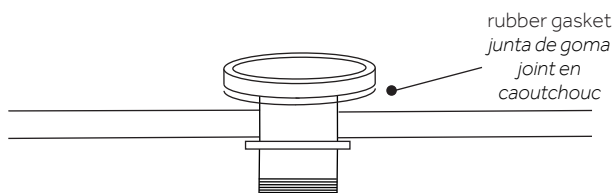

5. Your tub may come with a drain cover and pop up mechanism already installed. If not, to install the drain pop up mechanism and drain cover, simply screw the pop up mechanism into drain cap. Then, install the assembly into drain basket.

5. Su bañera podría venir con una cubierta de drenaje y un mecanismo accionable ya instalados. En caso contrario, para instalar el mecanismo accionable y la cubierta de drenaje, simplemente atornille el mecanismo accionable a la tapa del drenaje. Luego, instale el ensamble dentro de la canastilla del drenaje.

5. La baignoire peut être livrée avec un bouchon de drain et un mécanisme escamotable prémontés. Si ce n'est pas le cas, pour installer le mécanisme escamotable et le bouchon de drain, il suffit de visser le mécanisme escamotable dans le bouchon et de placer le tout dans la bonde.

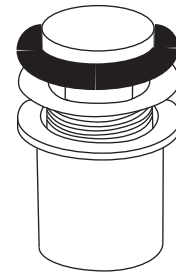

6. Make connection under floor from tub drain to p-trap.

6. Realice la conexión por debajo del suelo desde la tubería del drenaje hasta el sifón de desagüe.

6. Effectuer le raccord sous le plancher entre le drain de la baignoire et le siphon en P.

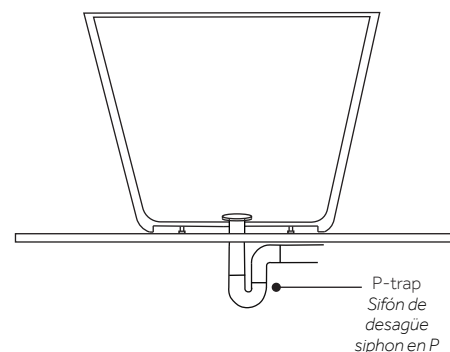

# HIBISCUS

ACRYLIC FREESTANDING TUB

BAÑERA NO EMPOTRADA ACRÍLICA HIBISCUS

BAIGNOIRE AUTOPORTANTE EN ACRYLIQUE

SKU: 948057-67-TD, 948057-59, 948057-67, 948058-59, 948058-67, 948057-59-TD, 948058-67-TD, 948058-59-TD

7. Fill the tub with water to check for any leaks from the connections. Verify that the drain is working properly.

7. Llene la bañera con agua para verificar si existen fugas en las conexiones. Verifique que el drenaje funcione correctamente.

7. Remplir la baignoire d'eau afin de vérifier l'étanchéité des raccords. Vérifier que le drain fonctionne

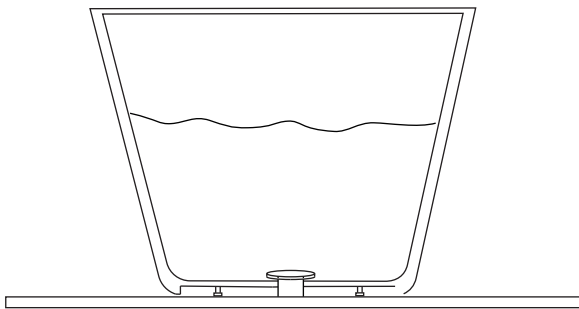

8. Finish your installation by running a bead of neutral cure silicone sealant around the base of the tub where it meets the floor. Wipe away any excess sealant with a damp cloth.

8. Termine su instalación aplicando un reborde de sellador de silicona de curado neutro alrededor de la base de la bañera, donde se junta con el piso. Limpie el exceso de sellador con un trapo húmedo.

8. Terminer l'installation en appliquant un filet de produit d'étanchéité à base de silicone à polymérisation neutre autour de la base de la baignoire, aux points de contact avec le plancher. Essuyer tout excès de silicone à l'aide d'un chiffon humide.

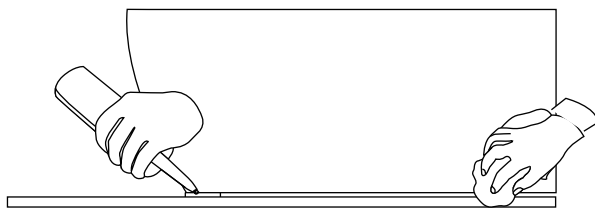

## INSTALLATION

### WITHOUT UNDERFLOOR ACCESS / SLAB FLOOR INSTALLATION

### INSTALACIÓN

### SIN ACCESO DEBAJO DEL SUELO / INSTALACIÓN SOBRE LA LOSA DEL PISO

### INSTALLATION SANS ACCÈS

### SOUS LE PLANCHER / INSTALLATION SUR LE PLANCHER-DALLE

1. Set the tub in the desired location and mark the drain hole location on the floor. Then, move the tub away from the desired installation location so that the plumbing can be installed.

**NOTE:** Slab floor installations can vary.

1. Coloque la bañera en la ubicación deseada y marque la ubicación del orificio de drenaje en el suelo. Luego, mueva la bañera fuera de la ubicación deseada para la instalación a fin de poder instalar el sistema de plomería.

**NOTA:** Las instalaciones sobre la losa del piso pueden variar.

1. Placer la baignoire à l'emplacement prévu et marquer l'emplacement du trou du drain sur le plancher. Retirer ensuite la baignoire de l'emplacement prévu de façon à pouvoir effectuer les installations de plomberie.  
**REMARQUE :** Les installations de plancher-dalle peuvent varier.

**REMARQUE :** Les installations de dalles peuvent varier.

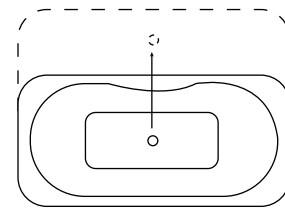



# HIBISCUS

## ACRYLIC FREESTANDING TUB

### BAÑERA NO EMPOTRADA ACRÍLICA HIBISCUS

### BAIGNOIRE AUTOPORTANTE EN ACRYLIQUE

SKU: 948057-67-TD, 948057-59, 948057-67, 948058-59, 948058-67, 948057-59-TD, 948058-67-TD, 948058-59-TD

2. Turn bathtub upside down and rest it on a moving blanket, cardboard, or other soft surface to prevent scratching the rim. Use caution when turning the bathtub upside down, as the product may be heavy and may require assistance to rotate.

2. Voltee la bañera hacia abajo y colóquela sobre una manta móvil, un cartón o sobre una superficie suave para evitar rayar el borde. Tenga cuidado cuando voltee la bañera hacia abajo, ya que el producto puede ser pesado y podría necesitar ayuda para voltearlo.

2. Retourner la baignoire et la poser sur une couverture, un carton ou une autre surface souple afin d'éviter de rayer le rebord. Faire preuve de prudence en retournant la baignoire; elle peut être lourde et l'aide d'une deuxième personne peut être nécessaire pour la retourner.

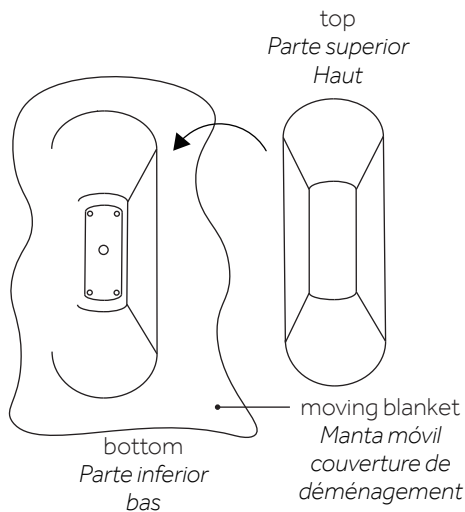

3. Place a level across the bottom of the tub to represent floor level. Raise adjustable leveling supports to touch level. Then, raise the support an additional 1/8" to ensure the bathtub is supported by the support feet and not by the tub walls.

3. Coloque un nivelador a lo largo de la parte inferior de la bañera para representar el nivel del suelo. Eleve los soportes de nivelación ajustables para igualar el nivel. Después, eleve el soporte 1/8 de pulgada más para asegurarse de que la bañera está apoyada en las patas de apoyo y no en las paredes de la bañera.

3. Poser un niveau dans le sens transversal sur le fond de la baignoire pour matérialiser le niveau du plancher. Sortir les pieds de nivellement réglables jusqu'à ce qu'ils soient au contact du niveau. Sortir ensuite les pieds de 1/8 po supplémentaire pour s'assurer que la baignoire repose sur ses pieds et non sur les parois.

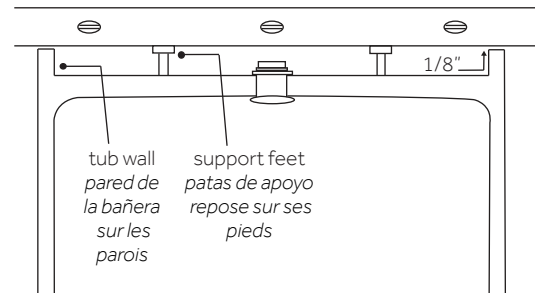

4. Your tub may come with a drain basket and threaded tail piece installed.

4. Su bañera podría venir con una coladera y una rejilla roscada instaladas.

4. La baignoire peut être livrée avec une bonde et une pièce de raccordement filetée prémontées.

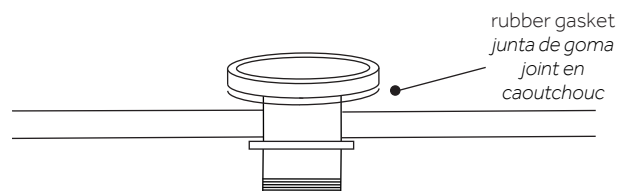



# HIBISCUS

## ACRYLIC FREESTANDING TUB

### BAÑERA NO EMPOTRADA ACRÍLICA HIBISCUS

### BAIGNOIRE AUTOPORTANTE EN ACRYLIQUE

SKU: 948057-67-TD, 948057-59, 948057-67, 948058-59, 948058-67, 948057-59-TD, 948058-67-TD, 948058-59-TD

5. Your tub may come with a drain cover and pop up mechanism already installed. If not, to install the drain pop up mechanism and drain cover, simply screw the pop up mechanism into drain cap. Then, install the assembly into drain basket.

*5. Su bañera podría venir con una cubierta de drenaje y un mecanismo accionable ya instalados. En caso contrario, para instalar el mecanismo accionable y la cubierta de drenaje, simplemente atornille el mecanismo accionable a la tapa del drenaje. Luego, instale el ensamble dentro de la canastilla del drenaje.*

*5. La baignoire peut être livrée avec un bouchon de drain et un mécanisme escamotable prémontés. Si ce n'est pas le cas, pour installer le mécanisme escamotable et le bouchon de drain, il suffit de visser le mécanisme escamotable dans le bouchon et de placer le tout dans la bonde.*

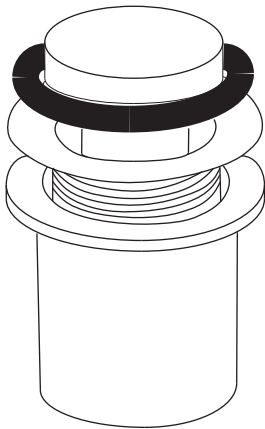

6. Your tub may come with a drain cover and pop up mechanism already installed. If not, to install the drain pop up mechanism and drain cover, simply screw the pop up mechanism into drain cap. Then, install the assembly into drain basket.

*6. Su bañera podría venir con una cubierta de drenaje y un mecanismo accionable ya instalados. En caso contrario, para instalar el mecanismo accionable y la cubierta de drenaje, simplemente atornille el mecanismo accionable a la tapa del drenaje. Luego, instale el ensamble dentro de la canastilla del drenaje.*

*6. La baignoire peut être livrée avec un bouchon de drain et un mécanisme escamotable prémontés. Si ce n'est pas le cas, pour installer le mécanisme escamotable et le bouchon de drain, il suffit de visser le mécanisme escamotable dans le bouchon et de placer le tout dans la bonde.*

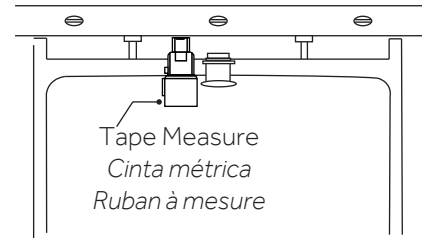

7. You may need to trim 1½" PVC drain pipe extending from the floor to the appropriate length.

*7. Puede que sea necesario recortar la tubería de drenaje de PVC de 1½ pulgada que se extiende desde el piso a la longitud apropiada.*

*7. Il peut être nécessaire de couper le tuyau de drain en PVC de 1½ po venant du sol à la longueur appropriée.*

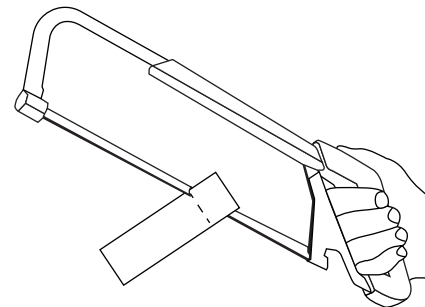

# HIBISCUS

## ACRYLIC FREESTANDING TUB

## BAÑERA NO EMPOTRADA ACRÍLICA HIBISCUS

## BAIGNOIRE AUTOPORTANTE EN ACRYLIQUE

SKU: 948057-67-TD, 948057-59, 948057-67, 948058-59, 948058-67, 948057-59-TD, 948058-67-TD, 948058-59-TD

8. Turn the tub to upright position. Prepare the drain to be connected to the male PVC pipe rough-in above floor level.

8. Voltee la bañera a la posición vertical. Prepare el drenaje que se conectará a la instalación de la tubería macho de PVC por encima del nivel del suelo.

8. Retourner la baignoire en position verticale. Préparer le drain à raccorder au tuyau en PVC mâle de la plomberie brute au-dessus du niveau du sol.

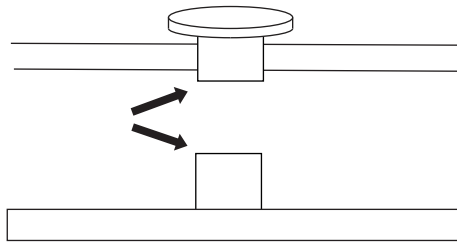

9. Center tub directly over PVC rough-in, adhere tub onto PVC pipe.

**NOTE:** Unscrew the pop up mechanism and drain cover to get a better view of the male PVC rough-in.

9. Centre la bañera directamente sobre la instalación de PVC, adhiera la bañera sobre la tubería de PVC.

**NOTA:** Desenrosque el mecanismo accionable y la cubierta del drenaje para tener una mejor vista de la instalación de la tubería macho de PVC.

9. Centrer la baignoire directement sur le tuyau en PVC de la plomberie brute pour assurer une bonne adhérence.

**REMARQUE:** Dévisser le mécanisme escamotable et le bouchon du drain pour avoir une meilleure vue sur le tuyau en PVC mâle de la plomberie brute.

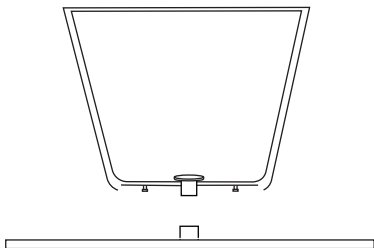

10. Fill the tub with water to check for any leaks from the connections. Verify that the drain is working properly.

10. Llene la bañera con agua para verificar si existen fugas en las conexiones. Verifique que el drenaje funcione correctamente.

10. Remplir la baignoire d'eau afin de vérifier l'étanchéité des raccords. Vérifier que le drain fonctionne correctement.

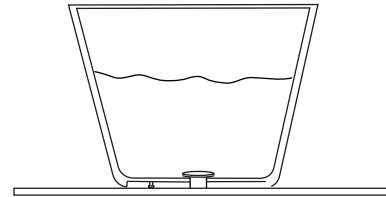

11. Finish your installation by running a bead of neutral cure silicone sealant around the base of the tub where it meets the floor. Wipe away any excess sealant with a damp cloth.

11. Termine su instalación aplicando un reborde de sellador de silicona de curado neutro alrededor de la base de la bañera, donde se junta con el piso. Limpie el exceso de sellador con un trapo húmedo.

11. Terminer l'installation en appliquant un filet de produit d'étanchéité à base de silicone à polymérisation neutre autour de la base de la baignoire, aux points de contact avec le plancher. Essuyer tout excès de silicone à l'aide d'un chiffon humide.

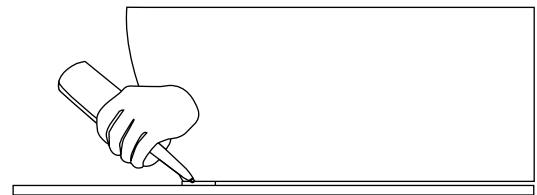

# HIBISCUS

## ACRYLIC FREESTANDING TUB

### BAÑERA NO EMPOTRADA ACRÍLICA HIBISCUS

### BAIGNOIRE AUTOPORTANTE EN ACRYLIQUE

SKU: 948057-67-TD, 948057-59, 948057-67, 948058-59, 948058-67, 948057-59-TD, 948058-67-TD, 948058-59-TD

## CLEANING

Wash your tub using a gentle soap, such as dishwashing liquid, and warm water. Do not use any abrasive cleaning pads or materials. We recommend the use of a soft sponge or microfiber washcloth. Vinegar can be used to remove hard water buildup and mildew. Rinse with warm water and dry with a clean, soft cloth. To maintain the glossy tub finish, we recommend buffing your tub every three months with white polishing compound. Do not use metal scrapers, wire brushers or other harsh abrasive tools.

## LIMPIEZA

*Limpie su bañera con un detergente suave, como un detergente para lavavajillas, y agua tibia. No utilice ninguna esponja o material de limpieza abrasivos. Recomendamos el uso de una esponja suave o un paño de microfibra. Se puede utilizar vinagre para remover moho y acumulación de agua calcárea. Enjuague con agua tibia y seque con un paño limpio y suave. Para mantener brillante el acabado de la bañera, recomendamos pulirla cada tres meses con un compuesto de pulido blanco.*

## NETTOYAGE

Laver la baignoire avec un savon doux (p. ex., du liquide vaisselle) et de l'eau chaude. Ne pas utiliser pas de tampons ou de matériaux abrasifs. Nous recommandons l'utilisation d'une éponge douce ou d'un gant de toilette en microfibre. Du vinaigre peut être utilisé pour éliminer l'accumulation d'eau calcaire et les moisissures. Rincer à l'eau chaude et sécher avec un chiffon propre et doux. Pour maintenir la finition brillante de la baignoire, nous recommandons le polissage de la baignoire tous les trois mois avec un produit de polissage blanc. Ne pas utiliser de grattoirs métalliques, de brosses métalliques ou d'autres outils abrasifs durs..

## MAINTENANCE

The use of bath oils and bath salts is not recommended due to the difficulty in cleaning the systems and - doing so will void the consumer's warranty.

## MANTENIMIENTO

*No se recomienda el uso de aceites y sales de baño, debido a la dificultad para la limpieza de los sistemas, y al hacerlo anulará la garantía del consumidor.*

## ENTRETIEN

L'utilisation d'huiles et de sels de bain n'est pas recommandée vue de la difficulté à nettoyer l'organisme. Cet acte annule la garantie du consommateur.

# HIBISCUS

ACRYLIC FREESTANDING TUB  
BAÑERA NO EMPOTRADA ACRÍLICA HIBISCUS  
BAIGNOIRE AUTOPORTANTE EN ACRYLIQUE

SKU: 948057-67-TD, 948057-59, 948057-67, 948058-59, 948058-67, 948057-59-TD, 948058-67-TD, 948058-59-TD

## TROUBLESHOOTING

PROBLEM	CAUSES	SOLUTION
Water accumulates around drain	- Tub not level	- Check to make sure tub is level. Adjust feet as needed
Bathtub rocks	- Tub not sitting firmly on its base	- Adjust feet so all 4 feet make contact with the floor at once. Important to keep the tub level if necessary. Check that floor is a level surface

## RESOLUCIÓN DE PROBLEMAS

PROBLEMA	CAUSAS	SOLUCIÓN
El agua se acumula alrededor del drenaje	- La bañera no está nivelada	- Revisela para asegurarse de que esté nivelada. Ajuste las patas si es necesario
La bañera se balancea	- La bañera no se encuentra firme en su base	- Ajuste los pies para que los 4 pies hagan contacto de inmediato con el suelo. Es importante mantener la bañera nivelada, si es necesario. Verifique si el suelo es una superficie plana

## DÉPANNAGE DES PROBLÈMES

PROBLEM	CAUSES	SOLUTION
De l'eau s'accumule autour du drain La baignoir	- La baignoire n'est pas à niveau	- Vérifier que la baignoire est à niveau. Ajuster les pieds au besoin
Bascule	- La baignoire ne repose pas fermement sur sa base	- Ajuster les pieds de sorte que les quatre pieds soient en contact avec le sol en même temps. Il est important de maintenir la baignoire à niveau. Vérifier que la surface du sol est plane.